



our **power**, your **passion**

Catalogue 2024

OUTILS POUR L'ESPACE VERT



GAMME DE PRODUITS



our power, your passion

DÉBROUSSAILLEUSES	04
Accessoires	10
TAILLE-HAIES	18
TONDEUSES	20
TONDEUSES AUTOPORTÉES	24
Accessoires	28
EPANDEURS DE SEL ET D'ENGRAIS	29
TRONÇONNEUSES	30
PERCHE ÉLAGUEUSE	34
Chaînes, guides, Accessoires.....	35
SOUFFLEURS, ASPIRATEURS	36
TARIÈRES	40
ACCESSOIRES DIVERS	42



our power, your passion

MOTOFAUCHEUSES	44
Accessoires	47
MONOAXES.....	48
Accessoires	52
TONDOBROYEURS	54
MOTOBINEUSES.....	56
Accessoires	57



our power, your passion



DÉBROUSSAILLEUSES

Les débroussailleuses légères conviennent à l'entretien du gazon et au traitement des bordures de pelouse dans les petits et grands jardins. Les modèles Pro s'adressent en premier lieu aux mains habiles des jardiniers et sont conçus pour des travaux de fauche intensifs et continus.

Pelouses, fossés, végétation de sous-bois : une coupe parfaite ne connaît aucun obstacle.

Technologie et confort

Efco a conçu une débroussailleuse répondant à chaque type d'activité, des travaux plus lourds aux opérations de finition. Les modèles Efco sont équipés de moteurs assurant un couple élevé même à bas régime. Les bagues lubrifiantes et les poignées ergonomiques garantissent le plus grand confort durant l'utilisation. D'autres détails, comme l'embrayage de grandes dimensions, le vilebrequin en acier et le piston à deux segments font de nos débroussailleuses des compagnons de travail fiables pour de longues années. Les dispositifs de sécurité embarqués font des modèles Efco des instruments répondant aussi bien aux exigences des professionnels que des amateurs.



Arbre moteur en acier forgé et piston à deux segments comme garantie de longévité.



Loop et poignées ergonomiques: revêtues de caoutchouc souple pour une prise en main anatomique et confortable durant l'emploi.



L'interrupteur on/off « AlwaysOn » retourne automatiquement sur la position de démarrage chaque fois que l'on arrête le moteur, ce qui évite de le noyer.



Support de filtre avec diode antireflux de carburant (brevet Emak) : empêche le filtre de s'imprégner de mélange et garantit une meilleure autonomie de travail entre un entretien et l'autre.



Système "EasyOn" de démarrage facile pour une mise en marche en douceur permettant d'éviter les à-coups.



Filtre à air en papier de grandes dimensions pour une meilleure capacité de filtration afin de protéger le moteur dans les milieux particulièrement poussiéreux.

DÉBROUSSAILLEUSE COMBINÉE

Avec manchon permettant l'adaptation d'un taille-haies, d'une scie d'élagage et d'un souffleur à la place de la tête à fils.

Débroussailleuse	DS3000D-PU
Moteur	2-Temps
Puissance	1.5 CV / 1.1 KW
Cylindrée	30 cm ³
Poignée	poignée ronde
Diamètre de la tige	26 mm
Capacité du réservoir	0.6 l
Poids	4.0 kg
N° de article	3084903
Prix de vente	Fr. 650.00



Description	Art.	Prix
Moteur seul DS 3000 D-PU	3084903	Fr. 650.00
Tube avec scie élagueuse Longueur de coupe 25 cm, longueur du tube 75 cm	3085168	Fr. 490.00
Tube avec taille-haies Longueur de coupe 48 cm, longueur du tube 12 cm	3085169	Fr. 320.00
Souffleur Débit d'air 600 m ³ /h, vitesse d'air 60 m/s	3085170	Fr. 140.00
Tube avec renvoi d'angle, protection, tête à fils et lame herbe 3 dents	3085172	Fr. 120.00
Tube d'extension 75 cm	3085171	Fr. 90.00





Débroussailleuses

Moteur
Puissance
Cylindrée
Poignée
Diamètre de la tige
Capacité du réservoir
Poids
N° de article
Prix de vente

DS2410S

2-Temps
1.2 CV / 0.9 kW
21.7 cm³
poignée ronde
23 mm
0.4 l
4.25 kg
3101567
Fr. 490.00

DS2700S

2-Temps
1.3 CV / 1.0 kW
27 cm³
poignée ronde
24 mm
0.58 l
5.7 kg
3078028
Fr. 590.00

DS3000D

2-Temps
1.5 CV / 1.1 kW
30 cm³
poignée ronde
26 mm
0.6 l
4.8 kg
3085166
Fr. 690.00

DS3500S

2-Temps
1.9 CV / 1.4 kW
36.3 cm³
poignée ronde
26 mm
6.9 kg
3067466
Fr. 790.00



DÉBROUSSAILLEUSES DE FAIBLE ÉMISSION

La société Emak attache beaucoup d'importance à la protection de l'environnement et a, pour cette raison, développé une nouvelle génération de débroussailleuse permettant de travailler en harmonie avec la nature. Cette nouvelle génération de machines est équipée de moteurs écologiques qui répondent aux normes EPA II et EURO II, actuellement les plus sévères en vigueur.

Jusqu'à 70% de réduction des gaz d'échappements les plus nocifs (gaz HC non consommés) en comparaison aux moteurs 2 temps conventionnels. 30% de consommation de carburant en moins comparé à un moteur 2 temps conventionnel.



«EasyOn-Start» : démarrage facile et sans effort grâce à un ressort supplémentaire placé entre le vilebrequin et la poulie du lanceur. Une traction modérée et régulière sur la corde du lanceur suffit pour lancer le moteur

DÉBROUSSAILLEUSE PROFESSIONNELLE

La nouvelle série des débroussailleuses professionnelles DS 4000 répond aux exigences des milieux professionnels et permet de travailler durant de longues heures avec une puissance constante.

Les nouveaux moteurs ont été développés pour respecter les normes antipollution les plus sévères. Un couple élevé à tous les régimes permet de maintenir une puissance constante pour une coupe propre même dans des conditions de végétation extrême. Le système anti-vibrations professionnel absorbe fortement les vibrations atténuant ainsi la fatigue de l'utilisateur. Tube de 150 cm permettant une position correcte de l'utilisateur.

Débroussailleuses	DS4000S	DS4000T
Moteur	2-Temps	2-Temps
Puissance	2.5 CV / 1.83 KW	2.5 CV / 1.83 KW
Cylindrée	44 cm ³	44 cm ³
Poignée	poignée ronde	poignée guidon
Diamètre de la tige	28 mm	28 mm
Capacité du réservoir	0.75 l	0.75 l
Poids	7.3 kg	7.9 kg
N° de article	3102463	3101568
Prix de vente	Fr. 890.00	Fr. 890.00





DÉBROUSSAILLEUSE POUR LE SECTEUR FORESTIER

La débroussailleuse professionnelle DS5500 Boss répond aux besoins des utilisateurs ayant besoin d'une machine puissante, robuste et maniable. Un support de filtre innovateur doté d'une diode de protection empêche le filtre de ce boucher par le mélange de carburant. (patente Emak) prolongeant ainsi les intervalles de changement du filtre. Un nouveau système antivibrations et une nouvelle poignée ergonomique permettent de longues heures de travail avec un minimum de fatigue.

Débroussailleuse professionnelle

Moteur	2-Temps Euro 2
Puissance	3.3 CV / 2.4 KW
Cylindrée	51.7 cm ³
Poignée	poignée guidon
Diamètre de la tige	32
Capacité du réservoir	1 l
Poids	9.9 kg
N° de article	3089041
Prix de vente	Fr. 1190.00



Interrupteur «AlwaysOn» : s'éteint rapidement et est toujours prêt à redémarrer grâce au retour automatique.



Carter avec support d'embrayage en aluminium : conjugue solidité et légèreté, pour une fiabilité à long terme.



Tête inédite Load&Go ExtraLife avec pommeau renforcé : se recharge facilement et rapidement. Il suffit de 20 secondes pour enrouler le fil et reprendre les opérations de coupe.



Dotée d'un système anti-vibrations évolué à 2 ressorts de fixation en acier pour améliorer le confort de l'opérateur.



DÉBROUSSAILLEUSES À DOS

Le harnais ergonomique permet une rotation latérale et une inclinaison du haut du corps permettant ainsi une liberté de mouvement maximale. La nouvelle poignée tournant sur 350° peut être démontée facilement pour le transport ce qui évite d'endommager le câble de transmission.



Débroussailleuse	DSF5500
Moteur	2-Temps
Puissance	3.3 CV / 2.4 KW
Cylindrée	51.7 cm ³
Lame	3-dents
Diamètre de la tige	26 mm
Poids	12.5 kg
N° de article	3115953
Prix de vente	Fr. 1190.00



Piston à 2 segments élastiques, vilebrequin et bielle en acier forgé et usiné, cages à rouleaux, cylindre chromé : tous ces éléments assurent un rendement constant et durable même en cas d'utilisation en conditions sévères.



Système « AlwaysOn » : l'interrupteur on/off retourne automatiquement sur la position de démarrage chaque fois que l'on arrête le moteur pour éviter de le noyer.



Tige de transmission rigide, Ø 8 mm: haute fiabilité grâce à l'arbre de transmission rigide qui glisse sur 6 coussinets auto-lubrifiants.

ACCESSOIRES :

8465 ERGO, 8535 ERGO, DSF 4200, DSF 4300, DSF 5300, DSF 5500		Art.	Prix
EX-ERGO-WL10	Tube 140 cm avec transmission M10 et poignée	3039423	Fr. 390.00
EX-ERGO-50*	Tube 140 cm avec tailleuse viticole 50 cm et poignée	3039426	Fr. 490.00
EX-ERGO-EP	Tube avec scie élagueuse (longueur de coupe 25 cm) et poignée	3039424	Fr. 560.00
EX-ERGO-7550*	Tube 75 cm avec tailleuse viticole 50 cm et poignée	3056446	Fr. 410.00

* Les tailleuses à haies avec moteur dorsal ne sont PAS adaptées à la taille d'arbustes trop durs comme le thuya par exemple.

Maschine	EP120-25	EH24	EH48	EH50
DS 2400S / DS2410S		•	•	
DS 2700 / DS 2800				•
DS 3500S / DS 3000S	•			•
DS 4300S / DS 4300T	•			
DSF 4300	•			•
8535 Ergo	•			•
DS 2600-4S		•	•	
DS 3600-4S / DS 3600-4T				•
Diamètre du tube	26 mm	24 mm	24 mm	26 mm
N° d'article	3016590	4001155	4001154	4002176
Prix	Fr. 390.00	Fr. 220.00	Fr. 270.00	Fr. 290.00
Jeu de lames		3078739	3078740	3078740
Prix		Fr. 180.00	Fr. 190.00	Fr. 190.00



EP 120
Longueur de coupe : 25 cm



EH 24
Longueur de coupe : 25 cm



EH 48 / EH 50
Longueur de coupe : 48 cm



LOAD&GO



LongLife

ExtraLife

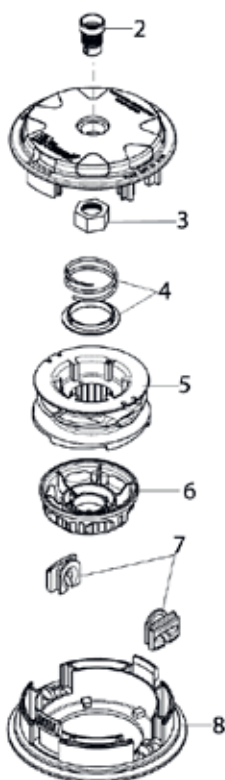

Assortiment de 24 adaptateurs

















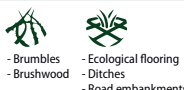













Tête à fils	Ø Fils nylon	Filetage	N° d'article	Prix
Load & Go Ø 110 mm	2,4 mm	M10x1.25	3054710	Fr. 43.00
Load & Go «LongLife»	2,4 mm	M10x1.25	3021707	Fr. 48.00
Load & Go «ExtraLife»	3,0 mm	M10x1.25	3085552	Fr. 56.00

Pcs de rechange»	«Load & Go» 110	«Load & Go» Longlife	«Load & Go» Extralife
2	voir tableau ci-dessous		
3	Erou		3058407 Fr. 11.00
4	Rondelle	3066142 Fr. 9.00	3060704 Fr. 11.00
5	Bobine (sans fils)	3055870 Fr. 21.00	3051857 Fr. 21.00
6	Bobine (sans fils)	3051856 Fr. 9.00	3056543 Fr. 9.00
6	Bouton (renforcé)	/	3056538 Fr. 21.00
7	Guide-fil	3058400 Fr. 12.00	
8	Couvercle	3058405 Fr. 23.00	3060688 Fr. 23.00

Adaptateurs pour tête à fils «Load&Go» et «Speed&Go»				Prix
M8 x 1.25	links IG	3056417		Fr. 7.00
M8 x 1.25	links AG	3056432		Fr. 7.00
M10 x 1	links IG	3056418		Fr. 7.00
M10 x 1.25	links IG	3056431		Fr. 7.00
M10 x 1.5	links IG	3056419		Fr. 7.00
M12 x 1.25	links IG	3056420		Fr. 7.00
M12 x 1.5	links IG	3056421		Fr. 7.00
M10 x 1.25	links AG	3056422		Fr. 7.00
M10 x 1.5	links AG	3056425		Fr. 7.00
M7 x 1	links AG	3056426		Fr. 7.00
3/8-24F	links IG	3056427		Fr. 7.00
M12 x 1.75	links IG	3056428		Fr. 7.00
M14 x 1.5	links IG	3089221		Fr. 7.00
Assortiment de 24 adaptateurs (13x2)		3056632		Fr. 203.00



	Emballage (pcs)	Art.	Prix
«Flash Cutter»		3079051	Fr. 63.00
Monofly			
Ø 2,8	20	3086954	Fr. 13.00
Ø 2,8	40	3079055	Fr. 26.00
Ø 3,5	20	3086955	Fr. 15.00
Ø 3,5	40	3079056	Fr. 29.00
Ø 4,5	20	3109113	Fr. 17.00
Ø 4,5	40	3086959	Fr. 34.00
Dualfly			
Ø 2,8	20	3079076	Fr. 16.00
Ø 3,5	20	3118623	Fr. 18.00
Ø 4,5	20	3109114	Fr. 23.00
Ø 4,5	40	3079063	Fr. 45.00
Monosega			
Ø 2,5	40	3079067	Fr. 27.00
Ø 3,5	20	3118625	Fr. 15.00
Ø 3,5	40	3079068	Fr. 29.00
Ø 4,5	20	3118626	Fr. 18.00
Ø 4,5	40	3079069	Fr. 35.00
Monoelica			
Ø 2,5	20	3086963	Fr. 15.00
Ø 2,5	40	3086966	Fr. 28.00
Ø 3,0	20	3079071	Fr. 16.00
Ø 3,0	40	3079082	Fr. 31.00
Ø 3,5	40	3079075	Fr. 37.00

ENGINE	BLADE: TYPE AND SIZE (mm)	2 BLADES	4 BLADES				
From 30 cc and over	 MONOFLY™ 2,8	 - Universal cutting	 - Brambles - Brushwood	From 40 cc and over	 MONOELICA™ 2,5	 - Thin grass	
	 DUALFLY™ 2,8	 - Thick grass, "Mulching" effect	 - Brambles - Brushwood - Ecological flooring - Ditches - Road embankments		 MONOFLY™ 3,5	 - Universal cutting	 - Brambles - Brushwood
	 MONOSEGA™ 2,5	 - Tall grass			 DUALFLY™ 3,5	 - Thick grass, "Mulching" effect	 - Brambles - Brushwood
	 MONOELICA™ 2,5	 - Thin grass			 MONOSEGA™ 3,5	 - Tall grass	
					 MONOELICA™ 3,0	 - Thin grass	
	From 50 cc and over	 MONOFLY™ 4,5	 - Universal cutting		 - Brambles - Brushwood		
 DUALFLY™ 4,5		 - Thick grass, "Mulching" effect	 - Brambles - Brushwood - Ecological flooring - Ditches - Road embankments				
 MONOSEGA™ 4,5		 - Tall grass					
	 MONOELICA™ 3,5	 - Thin grass					



Fil Nylon rond

Il se compose d'un monofilament en polyamide haute technologie, avec un pourcentage élevé de Nylon PA 6/6, mélangé avec des composants spéciaux qui donnent une grande résistance extérieure à l'usure et une grande résistance interne à la rupture. Des plastifiants spéciaux donnent de la souplesse pour une grande flexibilité.

N° de cde	Fil Ø mm	Longueur m	Emballage	Prix
4000134	2.0	15	Rouleau	6.00
4012784	2.0	126	Blister	35.00
4012786	2.4	15	Rouleau	6.00
4012785	2.4	87	Blister	28.00
4012789	3.0	15	Rouleau	10.00
4012788	3.0	56	Blister	28.00
3021621	3.5	15	Rouleau	13.00
4001459	3.5	164	Blister	101.00



Fil Nylonium «First» rond

Le fil professionnel combiné de 2 matériaux «Duoline», garantit une grande flexibilité et une extrême résistance à la traction.

N° de cde	Fil Ø mm	Longueur m	Prix
3082603	2.4	87	31.00
3082591	3.0	56	31.00
3082604	3.5	41	31.00
3082592	4.0	31	31.00



Fil renforcé «Titanium» rond

Ce fil de coupe associe deux matériaux différents possédant des caractéristiques différentes. L'une possède une surface dure résistante à l'usure et facilite le déroulement du fil des têtes automatiques, l'autre possède une résistance élevée à la rupture et une flexibilité élevée.

N° de cde	Fil Ø mm	Longueur m	Emballage	Prix
3054871	3.0	56	Blister	35.00
3054873	3.5	41	Blister	35.00
3060951	3.0	168	Bobine	116.00
3060952	3.5	123	Bobine	116.00



Fil Oregon «Duo Line» rond

Fil professionnel pour une durabilité très longue, très résistant à la rupture par traction, enveloppe très résistante à l'abrasion

N° de cde	Fil Ø mm	Longueur m	Emballage	Prix
5007859	2.4	90	Blister	Fr. 38.00
3502383	2.4	180	Rouleau	Fr. 78.00
5007860	3.0	60	Blister	Fr. 45.00
3502384	3.0	120	Rouleau	Fr. 79.00



Blister



Blister



Rouleau



Rouleau



Fil carré

N° de cde	Fil Ø mm	Longueur m	Emballage	Prix
4012684	2.4	69	Blister	30.00
4012685	3.0	44	Blister	30.00
4012682	2.4	15	Blister	8.00
3021624	3.5	32	Blister	30.00



Fil renforcé «Platinline» carré

Le profil innovateur de ce fil garantit des performances de coupe élevées dans l'herbe, la mauvaise herbe et les haies. La résistance de ce fil est de 40% plus élevée qu'un fil de coupe standard.

N° de cde	Fil Ø mm	Longueur m	Emballage	Prix
3069030	2.7	57	Blister	37.00
3071590	3.0	44	Blister	37.00
3069029	3.5	32	Blister	37.00
3069031	4.0	25	Blister	37.00



Fil Saw-Blade Gold, carré dentelé

Le profil professionnel et innovant garantit une flexibilité et une résistance à l'usure extrêmes. Coupe propre, adaptée aux mauvaises herbes les plus dures, aux jeunes pousses, aux épines, etc. Moins dangereux et plus efficace qu'une lame d'acier !

N° de cde	Fil Ø mm	Longueur m	Emballage	Prix
3079297	3.0	37	Blister	46.00
3079298	3.5	27	Blister	46.00
3079299	3.5	143	Blister	132.00



Fil Oregon «Nylium» en forme d'étoile

Le fil Nylium étoile est chargé avec aluminium et il réduit la casse à l'œillet et le fil fondu dans la tête.

N° de cde	Fil Ø mm	Longueur m	Emballage	Prix
5007251	2.4	90	Blister	Fr. 40.00
5007252	3.0	60	Blister	Fr. 41.00
5005471	2.4	360	Bobine	Fr. 143.00
5005472	3.0	240	Bobine	Fr. 141.00



Description	Art.	Prix
Disques à 3 dents en acier		
Ø 255 mm 1.8 mm Trou 25,4 mm	4000701	Fr. 18.00



Disques à 3 dents en acier		
Ø 255 mm 3.0 mm Trou 25,4 mm	4012815	Fr. 26.00



Ø 305 mm 1.4 mm Trou 25,4 mm	4012783	Fr. 45.00
------------------------------------	---------	------------------



Disques à 80 dents en acier		
Ø 255 mm 1.4 mm Trou 25,4 mm	3021605	Fr. 25.00



Disques de hachage à 2 dents courbées		
Ø 305 mm 3,0 mm Trou 25,4 mm	4000703	Fr. 27.00



Disque à 3 lames fixes		
Ø 255 mm 1,4 mm Trou 25,4 mm	4012767	Fr. 32.-*



Disque à 22 dents (acier spécial)		
Ø 200 mm 1,6 mm Trou 25,4 mm	4012763	Fr. 25.00



Lame circulaire avec dents en métal dur, 36 dents		
Ø 255 mm 1,25 mm Trou 25,4 mm	5000146	Fr. 67.00

Disque taillis «Spezial»		
Pour couper et broyer les épines et les broussailles	3502274	Fr. 273.00*

Pièces de rechange		
Jeu de lames, courbés	3502261	Fr. 83.00*
Jeu de lames, droites	3502262	Fr. 83.00*

*Jusqu'à épuisement du stock

*Jusqu'à épuisement du stock

	DS 2410 S DS 2700 S	DS 3000 DS 3500	DS 4000 S	DS 4300 TL DS 4000T	DS 5500 BOSS	DSF 4300 8535 ERGO DSF 5300 DSF 5500
Modèle						
Load & Go, Ø 110 mm	○					
Load & Go «Long Life», Ø 130 mm	●	●	●	●	○	●
Load & Go «Extra Life», Ø 130 mm	○	○	○	○	●	○
Flash Cutter						
Flash Cutter 2.8 mm	○					
Flash Cutter 3.5 mm	○	○				○
Flash Cutter 4.5 mm			○	○	○	
Disques						
Disques à 3 dents en acier, Ø 255 mm	●	●	●	●	●	●
Disques à 3 dents en acier spécial, Ø 305 mm				○	●	
Disque à 3 lames fixes, Ø 255 mm		○	○			○
Disques de hachage à 2 dents courbées, Ø 305 mm				○	○	
Disques à 22 dents (acier spécial), Ø 200 mm	○	○				○
Disques à 80 dents en acier, Ø 255 mm		○	○	○	○	○
Lame circulaire avec dents en métal dur, 36 dents, Ø 230 mm	○	○				
Lame circulaire avec dents en métal dur, 36 dents, Ø 255 mm			○	○	○	○
Disque à épines						
Disque à épines spécial			○	○	○	○
Bretelles						
Bretelle simple	●	●	●			
Bretelle double		○	○			
Bretelle professionnelle		○	○	●	●	

● = Equipements de série, ○ = Optional



Bretelle simple



Bretelle double



Bretelle professionnelle

Bretelle	Art.	Prix
Bretelle simple	4012828	Fr. 9.00
Bretelle double	4000121	Fr. 54.00
Bretelle professionnelle	4001130	Fr. 85.00



our **power**, your **passion**



TAILLE-HAIES

Un taille-haies EfcO est une garantie de qualité grâce à un moteur très performant et aux lames de précision. Légers, puissants et faciles à utiliser, ils sont en mesure de tailler avec une extrême précision toute sorte de haies, assurant ainsi à la fois un résultat esthétique et la santé des plantes.

Précision, sécurité et liberté de mouvement : les ingrédients pour une coupe parfaite.



Taille-haie	TG2460P
Moteur	2-temps
Puissance	1.0 CV / 0.75 kW
Cylindrée	21.7 cm ³
Longueur de la lame	60 cm
Type de lame	2.5 mm d'épaisseur
Écart de coupe	35 mm
Effet de coupe	double face
Poignée tournante	oui
Poids	5.2 kg
N° de article	3106448
Prix de vente	Fr. 650.00



TG2470P
2-temps
1.0 CV / 0.75 kW
21.7 cm ³
75 cm
2.5 mm d'épaisseur
35 mm
double face
oui
5.4 kg
3106449
Fr. 750.00

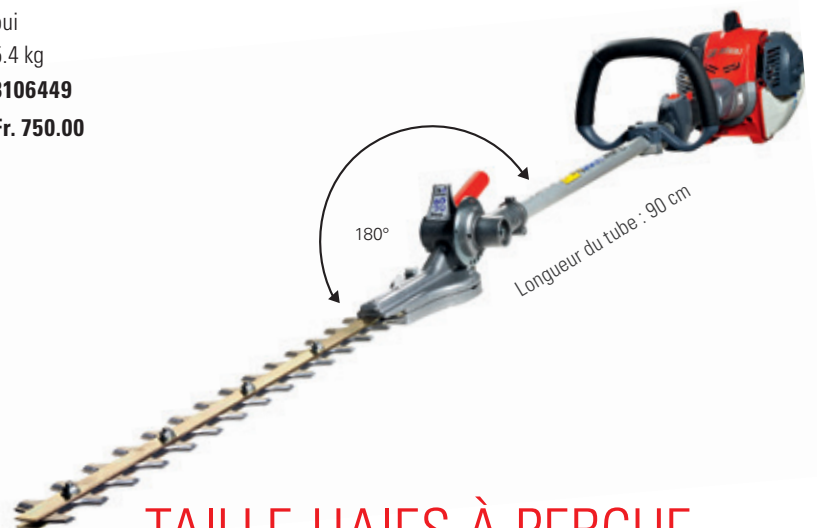

Taille-haie	DS3000D-TG
Moteur	2-temps, Euro 2
Puissance	1.5 CV / 1.1 kW
Cylindrée	30 cm ³
Longueur de la lame	50 cm
Écart de coupe	35 mm
Effet de coupe	double face
Longueur de la tige	90 cm
Poids	6.8 kg
N° de article	3085187
Prix de vente	Fr. 790.00

TAILLE-HAIES À PERCHE

Le taille-haie DS 3000D-TG a été conçue pour des utilisateurs exigeants qui doivent tailler des haies ou des arbustes d'une hauteur au-dessus de la moyenne et qui recherchent un outil efficace.

Le système de lames placé à l'extrémité du tube de transmission permet de travailler à une hauteur de plus de 3 m. Réglage sur 12 positions de l'inclinaison des lames de 0° à 180°. Lames de 50 cm en acier avec un espace de 35 mm entre les dents



our **power**, your **passion**



TONDEUSES

Les tondeuses professionnelles se distinguent par leurs performances supérieures sur de plus grandes surfaces, même en cas d'irrégularités, grâce à la transmission et au pare-chocs avant en acier, aux roues en aluminium et au carter renforcé.

Des tondeuses pour toutes les pelouses.

Des solutions sur mesure.

Technologie et confort

La tondeuse poussée s'adapte bien aux petits jardins où il est nécessaire de disposer d'un instrument agile. La tondeuse à traction convient mieux aux jardins de grandes dimensions. Nos modèles se différencient également pour leurs caractéristiques techniques de sorte à répondre à toutes les exigences : la hauteur de coupe peut être diversifiée sur chaque roue ou centralisée, le démarrage peut être manuel ou électrique, l'alimentation peut être fournie par batterie, essence ou secteur.



Système de réglage de la hauteur de coupe répondant à un levier en position pratique.



Roues plus grandes, idéales pour les terrains plus accidentés.



«4-cutting device» : système de coupe comprenant mulching, ramassage, éjection latérale standard et déflecteur pour l'éjection arrière.



Roues en aluminium : elles garantissent une résistance excellente pour les opérations en conditions sévères.



Le témoin de bac plein rappelle qu'il faut vider le bac, ce qui réduit les arrêts destinés à vérifier le niveau et évite tout débordement d'herbe en cas d'oubli.



Tondeuses

Moteur	4-Temps Emak 700
Cylindrée	196 cm ³
Largeur de coupe	51 cm
Pour une surface	1400 – 1800 m ²
Réglage hauteur de coupe	centralisée 28–75 mm
Bac de ramassage	70 l
Lanceur électrique	non
Traction des roues	oui
Matière du carter	acier
Vitesse	Variomat 2.5 – 4.5 km/h
Poids	38.6 kg
N° de article	3078741
Prix de vente	Fr. 1090.00

LR53VK Allroad Plus4

AR53VBD Allroad Aluminium PRO

Moteur	4-Temps B & S Serie 750 DOV
Cylindrée	161 cm ³
Largeur de coupe	51 cm
Pour une surface	2000 – 2400 m ²
Réglage hauteur de coupe	centralisée 28–75 mm
Bac de ramassage	80 l
Lanceur électrique	non
Traction des roues	Variomat 2.5 – 4.5 km/h
Matière du carter	aluminium
Vitesse	3.6 km/h
Poids	49.4 kg
N° de article	3083569
Prix de vente	Fr. 1690.00

DEB528

Moteur	4-Temps RATOR RV 225
Cylindrée	225 cm ³
Largeur de coupe	52 cm
Pour une surface	-
Réglage hauteur de coupe	centralisée 52 – 75 mm
Bac de ramassage	mulching
Lanceur électrique	non
Traction des roues	oui
Matière du carter	plateau de coupe en acier renforcé
Vitesse	2 vitesses 2.6 - 3.3 km/h
Poids	75.0 kg
N° de article	3129212
Prix de vente	Fr. 2990.00

TONDEUSE EN ACIER, POUSSÉE

Cette machine a été spécialement conçue pour les utilisateurs privés possédant une surface moyenne et qui apprécient l'ergonomie et le design.



**Tondeuses**

	LR44PK Comfort Plus	LR48TK Allroad Plus4	LR48TKE Allroad Plus4
Moteur	4-Temps Emak K605 OHV	4-Temps Emak K650 OHV	4-Temps Emak K650 OHV
Cylindrée	139 cm ³	166 cm ³	166 cm ³
Largeur de coupe	41 cm	46 cm	46 cm
Pour une surface	800 – 1000 m ²	1000 – 1800 m ²	1000 – 1800 m ²
Réglage hauteur de coupe	indépendant 28–75 mm	centralisée 28–75 mm	28–75 mm
Bac de ramassage	70 l	70 l	70 l
Lanceur électrique	non	non	oui
Traction des roues	non	oui	oui
Matière du carter	acier	acier	acier
Vitesse	-	3.6 km/h	3.6 km/h
Poids	24.0 kg	36.0 kg	36.0 kg
N° de article	3050294	3059013	3112810
Prix de vente	Fr. 530.00	Fr. 840.00	Fr. 990.00



TONDEUSES EN ACIER, TRACTÉES

« ALLROAD PLUS4 »

La nouvelle lignée de tondeuses avec carter en acier ALLROAD PLUS 4 d'une largeur de coupe de 46 cm se distingue par son système de coupe « 4 CUTTING DEVICE » qui en plus de la fonction ramassage propose également les fonctions mulching et éjection latérale.





our **power**, your **passion**



TONDEUSES AUTOPORTÉES

Vous disposez d'un assistant de qualité pour l'entretien de jardins de grandes dimensions, parcs et espaces verts publics. C'est là qu'une machine agile et puissante fera la différence.

Au volant d'une tondeuse autoportée EfcO, tondre la pelouse devient une agréable aventure.

Technologie et confort

Les tondeuses autoportées EfcO sont robustes et extrêmement maniables grâce à leurs systèmes directionnels permettant de braquer sec. Elles contournent aisément plantes et arbustes pour une finition parfaite. Les modèles EfcO sont en mesure d'adapter le mouvement en fonction du type de terrain. La transmission hydrostatique permet de diriger et de régler la vitesse à partir d'une seule pédale, sans besoin de s'arrêter.



L'afficheur LCD visualise toutes les informations principales de la tondeuse autoportée telles que les heures de service, la tension de la batterie et le niveau de carburant.



Grand pare-chocs avant en acier assurant une grande robustesse et une protection en cas de chocs.



Le raccord rapide «Deck Wash System» monté directement sur le plateau de coupe, permet de diriger l'eau directement à l'intérieur pour faciliter les opérations de nettoyage du système de coupe.



Le crochet d'attelage de série complète la tondeuse et permet de tracter une remorque ou un rouleau de pelouse.



Tondeuse autoportée EF94/16 K

Moteur	EMAK K 1600 AVD
Puissance	16 CV
Largeur de coupe	92 cm
Hauteur de coupe	30–90 mm
Vitesse	A : 0 – 8.8 km/h R : 0 – 4.5 km/h
Bac de ramassage	320 l
Transmission	Hydrostatique
Poids	200 kg
N° de article	3132878
Prix de vente	Fr. 5990.00

EF104/19 KV

Moteur	EMAK K 1900 AVD V-Twin
Puissance	19 CV
Largeur de coupe	102 cm
Hauteur de coupe	30–90 mm
Vitesse	A : 0 – 8.8 km/h R : 0 – 4.5 km/h
Bac de ramassage	320 l
Transmission	Hydrostatique
Poids	230 kg
N° de article	3132887
Prix de vente	Fr. 6990.00

EF123/21 KV

Moteur	EMAK K 2100 AVD V-Twin
Puissance	21 CV
Largeur de coupe	122 cm
Hauteur de coupe	30–90 mm
Vitesse	A : 0 – 8.8 km/h R : 0 – 4.5 km/h
Bac de ramassage	320 l
Transmission	Hydrostatique
Poids	230 kg
N° de article	3132888
Prix de vente	Fr. 8590.00

TONDEUSES AUTOPORTÉES AVEC EJECTION ARRIÈRE

Ces tondeuses autoportées sont caractérisées par une construction robuste, une fiabilité élevée et une qualité de tonte et de ramassage au-dessus de la moyenne. Elles sont prévues pour de longues durées d'utilisation et pour de grandes surfaces.

Pratiques : Réglage de la hauteur de coupe par levier à portée de main doté d'une échelle graduée qui permet de visualiser immédiatement le niveau de la hauteur de coupe souhaitée (sur 7 positions de 30 à 90 mm). Embrayage de couteaux magnétique avec déclenchement automatique et signal acoustique lorsque le dispositif de ramassage est rempli. Vidage du dispositif de ramassage depuis le siège du conducteur.



TONDEUSES AUTOPORTÉES



Tracteurs à gazon	EF98L/14.5K
Moteur	EMAK K1450 AVD
Puissance	14.5 CV
Largeur de coupe	98 cm
Hauteur de coupe	30–90 mm / 7 positions
Vitesse	A : 0–9 km/h R : 0–4 km/h
Transmission	Hydrostatique
Poids	160 kg
N° de article	3078451
Prix de vente	Fr. 4290.00



Tondeuse autoportée	TUAREG 92 4X4 EVO
Moteur	B&S Vanguard Twin
Puissance	23 CV
Largeur de coupe	92 cm
Hauteur de coupe	50–120 mm / 6 positions
Vitesse	A : 0–9 km/h R : 0–5 km/h
Transmission	Hydrostatique 4x4
Accessoire	option: kit mulching, lame à neige
Poids	350 kg
N° de article	3041003
Prix de vente	Fr. 12990.00

TONDEUSE AUTOPORTÉE AVEC EJECTION LATÉRALE

Les tondeuses autoportées à éjection latérale sont idéales pour les surfaces allant jusqu'à 8 000 m². Ces modèles sont équipés d'une transmission hydrostatique pour une conduite fluide et de commandes faciles d'accès, commodément placées sur le tableau de bord. Grâce à un kit de mulching facile à installer, le tracteur peut être transformé pour le mulching. Le système de mulching permet à l'herbe coupée de circuler plus longtemps sous le plateau de coupe et de se décomposer en fines particules qui sont restituées au sol sous forme de précieux nutriments.

TONDEUSE AUTOPORTÉE TUAREG 4x4

La construction robuste et la fiabilité de la tondeuse de prairie TUAREG 92 EVO 4x4 font de cette machine le partenaire idéal pour entretenir les terrains laissés en jachère et libérer les surfaces des hautes herbes et broussailles envahissantes surtout sur les terrains en pentes et difficilement accessibles. La construction robuste de son unité de coupe dotée d'un couteau avec des lames mobiles aux extrémités permet de travailler dans des endroits où l'accès avec une tondeuse autoportée ou une débroussailluse sont problématiques voir impossibles. Les larges pneus à crampons et le centre de gravité très bas garantissent une bonne adhérence sur les terrains très en pente.



Art.	Prix	Zephyr «3 in 1»	EF 93 S/16 K EF 94/16 K	EF 103/22V EF 104/19 KV	EF 123/22V EF 123/21 KV	EF98L/14.5KH	Tuareg 92 EVO 4x4	EF 95/16 K H	EF 105/20 H	EF 125/23 H
Kit mulching										
3106516	Fr. 128.00		○							
3106521	Fr. 128.00			○						
3106519	Fr. 128.00				○					
3075374	Fr. 81.00	○								
3079797	Fr. 69.00					○				
3044333	Fr. 242.00						○			
Défecteur arrière										
3106511	Fr. 111.00		○							
3106512	Fr. 111.00			○	○					
Chargeur de batterie										
3050952	Fr. 41.00	●	●	●	●	●	●	●	●	●
Support de fixation pour la remorque										
3106523	Fr. 105.00		●	●						
3106509	Fr. 68.00				●					
3044334	Fr. 79.00						○			
Lame à neige										
3106507*	Fr. 990.00			○	○					
3044335	Fr. 890.00						○			
Support de fixation pour lame à neige										
3044336	Fr. 590.00						○			
Evacuation électrique du bac de ramassage										
3074139	Fr. 490.00							○	○	●

● = Equipements de série, ○ = optional * cadre de montage inclus



Accessoires

	Art.	Prix
Chaînes à neige 18"	3106508	Fr. 152.00
Chaînes à neige 20"	3078347	Fr. 202.00
Chaînes à neige 23"	3074141	Fr. 217.00
Remorque avec caisse synthétique, charge utile 300 kg, dimensions 120x92x30 cm	3037325	Fr. 490.00

Chaînes à neige (chaîne échelle)



Remorque

EPANDEURS DE SEL ET D'ENGRAIS

Le cadre est constitué de tubes d'acier fixés en trois points à la trémie. La trémie est formée d'une tôle d'acier conique sans soudure. L'engrenage contient des supports coniques lubrifiés à la graisse et fabriqués en acier de haute qualité. Un seul mouvement d'un levier permet de désactiver le côté gauche ou droit. Conçu pour les motofaucheuses, les petits tracteurs ou pour une utilisation manuelle.



Modèle SP 10 Hobby

19 l



Modèle SPT 50

(avec pneus 13,500 x 6")
42 l



Modèle SPT 100

(avec pneus 4,00 x 8")
106 l

Modèle	Trémie	Capacité	L. d'épandage	Charge utile	Poids	Art.	Prix
SP 10 Hobby	Plastique	19 l	1–3 m	23 kg	6 kg	3014914	Fr. 375.00
SPT 50 (poussé)	Inox	42 l	1–6 m	55 kg	30 kg	4013972	Fr. 1'100.00
SPT 100 (remorqué)	Inox	105 l	1–6 m	135 kg	34 kg	4013971	Fr. 1'260.00

Accessoires	Description	Art.	Prix
SPT-MA	Guidon pour emploi manuel SPT 100	4013994	Fr. 140.00
SPT-TI	SPT-TI Système d'attelage pour SPT 50	3024663	Fr. 180.00
AB 50	AB 50 Housse pour SPT 50	4014018	Fr. 140.00
AB 100	AB 100 Housse pour SPT 100 / TOY P100	4014019	Fr. 150.00
	Malaxeur pour SPT und TOY	3064381	Fr. 130.00



our **power**, your **passion**



TRONÇONNEUSES

Élagage, abattage, ébranchage, bricolage : à chaque opération sa tronçonneuse EfcO conçue pour répondre à toutes les exigences, du jardin au bosquet.

Puissants, polyvalents et faciles à utiliser: vos alliés indispensables pour la coupe et l'élagage.

Technologie et confort

Si les caractéristiques répondent à des utilisateurs différents, tous les modèles ont en commun la qualité, la simplicité d'emploi et d'entretien et les performances. Les guides et les chaînes de haute qualité assurent une coupe nette et précise pour mieux respecter la végétation. Même en cas d'utilisation prolongée, nos tronçonneuses restent performantes et peu énergivores, grâce au couple linéaire et constant du moteur.



Piston à 2 segments, vilebrequin et bielle en acier forgé et usiné, cages à rouleaux, cylindre revêtu de nickel : tous ces éléments assurent un rendement constant et durable même en cas d'utilisation en conditions sévères.



Le système de démarrage facile "EasyOn" simplifie la mise en marche de la machine sans effort et réduit les secousses.



Le "Primer" facilite le démarrage même lorsque la température est particulièrement basse.



Réservoir avec contrôle extérieur du niveau de carburant: facilite la gestion du ravitaillement.

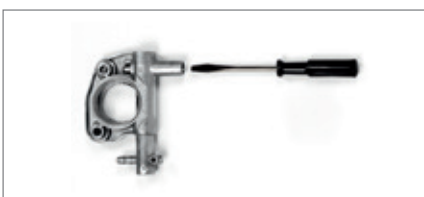

Pompe à huile en aluminium : elle assure un débit nul au ralenti et un maximum de longévité.



Filtre en Nylon : grâce à sa grande surface filtrante, il augmente les heures d'autonomie de travail entre deux opérations de nettoyage.



Tronçonneuses	MTT2500-25	MT3500S-35	MTT3600-30	MT3710-41
Moteur	2-Temps	2-Temps	2-Temps	2-Temps
Puissance	1.3 CV / 1 kW	2.0 CV / 1.4 kW	2.0 CV / 1.5 kW	2.4 CV / 1.8 kW
Cylindrée	25.4 cm ³	39 cm ³	35.1 cm ³	35.2 cm ³
Guide	10" / 25 cm	14"/35cm	12" / 30 cm	16" / 41 cm
Chaînes	.1/4" x .050"	3/8" x .050"	.3/8" x .050"	.3/8" x .050"
Démarrage	«Easy-On»	-	«Easy-On»	«Easy-On»
Réservoir (huile)	0.185 l	0.26 l	0.23 l	0.22 l
Réservoir (carburant)	0.22 l	0.35 l	0.22 l	0.32 l
Poids	2.7 kg	4.4 kg	3.8 kg	4.3 kg
N° de article	3078446	3072065	3078025	3106444
Prix de vente	Fr. 690.00	Fr. 350.00	Fr. 750.00	Fr. 450.00

TRAVAUX D'ENTRETIEN DES ARBRES

Les deux tronçonneuses spéciales MTT 2500 et MTT3600 ont été conçues pour les soins culturaux et sont de ce fait parfaitement adaptées à ce genre de travail. Ces modèles attirent l'attention par leur design ergonomique et leur construction moderne et compacte. Détails techniques: Un couple élevé et une puissance du moteur constante pour une coupe parfaite. Une poignée ergonomique permettant une bonne prise en main. Un poids restreint améliorant la maniabilité et nécessitant moins de force.

Un système antivibrations sur trois points entre le moteur et la poignée et qui augmente significativement le confort de travail. Un démarrage facile grâce à la «pompe d'amorçage» qui garantit un démarrage par tous les temps. Un tendeur de chaîne latéral permettant de changer rapidement la chaîne. Une pompe à huile en aluminium avec interruption du graissage au ralenti.

TRONÇONNEUSES COMPACTES

Des tronçonneuses conçues pour apporter une réponse convaincante à tous les amateurs exigeants devant faire face à des travaux d'ébranchage, d'élagage, d'abattage d'arbres de petit et moyen diamètre et, d'une façon générale, de la coupe du bois de chauffage.



MTT3600-30



TRONÇONNEUSES



Tronçonneuses	MT4510-41	MT5200-46	MT6510-51
Moteur	2-Temps	2-Temps	2-Temps
Puissance	2.9 CV / 2.1 kW	3.4 CV / 2.5 kW	4.7 CV / 3.5 kW
Cylindrée	42.9 cm ³	51.7 cm ³	63.4 cm ³
Guide	16" / 41 cm	18" / 46 cm	20" / 51 cm
Chaînes	.325" x .050"	.325" x .058"	.3/8"x.058"
Démarrage	«Easy-On»	-	-
Réservoir (huile)	0.22 l	0.27 l	0.45 l
Réservoir (carburant)	0.32 l	0.5 l	0.8 l
Poids	4.5 kg	5.0 kg	6.5 kg
N° de article	3106445	3068717	3106542
Prix de vente	Fr. 590.00	Fr. 690.00	Fr. 990.00

POUR UN USAGE INTENSIF
MT 4510-41

Avec son design et sa construction compacte, la tronçonneuse MT 4510 est la solution idéale pour tous les utilisateurs qui recherchent une coupe précise, du confort et une simplicité d'utilisation. Avec pompe à huile en aluminium, le système antivibrations mixte.

MT 5200-46

Légères et rapides dans la coupe, dotées d'un couple élevé, elles sont parfaites pour tous les travaux agricoles - ébranchage, récolte de bois de chauffage, abattage et coupe d'arbres de moyennes et grandes dimensions. Le décompresseur, le «Primer» et le starter semi-automatique assurent un démarrage facile en toutes situations, tandis que la poignée, d'une seule pièce et séparée du moteur, assure une grande maniabilité.

MT 6510-51

Cylindre chromé, piston avec une nouvelle forme, carburateur isolé du moteur par 4 amortisseurs, module d'allumage digital avec limitation du régime maximal, bloc moteur en aluminium, système antivibrations avec ressorts et amortisseurs en caoutchouc, pompe à huile réglable en aluminium, embrayage IN-BOARD, filtre à air nylon, protègechaîne en aluminium et réglage latéral de la tension de chaîne.

MT6510-51

**LA MT 6510 EST UNE
 PUISSANTE TRONÇONNEUSE
 PROFESSIONNELLE DE LA
 CLASSE HEAVY DUTY QUI
 A ÉTÉ DÉVELOPPÉE EN
 COLLABORATION AVEC DES
 EXPERTS DE LA BRANCHE
 POUR RÉPONDRE AUX
 CONDITIONS DE TRAVAIL LES
 PLUS DURES.**



PERCHE ÉLAGUEUSE TÉLÉSCOPIQUE

Grâce à l'arbre télescopique pouvant être allongé de 3,12 m sans outil, le modèle télescopique PTX 2710 peut intervenir à une hauteur de 5 m par rapport au sol. Un dispositif unique sur le marché permet de régler l'inclinaison de l'outil de coupe sur 5 positions allant de 0° à 90°; ce dispositif simplifie grandement le travail et améliore le rendement. Selon la position de travail, il améliore grandement la vue d'ensemble sur la zone de coupe..

Perches élagueuse	PTX2710
Moteur	2-Temps
Puissance	1.3 CV / 1 kW
Cylindrée	27 cm ³
Guide	25 cm
Réservoir (huile)	0.18 l
Réservoir (carburant)	0.6 l
Niveau de bruit	97 / 111 dB(A)
Dimensions	2.60 - 3.84 m
Poids	7.9 kg
N° de article	3087540
Prix de vente	Fr. 1090.00



Casque de protection
voir page 41.



CHÂÎNES / GUIDES

Modèle / Maschine	Longueur de coupe cm	Description	Pas Pouce	Maillons d'entraînements		Art. Chaînes	Prix	Art. Guide	Prix
				mm	Nombre				
MTT2500-25CV	25	1/4" .043" 60E	1/4"	1.1	60	5009365	58.00	3503578	170.00
MTT2500-25 STD	25	1/4" .050" 58E	1/4"	1.3	58	3085050	35.00	3085011	31.00
PTX2710-25	25	3/8" .043" 39E	3/8"	1.1	39	3500754	24.00	3029277	31.00
MTT3600-30	30	3/8" .050" 45E	3/8"	1.3	45	5004761	27.00	4012820	36.00
MT3700-35	35	3/8" .050" 52E	3/8"	1.3	52	5004767	31.00	4012819	42.00
MT3500-35	35	3/8" .050" 53E	3/8"	1.3	53	3039064	32.00	4012819	42.00
MT3710-41	41	3/8" .050" 57E	3/8"	1.3	57	5004764	34.00	3024166	47.00
MT4100-41	41	.325" .050" 66E	.325"	1.3	66	5008446	38.00	4000113	64.00
MT4400-41	41	.325" .050" 66E	.325"	1.3	66	5008446	38.00	4000113	64.00
MT4510-41	41	.325" .050" 66E	.325"	1.3	66	5008446	38.00	4000113	64.00
MT4400-46	46	.325" .050" 72E	.325"	1.3	72	5004775	42.00	3051840	70.00
MT5200-46	46	.325" .058" 72E	.325"	1.5	72	5004678	44.00	4012689	70.00
162	51	.325" .058" 78E	.325"	1.5	78	5004681	48.00	4012817	47.00
MT6510-46	46	3/8" .058" 68E	3/8"	1.5	68	3026698	47.00	3050644	116.00
MT6510-51	51	3/8" .058" 72E	3/8"	1.5	72	5009363	50.00	3050645	121.00

CHÂÎNES SUR ROULEAUX

Description	Pas	Maillons d'entraînements	Longueur	Art.	Prix
050" - 1.3 mm	.1/4"	1.3	HM	100 ft (30.48m)	3025154 790.00
043" - 1.1 mm	.3/8"	1.1	HM	25 ft (7.62m)	3026679 130.00*
043" - 1.1 mm	.3/8"	1.1	HM	100 ft (30.48m)	3026680 580.00
050" - 1.3 mm	.3/8"	1.3	HM	100 ft (30.48m)	3025160 520.00
050" - 1.3 mm	.325"	1.3	HM	25 ft (7.62m)	3025161 170.00
050" - 1.3 mm	.325"	1.3	HM	100 ft (30.48m)	3025162 590.00
058" - 1.5 mm	.325"	1.5	HM	25 ft (7.62m)	3025156 150.00*
058" - 1.5 mm	.325"	1.5	HM	100 ft (30.48m)	3025157 490.00
058" - 1.5 mm	.3/8"	1.5	HM	100 ft (30.48m)	3025164 590.00
058" - 1.5 mm	.3/8"	1.5	VM	100 ft (30.48m)	3025166 590.00*
063" - 1.6 mm	.3/8"	1.6	HM	100 ft (30.48m)	3025993 490.00
063" - 1.6 mm	.325"	1.6	HM	100 ft (30.48m)	3025991 590.00

MAILLONS AVEC RIVET, 20 PIÈCES

convient pour	Art.	Prix
.1/4" 050" - 1.3 mm	3089235	17.00
.3/8" 043" - 1.1 mm	3089236	17.00
.3/8" 050" - 1.3 mm	3089239	17.00
.325" 058" - 1.5 mm	3089237	17.00
.3/8" 058" - 1.5 mm	3089242	17.00
.3/8" 063" - 1.6 mm	3089238	17.00

 HM = Demi-burin VM = Burin plein
 *jusqu'à épuisement du stock

Protection de guide-chaîne, plastique

30 cm	3500853	Fr. 5.00
35 cm	3500852	Fr. 8.00
40 cm	3016228	Fr. 9.00
45 cm	3016227	Fr. 9.00
50 cm	3025204	Fr. 9.00

Ø Pouce	Chaîne	Quantité	Art.	Prix
Lime ronde la douzaine				
5/32"	91VG, 25AP	12 pcs.	5004713	Fr. 41.00
3/16"	21BP, 95VP	12 pcs.	5004712	Fr. 41.00
7/32"	73LP/ 73DP	12 pcs.	5004711	Fr. 41.00
13/64"	73LP	12 pcs.	5004714	Fr. 41.00

Manche de lime «Timber» avec angle d'affûtage 30°+25°, plastique

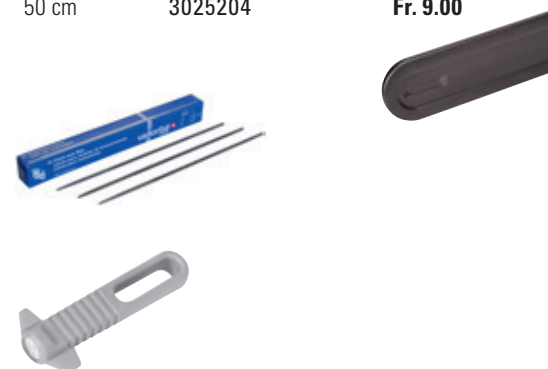
 5000086 **Fr. 7.00**



SOUFFLEURS

Silencieux, légers et simples d'emploi, les souffleurs et aspirateurs EfcO sont de précieux compagnons de travail.

Un coup d'air pour nettoyer tous vos espaces, du jardin aux allées : une solution convenant aux professionnels et aux particuliers.

Technologie et confort

Il s'agit d'instruments puissants et performants, en mesure d'éliminer des feuilles, des olives, des noisettes ou tout autre petit débris de n'importe quelle surface ; ils trouvent leur place pour un usage domestique (souffleur manuel) pour petites surfaces et professionnel (souffleurs à dos) pour terrains agricoles et zones urbaines de grande étendue.



Système on/off « AlwaysOn ». L'interrupteur retourne automatiquement sur la position de démarrage chaque fois que l'on arrête le moteur.



Poignée revêtue de caoutchouc qui garantit à la fois une prise en main fiable et confortable et isole les mains de l'opérateur des vibrations.



Couteau hacheur avec 4 lames en acier de série permettant de réduire au maximum le volume ramassé dans le sac (jusqu'à la moitié du volume récolté) et augmentant l'autonomie de travail.



Ventilateur à double rang d'ailettes afin d'augmenter le débit et la vitesse et, par conséquent, la capacité de refroidissement du groupe thermique.



Filtre à air en papier à capacité et surface filtrante accrues ; entretien rapide et longévité.



Bobine numérique à avance variable et ailettes du volant redessinées : le fonctionnement du moteur s'avère plus régulier et le refroidissement du groupe thermique est plus efficace.



SOUFFLEURS

SA2500	Moteur	2-temps, 25.4 cm ³
	Puissance	1.3 CV / 1 kW
	Débit d'air	720 m ³ /h
	Vitesse d'air	70 m/s
	Niveau de bruit	96.5 / 104 dB(A)
	Poids	3.7 kg
N° de article		3112789
Prix de vente		Fr. 390.00

SA2063

SA2063	Moteur	2-temps, 61.3 cm ³
	Puissance	4.5 CV / 3.3 kW
	Débit d'air	1200 m ³ /h
	Vitesse d'air	90 m/s
	Niveau de bruit	100.9 / 109 dB(A)
	Poids	9.4 kg
N° de article		3121056
Prix de vente		Fr. 870.00

SA9010

SA9010	Moteur	2-temps
	Puissance	5 CV / 3.6 kW
	Débit d'air	1638 m ³ /h
	Vitesse d'air	105 m/s
	Niveau de bruit	103 / 115 dB(A)
	Poids	11.4 kg
N° de article		3111520
Prix de vente		Fr. 970.00

SOUFFLEUR À MAIN SA 2500

Le souffleur extrêmement léger et confortable SA 2500 est idéal pour les travaux intensifs à tout moment de l'année et permet aux utilisateurs encore moins expérimentés de fonctionner de manière extrêmement simple et sûre. De plus, il est également respectueux de l'environnement: grâce à ses faibles émissions, il a un impact environnemental moindre car il est conforme à la réglementation Euro 5. Le SA 2500 a été développé pour aider les amateurs de jardin ainsi que les professionnels dans le domaine de l'entretien écologique.

SOUFFLEUR À DOS SA 2063

Le nouveau souffleur professionnel SA 2063 est conçu pour une utilisation dans des environnements ruraux, urbains et agricoles. Grâce à son puissant moteur Euro 5, il est idéal pour éliminer rapidement les feuilles mortes, les broussailles, etc. sur de grandes surfaces. L'Efco SA 2063 est également équipé d'un nouveau tube télescopique pour un réglage facile du flux d'air, ce qui permet une large gamme d'applications. Son poids léger, sa vitesse et son débit d'air élevés en font un outil idéal pour les professionnels.

Accessoires pour SA 2500

Kit s'aspiration

Art.

3112988

Prix

Fr. 85.00

Accessoires pour SA 2063

Buse de bec de canard

Art.

3100650

Prix

Fr. 28.00

Buse ronde

3109564

Fr. 54.00

Kit pulvérisateur (liquide)

3124055

Fr. 248.00

Option pulvérisateur (poudre)

3127029

Fr. 145.00





Atomiseur à dos

	AT2063	AT9000
Moteur	2-temps	2-temps
Cylindrée	61.3 cm ³	77 cm ³
Puissance	4.4 CV / 3.3 kW	5 CV / 3.6 kW
Réservoir	16 l	17 l
Débit	0.67 – 5.1 l/min	0.1 – 3.5 l/min
Poids	11.5 kg	11.2 kg
Puissance d'air max.	1200 m ³ /h	1620 m ³ /h
Vitesse d'air	90 m/s	105 m/s
Débit d'air	20 m ³	27 m ³
Distance pulvérisation	vertical 12 m, horizontal 14 m	vertical 16 m, horizontal 18 m
N° de article	3131614	3111521
Prix de vente	Fr. 890.00	Fr. 990.00*

Accessoires pour AT 9000



Pompe Booster
Art. 3086144
Fr. 157.00



Pompe Booster avec système de remplissage automatique
Art. 3086145
Fr. 228.00

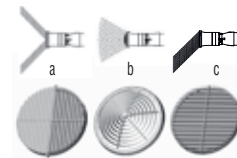

Kit de buses
Art. 3086146
Fr. 9.00



Kit poudre et granulés
Art. 3086147
Fr. 202.00



Buse de précision
Art. 3086150
Fr. 212.00

ATOMISEUR À DOS

L'atomiseur professionnel Efco AT 9000 est une machine conçue expressément pour le traitement et la désinfestation de cultures, petites plantations et pépinières. Il peut pulvériser des liquides ou des poudres. Le poids réduit, la vitesse de l'air et le volume du jet en font un outil à la fois pratique, puissant et performant.

*jusqu'à épuisement du stock



TARIÈRE TR1551

La tarière à une personne TR 1551 est une machine facile à utiliser. Elle a été conçue pour de petits travaux de forage dans les plantations forestières, les jardins, les vergers ou pour la pose de clôtures et de poteaux de signalisation (le Ø des forets va de 8 à 20 cm).

Tarière	TR1551
Moteur	2-Temps
Puissance	2.1 CV/ 1.6 kW
Frotté	réduction 40:1
Contenu de la livraison	sans foret
N° de article	3021797
Prix de vente	Fr. 990.00

FORETS ET RALLONGES

N° de cde	Ø cm	Longueur cm	convient pour	Prix
4002191	8	100	TR 1585 R TR 1551	Fr. 125.00
4002192	10	100	TR 1585 R TR 1551	Fr. 129.00
4002193	15	100	TR 1585 R TR 1551	Fr. 149.00
4002194	20	100	TR 1585 R TR 1551	Fr. 157.00
4002196	30	85	TR 1585 R	Fr. 297.00



ACCESSOIRES DIVERS

Bidon essence/huile	Art.	Prix
Bidon d'essence/huile, homologué BAM, pour le transport en voiture, en plastique blanc à double usage 6 litres d'essence + 3 litres d'huile.		
Bidon essence/huile, transparent	3089655	Fr. 37.00
Jerrycan essence		
Jerrycan d'essence, homologué BAM, pour le transport de carburant sur route. Doté d'un tuyau flexible pour un ravitaillement optimal. Jerrycan de transport essence 5 l		
	3044946	Fr. 19.00
Quick fill		
Quick fill pour bidon et Jerrycan. Assure un remplissage rapide en toute sécurité et sans perte. Avec sécurité antidébordement Quick fill		
	3025206	Fr. 19.00
Visière et casque protège-oreilles		
Casque de protection avec oreillettes et visière. Homologué CE norme EN 397 et certification KWF. Equipement de protection individuelle de 3ème catégorie. En ABS résistant aux rayons UV. Avec oreillettes réglables (homologuées CE norme EN 352-3) et visière grillagée (homologuée CE norme EN 1731-S). Bordure intérieure textile avec fixation réglable à 4 points et matériau absorbant avec protection contre la transpiration, saharienne couvrant la nuque. Léger et résistant. Emballage : boîte.		
Casque avec oreillettes, visière et saharienne	3021686	Fr. 126.00
Visière en grille (rechange)	3021688	Fr. 42.00
Visière professionnelle en grille	4000715	Fr. 19.00





BERTOLINI

our power, your passion

Motofaucheuses

Monoaxes

Tondobroyeurs

Motobineuses





MOTOFAUCHEUSES

Manipulation et manœuvre aisées pour une coupe précise dans toutes les conditions de travail, au nom de la fiabilité et de la performance.



Motofaucheuses

MC110 K

Moteur	4-Temps Emak K 700 H – OHV
Puissance	5.4 CV (3450 tr/min)
Cylindrée	182 cm ³
Démarrage	lanceur à main
Transmission	transmission à bain d'huile
Type d'embrayage	directe par le levier d'avancement
Guidon	réglable en hauteur
Conduite	non
Frein	non
Roues	3.50 x 6" AS
Entraînement	1 vitesse (1 A)
Vitesse	A : 2.3 km/h
Arrêt	interrupteur moteur stop
Pris de force	indépendant
Poids	70 kg
Contenu de la livraison	machine de base avec roues, entraînement mécanique et barre de coupe 92 cm
N° de article	3078218
Prix de vente	Fr. 2290.00



Dimensions

L1	1540 mm
L2	740 mm
L3	800 mm
H1	990 mm
B1	920 mm
B2	400 mm

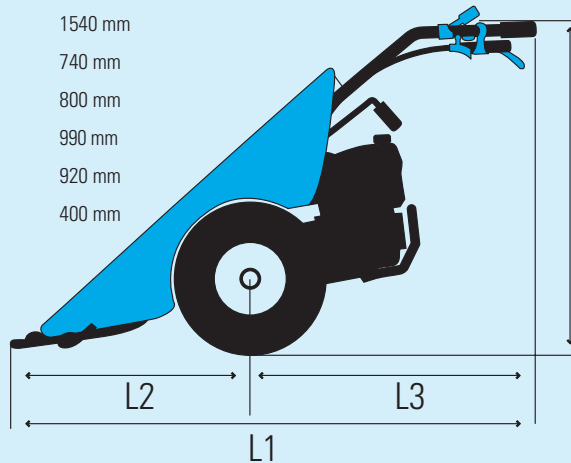

H1

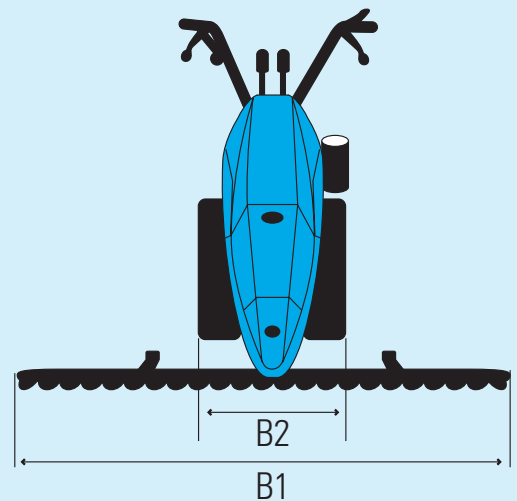

B1



Motofaucheuses

Moteur	4-Temps Emak K 800 H – OHV
Puissance	5.7 CV (3600 tr/min)
Cylindrée	182 cm ³
Démarrage	lanceur à main
Transmission	transmission à bain d'huile
Type d'embrayage	Multidisque sec
Conduite	non
Frein	frein de stationnement
Roues	4x8" AS
Entraînement	2 vitesses (1 A + 1 R)
Vitesse	A : 3.07 km/h R : 1.18 km/h
Fusible	interrupteur moteur stop
Pris de force	indépendant
Poids	80 kg

Contenu de la livraison Machine de base avec roues, entraînement de barre de coupe mécanique et barre de coupe Busatis 92 cm

N° de article **3078209**

Prix de vente **Fr. 3690.00**

MC130 S FRD

Moteur	4-Temps Honda GX200
Puissance	5.8 CV / 4.3 kW (3600 tr/min)
Cylindrée	196 cm ³
Démarrage	lanceur à main
Transmission	transmission à engrenage à bain d'huile
Type d'embrayage	Multidisque sec
Conduite	non
Frein	frein de stationnement
Roues	4x8" AS
Entraînement	4 vitesses (2 A + 2 R)
Vitesse	A : 1.11 / 2.32 km/h R : 1.05 / 2.2 km/h
Fusible	interrupteur moteur stop
Pris de force	indépendant
Poids	105 kg

Contenu de la livraison Machine de base avec roues, entraînement barre de coupe à bain d'huile, tête de lame, barre de coupe ESM Universal 122 cm

N° de article **3088596**

Prix de vente **Fr. 4490.00**

MC150 S FRD

Moteur	4-Temps Kohler CH395
Puissance	9.5 CV / 7.0 kW (3550 tr/min)
Cylindrée	277 cm ³
Démarrage	lanceur à main
Transmission	transmission à engrenage à bain d'huile
Type d'embrayage	Multidisque sec
Conduite	frein de direction
Frein	frein de stationnement
Roues	4x10" AS
Entraînement	6 vitesses (3 A + 3 R)
Vitesse	A : 1.2 / 2.57 / 4.17 km/h R : 1.27 / 2.66 / 4.41 km/h
Fusible	interrupteur moteur stop
Pris de force	indépendant
Poids	135 kg

Contenu de la livraison Machines de base avec roues, entraînement barre de coupe à d'huile, tête de lame, barre de coupe ESM Kommunal 122 cm

N° de article **3085063**

Prix de vente **Fr. 6990.00**

Guidon réglable en hauteur avec antivibrations



Monoaxes

Contenu de la livraison	Machine de base avec roues
N° de article	3080767
Prix de vente	Fr. 2890.00

Dimensions

L1	1540 mm
L2	740 mm
L3	800 mm
H1	990 mm
B1	920 mm
B2	400 mm

MC130 S

Contenu de la livraison	Machine de base avec roues
N° de article	3088963
Prix de vente	Fr. 3190.00

Dimensions

L1	1670 mm
L2	900
L3	770 mm
H1	1250-300 mm
B1	950-1270 mm
B2	450 mm

MC150 S

Contenu de la livraison	Machine de base avec roues
N° de article	3105700
Prix de vente	Fr. 4890.00

Dimensions

L1	1540 mm
L2	740 mm
L3	800 mm
H1	990 mm
B1	920 mm
B2	400 mm

ACCESSOIRES MOTOFACHEUSES

	Art.	Prix	*Jusqu'à fin de stock	MC110 K	MC120 K FRD	MC130 S FRD	MC150 S FRD
Entrainement de barre de coupe							
mécanique pour MC110	3079814	461.00	•				
mécanique pour Quick Fit Ø 46 mm	3079815	406.00			•		
à bain d'huile Quick Fit Ø 46 mm	3078165	898.00			•		
à bain d'huile Quick Fit Ø 50 mm	3088503	850.00				•	•
Barre de coupe							
Busatis Barre de coupe 92 cm (entraînement mécanique)	3079813	383.00					
Barre de coupe à doigts 115 cm (Entrainement à bain d'huile)	3078274	605.00				o	o
Barre de coupe à doigts 127 cm (Entrainement à bain d'huile)	3078237	721.00				o	o
Barre de coupe à doigts 140 cm (Entrainement à bain d'huile)	3078275	692.00				o	o
Sabot extérieur barre de coupe à doigts	3078236	164.00					
Entrainement à bain d'huile							
Barre de coupe ESM Universal (102 cm besoin du tête de lame 3078163)	3079605	721.00				o	o
Barre de coupe ESM Universal (122 cm besoin du tête de lame 3078163)	3078166	824.00				•	o
Barre de coupe ESM Kommunal (102 cm besoin du tête de lame 3078163)	3079870	1'259.00				o	o
Barre de coupe ESM Kommunal (122 cm besoin du tête de lame 3078163)	3078214	1'400.00				o	•
Barre de coupe ESM Kommunal (142 cm besoin du tête de lame 3078163)	3078169	1'547.00				o	o
Barre de coupe ESM Kommunal (162 cm besoin du tête de lame 3078163)	3115429	1'542.00					o
Tête de lame pour toutes les barres ESM	3078163	73.00				•	•
Poids							
Poids frontal pour entraînement à bain d'huile, 15 kg	4015328	195.00				o	o
Roues							
Roues - paire 3.50x6" AS, jantes à fixer D25mm	3079895	184.00					
Roues - paire 4.00x8" AS MC120 jsk. 2018, MC130 jsk. 2019, jantes à fixer D25mm	3088486	221.00				o	
Roues - paire 4.00x8" AS, jantes fixes à 4 trous	3078253	246.00				•	
Roues - paire 4.00x10" AS, jantes réglables à 4 trous	3067444	364.00				o	•
Roues - paire 5.00x10" AS, jantes réglables à 4 trous	3067442	389.00					o
Roues - paire 16–6.5x8" AS, jantes fixes à 4 trous (besoin de elargisseurs 3079879)	3078257	268.00					o
Roues - paire 18–9.5x8" Pneus gazon, jantes fixes à 4 trous (besoin du elargisseurs 3079901)	3079900	462.00					o
Roues en métal							
Paire de roues en métal Ø480 mm x 100 mm	3078222	313.00				o	o
Elargisseurs							
Elargisseurs 100 mm pour 3078222	3079604	236.00				o	o
Elargisseurs 2 x 50 mm, la paire	3079879	83.00				o	o
Elargisseurs 2 x 100 mm, la paire	3079901	149.00				o	o
Elargisseurs 2 x 130 mm, la paire	3079890	151.00				o	o
Elargisseurs 2 x 150 mm, la paire	3078240	133.00				o	o
Chaînes à neige							
4x8"	3078297	157.00					
4x10"	3078298	258.00					
5x10"	3079602	300.00					
Accessoires frontaux							
Lame à neige 100 x 40 cm	3078171	942.00				o	o
Brosse rotative 80 x 35 cm, Quick Fit 46 mm	3079864	1'910.00					
Brosse rotative 100 x 35 cm, Quick Fit 50 mm	3079894	2'560.00				o	o
Faucheuse à fléaux 50 cm	3111660	2'024.00				o	o
Faucheuse à fléaux 65 cm frein de sécurité intégré.	3078279	3'188.00					o
Faucheuse à fléaux 80 cm frein de sécurité intégré.	3126587	2'975.00					o
Tondeuse 62 cm avec frein de couteau	3078295	2'411.00					o
Remorque avec ridelles 115 x 55 x 35 cm	3080257	2'201.00				o	o
Andaineur 125 cm, courroie double	3088335	3'652.00				o	o
Andaineur 145 cm, courroie double	3088337	3'818.00					o

• = Equipements de série o = Optional

MONOAXES

Puissants, fiables, maniables et multifonctionnels : les porte-outils de Bertolini sont la solution idéale pour tous les types de travaux, en toutes saisons.

Monoaxes

Moteur	BT400 K FRD 4-Temps Emak K700 H OHV
Puissance	5.4 CV (3450 tr/min)
Cylindrée	182 cm ³
Largeur de travail	50 cm
Fraise	en sens inverse
Démarrage	lanceur à main
Transmission	transmission à bain d'huile
Type d'embrayage	directe par le levier d'avancement
Guidon	réglable en hauteur avec antivibrations
Conduite	non
Frein	non
Roues	4 x 8" AS
Entraînement	2 vitesses (1 A + 1 R)
Vitesse	A : 1.45 km/h R : 2.64 km/h
Pris de force	synchronisé
Outils de coupe	12 couteaux
Réglage de la profondeur	6 positions
Poids	75 kg
N° de article	3078208
Prix de vente	Fr. 2250.00



Dimensions avec fraise à terre

L1	1440 mm
L2	470 mm
L3	970 mm
H1	230-1050 mm
B1	380 mm
B2	350-600 mm

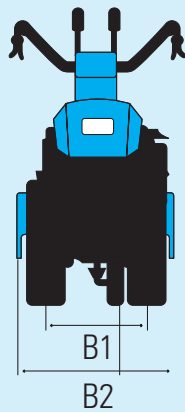

Dimensions avec barre de coupe

L1	1465 mm
L2	600 mm
L3	865 mm
H1	345-1150 mm
B1	380 mm
B2	900-1117 mm

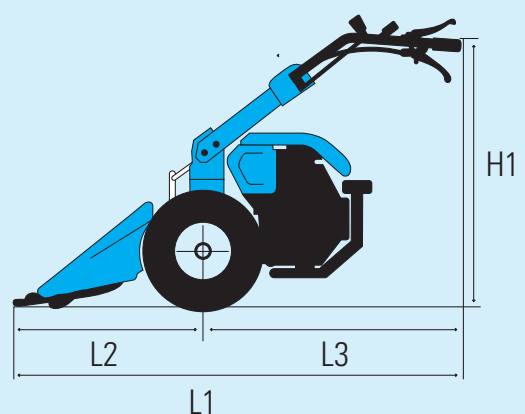
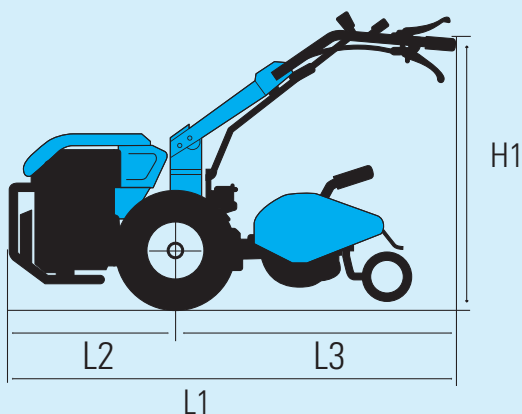
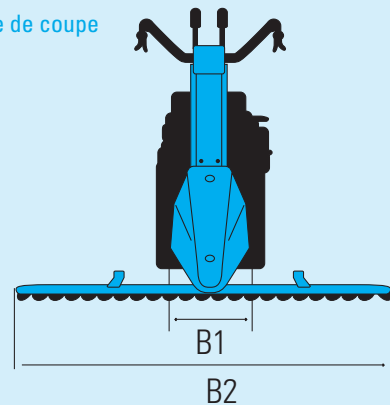



Monoaxes

Moteur 4-Temps Emak K800 H OHV
Puissance 5.7 CV (3550 tr/min)
Cylindrée 182 cm³
Largeur de travail 50 cm
Fraise Ø 28 cm
Démarrage lanceur à main
Transmission transmission à bain d'huile
Type d'embrayage à disque, sec
Conduite non
Frein non
Roues 4 x 8" AS
Entraînement 2 vitesses (1 A + 1 R)

BT401 S FRD

4-Temps Emak K800 H OHV
 5.7 CV (3550 tr/min)
 182 cm³
 50 cm
 Ø 28 cm
 lanceur à main
 transmission à bain d'huile
 à disque, sec
 non
 non
 4 x 8" AS
 2 vitesses (1 A + 1 R)

BT405 S FRD

4-Temps Honda GX 200 OHV
 5.8 CV / 4.3 kW (3550 tr/min)
 196 cm³
 60 cm, réductible à 50 cm
 Ø 28 cm
 lanceur à main
 transmission à bain d'huile
 embrayage conique
 non
 non
 4 x 8" AS
 4 vitesses (2 A + 2 R)

BT407 S FRD

4-Temps Honda GX270
 8.4 CV / 6.2 kW (3.550 tr/min)
 27 cm³
 60 cm, réductible à 50 cm
 Ø 28 cm
 lanceur à main
 transmission à bain d'huile
 embrayage conique
 frein de direction
 oui
 4 x 10" AS
 4 vitesses (2 A + 2 R)

Vitesse
 A : 3.07 km/h
 R : 1.18 km/h

A : 1.05 / 2.2 km/h
 R : 1.11 / 2.32 km/h

A : 1.2 / 2.52 km/h
 R : 1.27 / 2.66 km/h

Pris de force indépendant de l'engrenage
Outils de coupe 12 couteaux
Réglage de profondeur standard, 6 positions
Poids 75 kg
N° de article **3078202**
Prix de vente **Fr. 2990.00**

indépendant
 16 couteaux
 6 positions
 116 kg
3085036
Fr. 3990.00

indépendant
 16 couteaux
 6 positions
 120 kg
3105146
Fr. 5360.00

Guidon réglable en hauteur et latéralement, tournant sur 180°, système antivibrations, embrayage à disque, sec.



Monoaxes

Contenu de la livraison machine de base avec roues
N° de article **3078201**
Prix de vente **Fr. 2350.00**

BT401 S

machine de base avec roues
3078201
Fr. 2350.00

BT405 S

machine de base avec roues
3085035
Fr. 3090.00

BT407 S

machine de base avec roues
3105151
Fr. 4290.00

	Dimensions avec fraise à terre		avec barre de coupe		avec fraise à terre		avec barre de coupe	
L1	1740 mm	1670 mm	1780 mm	1690 mm	1780 mm	1690 mm	1780 mm	1690 mm
L2	550 mm	900 mm	570 mm	900 mm	570 mm	900 mm	570 mm	900 mm
L3	1190 mm	770 mm	1210 mm	790 mm	1210 mm	790 mm	1210 mm	790 mm
H1	300-1250 mm	1250-300 mm	1340-470 mm	1440-620 mm	1340-470 mm	1440-620 mm	1340-470 mm	1440-620 mm
B1	370 mm	370 mm	370 mm	370 mm	370 mm	370 mm	370 mm	370 mm
B2	400-600 mm	1270-950 mm	700-400 mm	1420-950 mm	700-400 mm	1420-950 mm	700-400 mm	1420-950 mm

MONOAXES



Monoaxes

Moteur	4-Temps Kohler CH395 OHV
Puissance	9.5 CV (3550 tr/min)
Cylindrée	277 cm ³
Largeur de travail	70, réductible sur 60 cm
Fraise	Ø 32 cm
Démarrage	lanceur à main
Transmission	transmission à bain d'huile
Type d'embrayage	multidisques à sec
Conduite	frein de direction
Frein	oui
Roues	5-10" AS
Entraînement	6 vitesses (3 A + 3 R)
Vitesse	A : 1.33 / 2.79 / 4.62 R : 1.26 / 2.64 / 4.37

Pris de force indépendant

Outils de coupe	20 couteaux
Réglage de profondeur	6 positions
Poids	130 kg
N° de article	3101946
Prix de vente	Fr. 5890.00

BT417 S FRD

Moteur	4-Temps Kohler CH 440 OHV
Puissance	14.0 CV (3550 tr/min)
Cylindrée	429 cm ³
Largeur de travail	80, réductible sur 65 cm
Fraise	Ø 35 cm
Démarrage	12 V électrique et lanceur à main
Transmission	transmission à bain d'huile
Type d'embrayage	multidisques à sec
Conduite	frein de direction
Frein	oui
Roues	6.5 / 80 x 12" AS
Entraînement	5 vitesses (4 A + 1 R)
Vitesse	A : 1.08 / 2.02 / 3.61 / 7.91 km/h R : 2.82 km/h

1x indépendant de l'engrenage avec 2 vitesses (540 et 900 tr/min)
1x dépendante de vitesse

Outils de coupe	16 couteaux
Réglage de profondeur	6 positions
Poids	250 kg
N° de article	3104212
Prix de vente	Fr. 7990.00



Monoaxes

Contenu de la livraison	machine de base avec roues
N° de article	3101945
Prix de vente	Fr. 4690.00

BT413 S

BT417 S

Contenu de la livraison	machine de base avec roues, système d'attelage
N° de article	3105049
Prix de vente	Fr. 6590.00

Dimensions avec fraise à terre avec barre de coupe avec fraise à terre avec barre de coupe

L1	2180 mm	2185 mm	2180 mm	2185 mm
L2	730 mm	1125 mm	730 mm	1125 mm
L3	1450 mm	1060 mm	1450 mm	1060 mm
H1	600-1300 mm	700-1300 mm	600-1300 mm	700-1300 mm
B1	420-510 mm	430-490 mm	420-510 mm	430-490 mm
B2	600-900 mm	1150-1600 mm	600-900 mm	1150-1600 mm



Art.	Prix	* jusqu'à fin de stock	BT401 S FRD	BT405 S FRD	BT407 S FRD	BT413 S FRD	BT417 S FRD
Barre de coupe							
Entrainement de barre de coupe à bain d'huile, Quick Fit Ø 46 mm	3078165	898.00	o				
Entrainement de barre de coupe à bain d'huile, Quick Fit Ø 50 mm	3088503	850.00		o	o	o	
Entrainement de barre de coupe à bain d'huile, montage fixe	3078172	1'195.00					o
Barre de coupe							
Busatis - Barre de coupe 92 cm	3079813	383.00		o			
Barre de coupe à doigts 115 cm (Entrainement à bain d'huile)	3078274	605.00			o		
Barre de coupe à doigts 127 cm (Entrainement à bain d'huile)	3078237	721.00			o	o	o
Barre de coupe à doigts 140 cm (Entrainement à bain d'huile)	3078275	692.00			o	o	o
Sabot extérieur pour Barre de coupe à doigts	3078236	164.00					
Barre de coupe ESM Universal 102 cm besoin de la tête de lame, 3078163 (Entrainement à bain d'huile)	3079605	721.00			o		
Barre de coupe ESM Universal 122 cm besoin de la tête de lame, 3078163	3078166	824.00			o	o	
Barre de coupe ESM Kommunal 102 cm besoin de la tête de lame, 3078163 (Entrainement à bain d'huile)	3079870	1'259.00			o	o	
Barre de coupe ESM Kommunal 122 cm besoin de la tête de lame, 3078163	3078214	1'400.00			o	o	
Barre de coupe ESM Kommunal 142 cm besoin de la tête de lame, 3078163	3078169	1'547.00			o	o	o
Barre de coupe ESM Kommunal 162 cm besoin de la tête de lame, 3078163	3115429	1'542.00			o	o	o
Tête de lame pour toutes les barres ESM	3078163	73.00					
Roues							
Paire de roues 4x8" AS jantes fixes	3067445	205.00	o				
Paire de roues 4x8" AS jantes fixes	3078253	246.00		•			
Paire de roues 4x10" AS jantes réglables	3067444	364.00		•	o		
Paire de roues 5x10" AS jantes réglables	3067442	389.00		o	•		
Paire de roues 16-6.5x8" AS jantes fixes	3078257	268.00			o	•	
Paire de roues 18-9.5x8" pneus gazon, jantes réglables (besoin Elargisseurs 3079901)	3079900	462.00			o	o	
Paire de roues 6.50/80x12" AS jantes réglables	3079889	487.00					•
Roues en métal							
Paire de roues en métal Ø370 mm x 100 mm	3078258	338.00					
Paire de roues en métal Ø480 mm x 100 mm	3078222	313.00			o	o	
Paire de roues en métal Ø570 mm x 125 mm	3078259	229.00					o
Chaînes à neige							
4x8"	3078297	157.00					
4x10"	3078298	258.00			o		
5x10"	3079602	300.00				o	

• = Equipements de série, o = Optional

ACCESSOIRES MONOAXES

Art.	Prix	* jusqu'à fin de stock	BT401 S FRD	BT405 S FRD	BT407 S FRD	BT413 S FRD	BT417 S FRD
Accessoires arrière							
Quick Fit 50 mm (non compris dans la livraison de monoaxes solo) 3077797	114.00			0	0	0	
Quick Fit 50 mm 3079812	286.00						0
Attelage de remorque 4014057	51.00		0				
Attelage de remorque 3087422	49.00			0	•	•	•
Support pour outils, besoin du 4014057 3078267	143.00		0				
Support pour outils, ajustable, besoin du 3087422 4014054	164.00			0	0	0	
Support pour outils, ajustable 3078268	164.00						0
Charrue monosoc, besoin du 3078267 3078269	211.00		0				
Charrue monosoc, besoin porte-outil correspondant 3078270	278.00			0	0	0	0
Charrue réversible, besoin du porte-outil correspondant 3078248	394.00				0	0	0
Butteur, besoin du 3078267 3079863	118.00		0				
Butteur, besoin du porte-outil correspondant 4014051	239.00			0	0	0	0
Charrue pour pommes de terre, besoin porte-outil correspondant 3078272	206.00			0	0	0	0
Herse 3 dents, besoin du porte-outil correspondant 3078239	518.00				0	0	0
Remorque avec ridelles 125 x 95 cm, hauteur 30 cm, roues 145x70-8", avec pédale, levier de frein, pont basculant, ouverture de la ridelle arrière, non homologuées LCR. Charge utile: 300 kg 3072490	1'897.00			0	0	0	0
Accessoires frontaux							
Fraise à neige 60 cm, 2 étages 3079883	3'359.00				0	0	0
Lame à neige 100 x 40 cm besoin du Quick Fit 50 mm 3078171	942.00			0	0	0	0
Brosse rotative 80 x 35 cm, Quick Fit 46 mm 3079864	1'910.00		0				
Brosse rotative 100 x 35 cm, Quick Fit 50 mm 3079894	2'560.00			0	0	0	0
Faucheuse à fléaux 50 cm 3111660	2'024.00			0	0	0	0
Faucheuse à fléaux 65cm frein de sécurité intégré 3078279	3'188.00				0	0	0
Faucheuse à fléaux 80cm frein de sécurité intégré 3126587	2'975.00				0	0	0
Tondeuse 62 cm avec frein de couteau 3078295	2'411.00				0	0	0
Remorque avec ridelles 115 x 55 x 35 cm 3080257	2'201.00			0	0	0	0
Andaineur 125 cm, courroie double 3088335	3'652.00			0	0	0	0
Andaineur 145 cm, courroie double 3088337	3'818.00					0	0
Poids							
Poids de roues 2 x 15 kg (pour essieux standards) 3067447	235.00						
Poids frontal, 7,8 kg 3106464	57.00			0			
Poids frontal, 12 kg 3127419	108.00				0	0	0
Poids frontal, 15 kg pour entraînement à bain d'huile 4015328	195.00						
Elargisseurs							
Elargisseurs 2 x 50 mm, la paire 3079879	83.00			0	0	0	
Elargisseurs 2 x 95 mm, la paire 3079897	145.00						0
Elargisseurs 2 x 100 mm, la paire, l'accouplement 3079860	96.00		0				
Elargisseurs 2 x 100 mm, la paire 3079901	149.00			0	0	0	
Elargisseurs 2 x 130 mm, la pièce 3079890	151.00			0	0	0	
Elargisseurs 2 x 150 mm, la pièce 3079899	133.00			0	0	0	

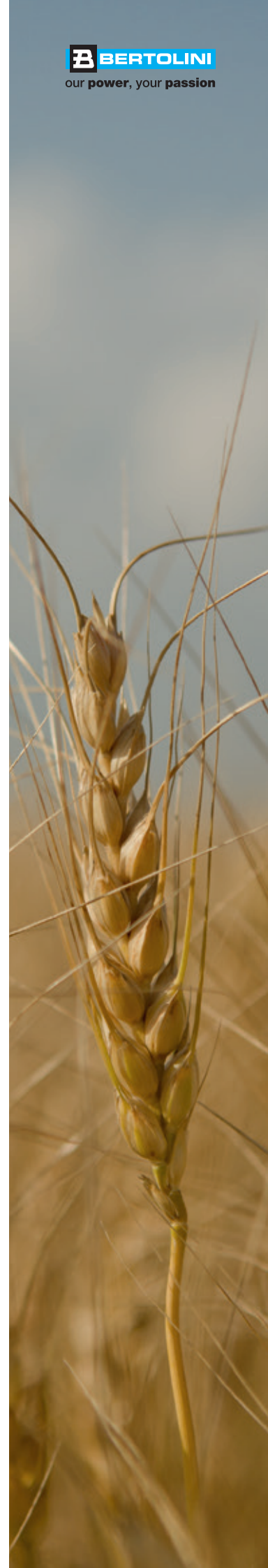

TONDOBROYEURS

Des machines professionnelles pour broyer l'herbe, les pousses, la végétation basse et les broussailles, puissantes et fiables pour là où ça compte.

TONDOBROYEURS

Tondobroyeur à fléaux

Moteur	4-Temps Emak K 800 H
Puissance	5.7 CV / 4.2 kW (3.550 tr/min)
Cylindrée	182 cm ³
Largeur de travail	50 cm
Hauteur de coupe	20 – 80 mm
Démarrage	lanceur à main
Transmission	transmission à bain d'huile
Guidon	réglable en hauteur et latéralement
Conduite	embrayage indépendante
Frein	avec arrêt automatique
Roues	4.00 x 8" AS
Entraînement	4 vitesses (3 A + 1 R)
Vitesse	A : 1.2 / 2.2 / 3.4 km/h R : 1.4 km/h
Outils de coupe	26 fléaux en «Y»
Poids	135 kg
N° de article	3125099
Prix de vente	Fr. 4900.00

BTS50
BTS65
BTS80

Moteur	4-Temps Honda GX 340
Puissance	11 CV / 7.1 kW (3.550 tr/min)
Cylindrée	389 cm ³
Largeur de travail	65 cm
Hauteur de coupe	20 – 80 mm
Démarrage	lanceur à main
Transmission	transmission à bain d'huile
Guidon	réglable en hauteur et latéralement
Conduite	embrayage indépendante
Frein	avec arrêt automatique
Roues	16 x 6.5 – 8" AS
Entraînement	4 vitesses (3 A + 1 R)
Vitesse	A : 1.2 / 2.2 / 3.4 km/h R : 1.4 km/h
Outils de coupe	38 fléaux en «Y»
Poids	173 kg
N° de article	3104213
Prix de vente	Fr. 6600.00

Moteur	4-Temps Honda GX 340
Puissance	11 CV / 7.1 kW (3.550 tr/min)
Cylindrée	389 cm ³
Largeur de travail	80 cm
Hauteur de coupe	20 – 80 mm
Démarrage	lanceur à main
Transmission	transmission à bain d'huile
Guidon	réglable en hauteur et latéralement
Conduite	embrayage indépendante
Frein	avec arrêt automatique
Roues	16 x 6.5 – 8" AS
Entraînement	4 vitesses (3 A + 1 R)
Vitesse	A : 1.2 / 2.2 / 3.4 km/h R : 1.4 km/h
Outils de coupe	46 fléaux en «Y»
Poids	175 kg
N° de article	3104214
Prix de vente	Fr. 6900.00



POWERED by
**Honda
Engines**

Tondobroyeur à fléaux Track

Roues	châssis à chenilles
N° de article	3112758
Prix de vente	Fr. 8690.00

BTS65 Track
BTS80 Track

Roues	châssis à chenilles
N° de article	3112759
Prix de vente	Fr. 8990.00

FAUCHER ET FERTILISER EN MÊME TEMPS

Les tondo broyeur à fléaux n'ont aucun problème avec les prairies hautes et denses. Les végétaux sont broyés et répartis sur le sol par les fléaux et n'ont pas besoin d'être évacués.

DES AVANTAGES CONVAINCANTS

- › système de coupe robuste
- › maniable grâce aux roues pivotantes
- › Largeur de travail jusqu'à 80 cm
- › Hauteur de coupe facilement réglable



MOTOBINEUSES

Nos spécialistes pour le travail du sol. Puissants et résistants sur les grandes surfaces, pratiques et fiables également dans les potagers et les jardins privés : un large assortiment pour tous les besoins.

MOTOBINEUSES



Motobineuses **MTZ155 S**

Moteur	4-Temps Emak K300 OHV
Puissance	2.4 CV / 1.8 kW
Cylindrée	80 cm ³
Largeur de travail	46 cm / 32 cm / 22 cm
Démarrage	lanceur à main
Guidon	réglable en hauteur
Roues	Roue de transport
Entraînement	1 vitesse (1 A)
Poids	27 kg
N° de article	3127728
Prix de vente	Fr. 690.00

MTZ205 S

Moteur	4-Takt Emak K800 OHV
Puissance	5.7 CV / 4.2 kW (3.500 tr/min)
Cylindrée	182 cm ³
Largeur de travail	85 cm / 60 cm / 35 cm
Démarrage	lanceur à main
Guidon	réglable en hauteur et latéralement
Roues	Roue de transport
Entraînement	3 vitesses (2 A + 1 R)
Poids	63 kg
N° de article	3107229
Prix de vente	Fr. 1190.00

MTZ218

Moteur	4-Temps Emak K900 HR
Puissance	7 CV / 5.2 kW (3.400 tr/min)
Cylindrée	252 cm ³
Largeur de travail	100 cm / 80 cm / 60 cm
Démarrage	lanceur à main
Guidon	réglable en hauteur et latéralement
Roues	Roue de transport
Entraînement	4 vitesses (3 A + 1 R)
Poids	96 kg
N° de article	3107230
Prix de vente	Fr. 1490.00

PERFORMANCES OPTIMALES POUR VOTRE JARDIN

Les nouveaux motoculteurs Bertolini ont été spécialement conçus pour des conditions de travail difficiles. Le travail sur des sols très durs ainsi que la préparation aux semis sont facilités par de puissants moteurs.

DES AVANTAGES CONVAINCANTS

- › outil bineur démontable sans outil
- › nombreux accessoires
- › moteurs puissants
- › lames de fraise forgées et vissées

ACCESSOIRES MOTOBINEUSES

	Art.	Prix	MTZ 205	MTZ 218
Roues				
Roues - paire 3.50x8"	3106480	Fr. 105.00	o	
Roues en métal				
Roues en métal	3106506	Fr. 93.00	o	o
Accessoires				
Support pour outils	3106469	Fr. 36.00	o	o
Butteur, besoin du 3106469	3106483	Fr. 62.00	o	
Butteur, besoin du 3106469	3021325	Fr. 143.00		o
Charrue de récolte pour pommes de terre, besoin du 3106469	3106486	Fr. 49.00	o	o
Charrue réglable, besoin du 3106469	3106484	Fr. 61.00	o	o





 **efco**®

 **BERTOLINI**



our **power**, your **passion**



our **power**, your **passion**

Votre revendeur Efco/Bertolini :

