

I	MANUALE USO E MANUTENZIONE
GB	OPERATOR'S INSTRUCTION BOOK
F	MANUEL D'UTILISATION ET D'ENTRETIEN
D	BEDIENUNGSANLEITUNG
E	MANUAL DE INSTRUCCIONES
NL	GEBRUIKSAANWIJZING

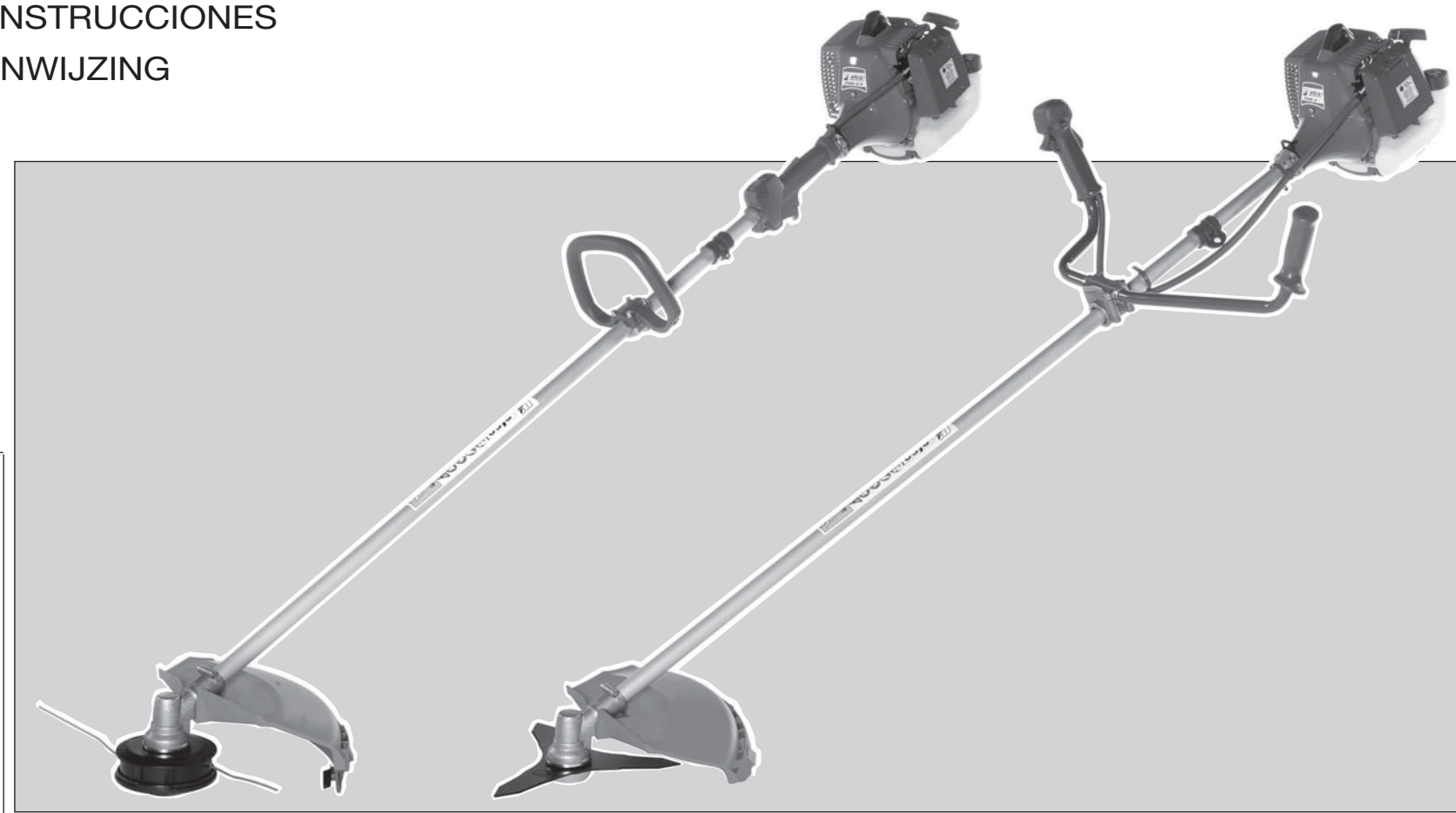

**STARK 37** (36.3 cm<sup>3</sup>) - **STARK 42** (40.2 cm<sup>3</sup>)

**I****INTRODUZIONE**

Per un corretto impiego del decespugliatore e per evitare incidenti, non iniziate il lavoro senza aver letto questo manuale con la massima attenzione. Troverete su questo manuale le spiegazioni di funzionamento dei vari componenti e le istruzioni per i necessari controlli e per la manutenzione.

**N.B. Le descrizioni e le illustrazioni contenute nel presente manuale si intendono non rigorosamente impegnative. La Ditta si riserva il diritto di apportare eventuali modifiche senza impegnarsi ad aggiornare di volta in volta questo manuale.**

**GB****INTRODUCTION**

To correctly use the brush cutter and prevent accidents, do not start work without having first carefully read this manual. You will find explanations concerning the operation of the various parts plus instructions for necessary checks and relative maintenance.

**Note: Illustrations and specifications in this manual may vary according to Country requirements and are subject to change without notice by the manufacturer.**

**F****INTRODUCTION**

Pour un emploi correct de la débroussailleuse et pour éviter les accidents, ne pas commencer le travail sans avoir d'abord lu attentivement le manuel. Vous trouverez les descriptions du fonctionnement des divers composants et les instructions pour les contrôles nécessaires et pour l'entretien.

**N.B. Les descriptions et les illustrations contenues dans ce manuel n'engagent pas rigoureusement le constructeur. La société se réserve le droit d'apporter d'éventuelles modifications sans devoir mettre à jour à chaque fois le manuel.**

**D****ENLEITUNG**

Um richtig mit der Motorsense umgehen zu können und Unfälle zu vermeiden, lesen Sie diese Broschüre vor Aufnahme der Arbeit gründlich durch. Im Suchverzeichnis finden Sie die Angabe, auf welchen Seiten die Hinweise zur Arbeitsweise der unterschiedlichen Teile und Erklärungen zu den anfallenden Wartungs- und Kontrollarbeiten zu finden sind.

**N.B.: Die in dieser Broschüre enthaltenen Beschreibungen und Abbildungen verstehen sich unverbindlich. Der Hersteller behält sich das Recht vor, die Einzel- und Zubehörteile dieses Modells aus technischen oder absatz-bedingten Gründen zu ändern, ohne die Angaben dieser Broschüre jedesmal zu berichtigen.**

**E****INTRODUCCION**

Para una correcta utilización de la desbrozadora y para evitar incidentes, no empiece a trabajar sin haber leído atentamente este manual. Ud. encontrará las explicaciones de funcionamiento de los diferentes componentes y las instrucciones para el control y mantenimiento de la desbrozadora. **P.D. Las descripciones contenidas en el presente manual no se consideran rigurosamente obligatorias. La empresa se reserva el derecho de aportar eventuales modificaciones sin obligarse a poner al día este manual.**

**NL****INLEIDING**

Lees eerst deze gebruiksaanwijzing grondig door alvorens met de bosmaaier te gaan werken. Dit teneinde de bosmaaier op juiste wijze te gebruiken en ongelukken te voorkomen. De inhoudsopgave laat zien waar u uitleg over de verschillende instructies omtrent de afzonderlijke delen en noodzakelijke controles en onderhoudsvoorschriften kunt vinden. **PS Illustraties en specificaties in deze gebruiksaanwijzing kunnen variëren van land tot land en kunnen worden gewijzigd, zonder bericht van de fabrikant.**

MODELLO MODEL MODELE MODELLE MODELO	PRESSIONE ACUSTICA PRESSURE LEVEL PRESSION ACOUSTIQUE SCHALLDRUCK PRESION ACUSTICA GELUIDSDRUCK		LIVELLO POTENZA ACUSTICA GARANTITO GUARANTEED SOUND POWER LEVEL NIVEAU PUISSANCE ACOUSTIQUE ASSURÉ GARANTIERTER AKUSTISCHER SCHALLEISTUNGSPEGEL NIVEL POTENCIA ACÚSTICA GARANTIZADO GARANDEERD ACOUSTISCH VERMOGENSNIVEAU		LIVELLO DI VIBRAZIONE VIBRATION LEVEL NIVEAU DE VIBRATION VIBRATIONSPEGEL NIVEL DE VIBRACION DE TRILLINGSINTENSITEIT	
	LpA av EN 11806 - ISO 7917		LwA 2000/14/EC - EN ISO 3744 - ISO 10884		* ISO 7916 - m / s <sup>2</sup>	
						
STARK 37 IC		93 dB(A) *		110 dB(A)		4.0
		100 dB(A) *		116 dB(A)		5.5
STARK 37		93 dB(A) *		110 dB(A)		3.0
		100 dB(A) *		116 dB(A)		6.0
STARK 42 IC		94 dB(A) *		110 dB(A)		4.0
		101 dB(A) *		116 dB(A)		5.5
STARK 42		94 dB(A) *		110 dB(A)		3.0
		101 dB(A) *		116 dB(A)		6.0

\* I - Valori medi ponderati: 1/2 minimo, 1/2 pieno carico (testina) o 1/2 velocità max a vuoto (disco).

**GB** - Weighted average values: 1/2 minimum rpm, 1/2 at full load (head) or 1/2 racing (blade).

**F** - Valeurs moyennes pondérées: 1/2 au ralenti, 1/2 pleine charge (tête) ou 1/2 vitesse en pointe dans le vide (disque).

**D** - Mittelwerte: 1/2 Leerlauf, 1/2 voll beladen (faden) oder 1/2 max. Geschwindigkeit unbeladen (schneid).

**E** - Valores medios ponderados: 1/2 mínimo, 1/2 plena carga (cabezal) y 1/2 velocidad máxima en vacío (disco).

**NL** - Gewogen gemiddelde waarden: 1/2 minimum, 1/2 volle lading (draad) of 1/2 max. snelheid leeg (maaiblad).

 <b>ATTENZIONE !!!</b> <b>RISCHIO DI DANNO Uditivo</b> <small>NELLE NORMALI CONDIZIONI DI UTILIZZO, QUESTA MACCHINA PUO' COMPORTARE, PER L'OPERATORE ADDETTO, UN LIVELLO DI ESPOSIZIONE PERSONALE GIORNALIERO A RUMORE PARI O SUPERIORE A</small> <b>85 dB (A)</b>	 <b>WARNING !!!</b> <b>RISK OF DAMAGING HEARING</b> <small>IN NORMAL CONDITIONS OF USE, THIS MACHINE MAY INVOLVE A DAILY LEVEL OF PERSONAL EXPOSURE TO NOISE FOR THE OPERATOR EQUAL TO OR GREATER THAN</small> <b>85 dB (A)</b>	 <b>ATTENTION !!!</b> <b>DANGER D'ATTEINTE A L'OUÏE</b> <small>L'OPERATEUR UTILISANT NORMALEMENT CETTE MACHINE PEUT S'EXPOSER QUOTIDIENNEMENT A UN BRUIT EGAL OU DEPASSANT</small> <b>85 dB (A)</b>
 <b>ACHTUNG !!!</b> <b>HÖRSCHADEN - RISIKO</b> <small>UNTER NORMALEN ANWENDUNGSBEDINGUNGEN KANN DIESES GERÄT DIE BEDIENTENSPERSON EINEM TÄGLICHEN GERÄUSCHPEGEL VON</small> <b>85 dB (A)</b> <small>ODER MEHR AUSSETZEN</small>	 <b>ATENCIÓN !!!</b> <b>RIESGO DE DAÑO AUDITIVO</b> <small>EN NORMALES CONDICIONES DE UTILIZACIÓN, ESTA MAQUINA PUEDE TOLERAR PARA EL OPERADOR ENCARGADO, UN NIVEL DE EXPOSICIÓN DIARIO A RUIDO EQUIVALENTE O SUPERIOR A</small> <b>85 dB (A)</b>	 <b>LET OP !!!</b> <b>HOORSCHADEGEFLUIT</b> <small>IN ZIJN NORMAAL GEBRUIKSTOESTAND KAN DEZE MACHINE VOOR DE BESTEMDE OPERATOR EEN DAGELIJKS PERSOONLIJK LAWAAIBLOOTSTELLING MET ZICH MEEBRENGEN, DIE</small> <b>85 dB (A)</b> <small>OF MEER BEDRAAGT</small>

**I** INDICE

INTRODUZIONE _____	2	ARRESTO MOTORE _____	22
NORME DI SICUREZZA _____	4	OPERAZIONI PRELIMINARI _____	24
COMPONENTI DEL DECESPUGLIATORE _____	10	MANUTENZIONE _____	26 -28
SIMBOLI E AVVERTENZE DI SICUREZZA _____	11	RIMESSAGGIO _____	30
ASSEMBLAGGIO _____	12 -14	TESTINA A FILI DI NYLON _____	32
NORME DI LAVORO _____	14	DATI TECNICI _____	2 -33
DISPOSITIVI DI TAGLIO CONSIGLIATI _____	16	CERTIFICATO DI GARANZIA _____	34
AVVIAMENTO _____	18 -20		

**GB** INDEX

INTRODUCTION _____	2	STOPPING THE ENGINE _____	22
SAFETY PRECAUTIONS _____	4	PREPARING TO WORK _____	24
BRUSH CUTTER COMPONENTS _____	10	MAINTENANCE _____	26 -28
EXPLANATION OF SYMBOLS AND SAFETY WARNINGS _____	11	STORAGE _____	30
ASSEMBLY _____	12 -14	NYLON LINE HEAD _____	32
WORK PRECAUTIONS _____	14	TECHNICAL DATA _____	2 -33
RECOMMENDED CUTTING DEVICES _____	16	WARRANTY CERTIFICATE _____	34
STARTING _____	18 -20		

**F** INDEX

INTRODUCTION _____	2	ARRET DU MOTEUR _____	22
NORMES DE SECURITE _____	5	PREPARATION _____	24
COMPOSANT DE LA DEBROUSSAILLEUSE _____	10	ENTRETIEN _____	26 -28
EXPLICATION DES SYMBOLES ET REGLES DE SECURITE _____	11	REMISSAGE _____	30
ASSEMBLAGE _____	12 -14	TETE A FILS DE NYLON _____	32
NORMES DE TRAVAIL _____	14	DONNEES TECHNIQUES _____	2 -33
DISPOSITIFS DE COUPE PRÉCONISÉS _____	16	CERTIFICAT DE GARANTIE _____	34
MISE EN ROUTE _____	18 -20		

**D** INHALT

ENLEITUNG _____	2	MOTOR ABSTELLEN _____	23
SICHERHEITSVORKEHRUNG _____	6	VORBEREITUNGEN FÜR DIE ARBEIT _____	25
BAUTEILE DER MOTORSSENSE _____	10	INSTANDHALTUNG _____	27 -29
ERLAUTERUNG DER SYMBOLE-UND SICHERHEITSHINWEISE _____	11	LANGERUNG _____	31
MONTAGE _____	13 -15	2-FADEN NYLONKOPF _____	32
ARBEITSVORKEHRUNG _____	15	TECHNISCHE ANGABEN _____	2 -33
EMPFOHLENE SCHNEIDVORRICHTUNGEN _____	17	GARANTIEZERTIFIKAT _____	35
STARTVORGANG _____	19 -21		

**E** INDICE

INTRODUCCION _____	2	PARADA DEL MOTOR _____	23
NORMAS DE SEGURIDAD _____	6	PREPARATIVOS PARA USAR _____	25
COMPONENTES DE LA DESBROZADORA _____	10	MANTENIMIENTO _____	27 -29
EXPLICACION SIMBOLOS Y ADVERTENCIAS DE SEGURIDAD _____	11	ALMACENAJE _____	31
MONTAJE _____	13 -15	CABEZAL CON HILOS DE NYLON _____	32
NORMAS DE TRABAJO _____	15	DATOS TECNICOS _____	2 -33
DISPOSITIVOS DE CORTE ACONSEJADOS _____	17	CERTIFICADO DE GARANTIA _____	35
PUESTA EN MARCHA _____	19 -21		

**NL** INHOUD

INLEIDING _____	2	HET STOPPEN VAN DE MOTOR _____	23
VEILIGHEIDSVOORSCHRIFTEN _____	7	VOORBEREIDINGEN VOOR HET WERKEN _____	25
BOSMAAIER COMPONENTEN _____	10	ONDERHOUD _____	27 -29
UITLEG VAN DE VEILIGHEIDSSYMBOLLEN _____	11	OPSLAG _____	31
MONTAGE _____	13 -15	NYLON DRAADKOP _____	32
ARBEIDSVOORSCHRIFTEN _____	15	TECHNISCHE GEGEVENS _____	2 -33
AANBEVOLEN SNIJWERKTUIGEN _____	17	GARANTIE BEWIJS _____	35
STARTEN _____	19 -21		

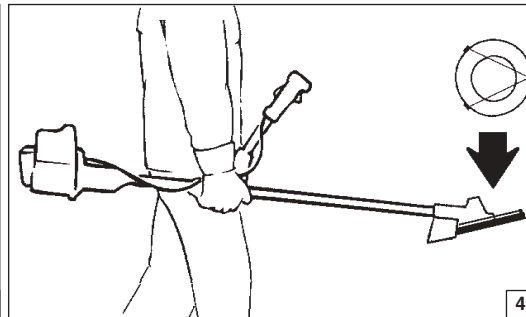
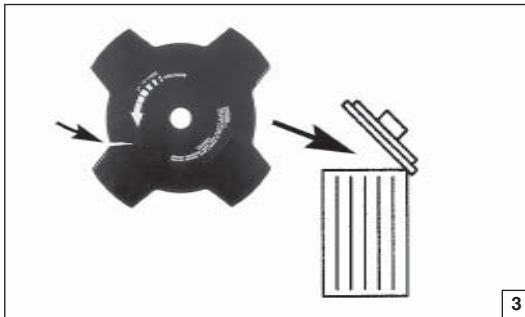
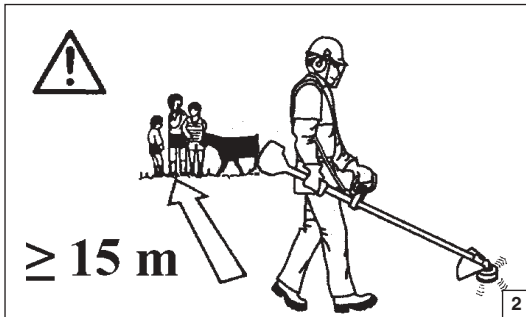

Italiano

English

**NORME DI SICUREZZA**

**SAFETY PRECAUTIONS**

- ⚠ ATTENZIONE - Il decespugliatore, se ben usato, è uno strumento di lavoro rapido, comodo ed efficace. Perché il vostro lavoro sia sempre piacevole e sicuro, rispettare scrupolosamente le norme di sicurezza qui riportate.**
- 1 - Non usare il decespugliatore in condizioni di affaticamento fisico o sotto l'effetto di alcool, droghe o farmaci (Fig.1).
  - 2 - Indossare abiti adatti e articoli di sicurezza quali stivali, pantaloni robusti, guanti, occhiali protettivi, cuffia e casco antinfortunistico (v. pag. 8-9). Usare vestiario aderente ma comodo.
  - 3 - Non permettere ai ragazzi di usare un decespugliatore.
  - 4 - Non permettere ad altre persone di restare nel raggio di 15 metri durante l'uso del decespugliatore (Fig. 2).
  - 5 - Prima di usare un decespugliatore verificare che il bullone fissaggio disco sia ben stretto.
  - 6 - Il decespugliatore deve essere equipaggiato con gli attrezzi da taglio consigliati dal costruttore (v. pag. 16-17).
  - 7 - Non usare il decespugliatore senza la protezione del disco o della testina.
  - 8 - Prima di avviare il motore controllare che la leva acceleratore funzioni liberamente.
  - 9 - Prima di avviare il motore accertarsi che il disco sia libero di girare e non sia a contatto con corpi estranei.
  - 10 - Durante il lavoro controllare spesso il disco fermando il motore. Sostituire il disco appena appaiono crepe o rotture (Fig. 3).
  - 11 - Con motore al minimo il disco non deve girare. In caso contrario regolare la vite del minimo.
  - 12 - Trasportare il decespugliatore a motore fermo e con il copridisco montato (Fig. 4).
  - 13 - Lavorare assicurandosi di essere in posizione stabile e sicura (Fig. 5).
  - 14 - Avviare il decespugliatore solo in luoghi ben ventilati.
  - 15 - Con motore in moto non fare alcuna manutenzione e non toccare il disco.
  - 16 - Riempire il serbatoio lontano da fonti di calore e a motore fermo (Fig. 6). Non fumare durante il rifornimento (Fig. 6).
  - 17 - Non togliere il tappo del serbatoio con motore in moto.
  - 18 - Fare attenzione a non rovesciare miscela per terra o sul motore.
  - 19 - Se durante il rifornimento il carburante fuoriesce, spostare il decespugliatore prima di fare l'avviamento (Fig. 7).
  - 20 - Non usare carburante (miscela) per operazioni di pulizia.
  - 21 - Non controllare la scintilla della candela vicino al foro del cilindro.
  - 22 - Non lavorare con una marmitta danneggiata.
  - 23 - Mantenere sempre pulite e asciutte le impugnature da olio o carburante (Fig. 8).
  - 24 - Conservare il decespugliatore in luogo asciutto, lontano da fonti di calore e sollevato dal suolo.
  - 25 - Non avviare il motore senza il braccio montato.
  - 26 - Non tagliare troppo vicini al terreno per evitare sassi ed altri oggetti.
  - 27 - Controllare giornalmente il decespugliatore per assicurarsi che ogni dispositivo, di sicurezza e non, sia funzionante.
  - 28 - Non effettuare operazioni o riparazioni che non siano di normale manutenzione. Rivolgersi ad officine autorizzate.

- ⚠ WARNING: The brush cutter, if properly used, is a quick, comfortable and efficient tool. So that your work is always pleasant and safe, please respect the following safety precautions scrupulously.**
- 1 - Never use the brush cutter when you are tired or fatigued or if you have taken alcohol, drugs or medication (Fig. 1).
  - 2 - Wear appropriate clothing and safety articles such as: boots, heavy-duty trousers, gloves, protective eyewear, ear protection and protective helmet (look pag. 8-9). Use clothing which is close-fitting but comfortable.
  - 3 - Do not allow children to use the brush cutter.
  - 4 - Do not allow other people to remain within 15 metres during brush cutter use (Fig. 2).
  - 5 - Before using the brush cutter, make sure that the blade fixing bolt is well-tightened.
  - 6 - The brush cutter must be equipped with the cutting accessories recommended by the manufacturer (look pag. 16-17).
  - 7 - Never use the brush cutter without the blade guard or the head.
  - 8 - Before starting the engine, make sure that the throttle lever works freely.
  - 9 - Before starting the engine, make sure that the blade is free to move and is not in contact with any foreign objects.
  - 10 - Every now and then while working, stop the engine and check the blade. Replace it at the first sign of cracks or breaks (Fig. 3).
  - 11 - With the engine idling, the blade should not turn. If

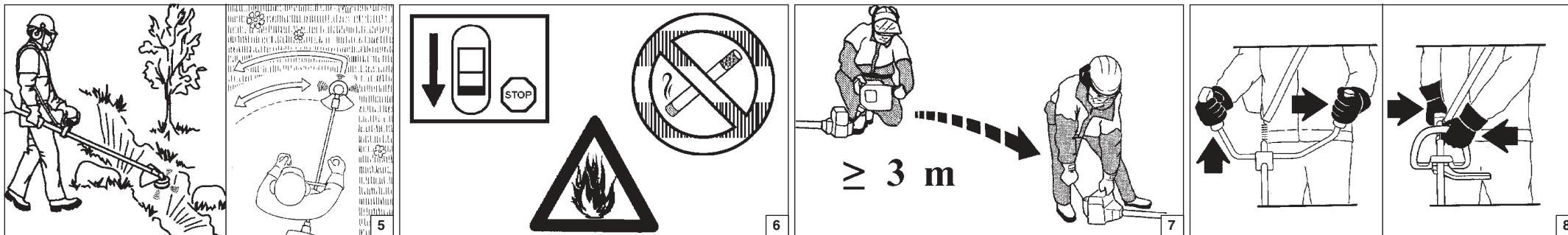

English

Français

**SAFETY PRECAUTIONS**

**NORMES DE SECURITE**

- it does, regulate the idle adjustment screw.
- 12 - Carry the brush cutter with the engine off and with the protective blade cover on (Fig. 4).
- 13 - Only work when you are in a stable and secure position (Fig. 5).
- 14 - Start the brush cutter only in well-ventilated areas.
- 15 - Never touch the blade or attempt any maintenance work while the engine is running.
- 16 - Fill the fuel tank with the engine off and away from heat sources (Fig. 6). Do not smoke while filling the tank (Fig. 6).
- 17 - Do not remove the fuel tank cap when the engine is running.
- 18 - Be careful not to spill fuel on the ground or on the engine.
- 19 - If fuel spills out during filling, move the brush cutter away before starting the engine (Fig. 7).
- 20 - Do not use fuel mixture for cleaning operations.
- 21 - Do not check the spark plug spark near the cylinder port.
- 22 - Never work with a damaged muffler.
- 23 - Always keep the handles clean of oil and fuel (Fig. 8).
- 24 - Store the brush cutter in a dry place, away from heat sources, and off the ground.
- 25 - Do not start the engine with the arm not mounted.
- 26 - In order to avoid hitting stones or other objects, do not cut too close to the ground.
- 27 - Check the brush cutter daily to be sure that components and safety devices are full functioning properly.
- 28 - Do not attempt to carry out operations or repairs that are not part of the normal maintenance. See the authorised dealer.

- ⚠ ATTENTION: Si vous utilisez correctement la débroussailleuse vous aurez un instrument de travail rapide, pratique et efficace. Pour que votre travail soit toujours agréable et sûr respectez scrupuleusement les règles de sécurité reportées ci-dessous.**
- 1 - N'utilisez pas la débroussailleuse si vous êtes physiquement fatigué ou sous l'influence de l'alcool, de drogues ou de médicaments (Fig. 1).
  - 2 - Portez des vêtements adéquats et sers comme par exemple des bottes, un pantalon résistant, des gants, des lunettes de protection, un casque antichoc (voir pag. 8-9). Utilisez des vêtements adhérents mais confortables.
  - 3 - Ne laissez pas les enfants utiliser la débroussailleuse.
  - 4 - Veillez à ce que personne ne se trouve dans un rayon de 15 mètres quand la débroussailleuse est en marche (Fig. 2).
  - 5 - Avant d'utiliser une débroussailleuse vérifiez si le boulon de fixation du disque est bien serré.
  - 6 - La débroussailleuse doit être équipée des outils de coupe conseillés par le fabricant (voir pag. 16-17).
  - 7 - N'utilisez pas la débroussailleuse sans la protection du disque.
  - 8 - Avant de faire démarrer le moteur vérifiez si le levier de l'accélérateur fonctionne librement.
  - 9 - Avant de mettre le moteur en marche vérifiez si le disque tourne bien librement et s'il n'est pas en contact avec des corps étrangers.
  - 10 - Pendant le travail contrôlez souvent le disque en arrêtant le moteur. Changez de disque dès que vous remarquez des fissures ou des cassures (Fig. 3).
  - 11 - Le disque ne doit pas tourner quand le moteur est au ralenti. S'il tourne réglez la vis du ralenti.
  - 12 - Transportez la débroussailleuse quand le moteur est

- arrêté et le couvre-disque monté (Fig. 4).
- 13 - Travaillez après vous être assuré d'avoir une position stable et sère (Fig. 5).
- 14 - Faites démarrer la débroussailleuse uniquement dans des endroits bien aérés.
- 15 - Quand le moteur tourne n'effectuez aucun entretien et ne touchez pas au disque.
- 16 - Remplissez le réservoir loin des sources de chaleur et quand le moteur est arrêté (Fig. 6). Ne fumez pas pendant le ravitaillement (Fig. 6).
- 17 - N'enlevez pas le bouchon du réservoir si le moteur est en marche.
- 18 - Faites attention à ne pas renverser le mélange par terre ou sur le moteur.
- 19 - Si pendant le ravitaillement le carburant déborde, déplacez la débroussailleuse avant de la mettre en marche (Fig. 7).
- 20 - N'utilisez pas de carburant (mélange) pour les opérations de nettoyage.
- 21 - Ne contrôlez pas l'étincelle de la bougie près du trou du cylindre.
- 22 - Ne travaillez pas avec un pot d'échappement abîmé.
- 23 - Veillez à ce que les poignées soient toujours propres et sèches, sans huile ni carburant (Fig. 8).
- 24 - Conservez la débroussailleuse dans un endroit sec, loin des sources de chaleur, soulevée du sol.
- 25 - Ne faites pas démarrer le moteur sans que le bras soit monté.
- 26 - Ne coupez pas trop près du terrain, vous éviterez ainsi les cailloux et autre objets.
- 27 - Contrôlez tous les jours la débroussailleuse et assurez-vous que tous les dispositifs, de sécurité et autres, fonctionnent bien.
- 28 - N'effectuez pas d'opérations ou de réparations qui ne soient pas d'entretien normal. Adressez-vous plutôt à des ateliers autorisés.

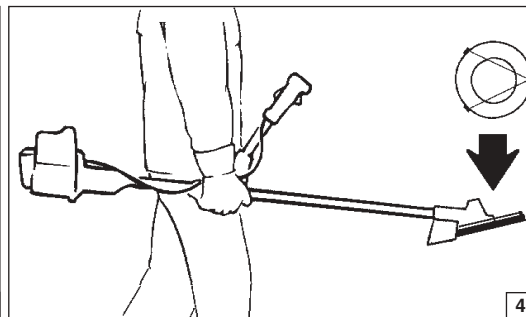
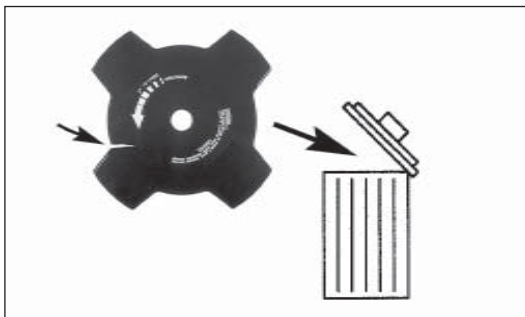
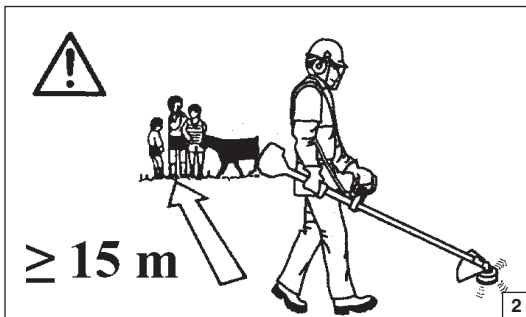

Deutsch

Español

### SICHERHEITSVORKEHRUNG

### NORMAS DE SEGURIDAD

**⚠ ACHTUNG:** Bei richtiger Anwendung ist die Motorsense ein schnelles, bequemes und wirkungsvolles Arbeitsgerät. Damit Sie immer sicher und komfortabel arbeiten können, beachten Sie bitte unbedingt die folgenden Sicherheitsvorschriften.

- 1 - Motorsense nur in gesundem und ausgeruhten Zustand gebrauchen oder unter dem Einfluß von Alkohol, Drogen oder Medikamenten stehen (Abb. 1).
- 2 - Stets geeignete Schutzkleidung sowie rutschfestes Schuhwerk, Handschuhe, Lärmschutz, Schutzbrille und Helm tragen. Die Kleidung soll anliegend aber bequem sein (Siehe Seite 8-9).
- 3 - Kinder in sicherer Entfernung halten.
- 4 - Beim Starten und beim Gebrauch der Motorsense dürfen sich im Umkreis von mind. 15 m. des Arbeitsbereichs keine Personen oder Tiere aufhalten (Abb. 2).
- 5 - Vor jedem Gebrauch die Fixierungsschraube des Schneidwerkzeugs auf festen Sitz überprüfen.
- 6 - Nur Schneidwerkzeuge und Ersatzteile verwenden, die vom Hersteller ausdrücklich empfohlen werden (Siehe Seite 16-17).
- 7 - Die Motorsense nur mit vorgesehener Schneidschutzvorrichtung gebrauchen. Schultergurte müssen vor Arbeitsbeginn entsprechend der Körpergröße eingestellt werden.
- 8 - Vor dem Startvorgang Gashebel auf saubere Funktion überprüfen. Beim Loslassen muß der Gashebel selbsttätig in Nullstellung zurückgehen.
- 9 - Vor dem Startvorgang darauf achten, daß das Schneidwerkzeug frei drehen kann und mit keinen Hindernissen oder Gegenständen in Berührung kommt.
- 10 - Vor und in regelmäßig kurzen Abständen während des Betriebs ist das Schneidwerkzeug -bei abgestelltem Motor - zu überprüfen. Bei Brüchen oder Rissbildungen ist das Schneidblatt bei abgestelltem Motor (Montageanleitung beachten) auszuwechseln (Abb. 3).
- 11 - Im Leerlauf darf das Schneidwerkzeug nicht mitdrehen. Sollte dies der Fall sein, muss die Leerlauf- Stellschraube T eingestellt

- werden (siehe Abschnitt "Vergaser")
- 12 - Die Motorsense nur mit abgestelltem Motor und mit montierter Schneidschutzvorrichtung transportieren (Abb. 4).
  - 13 - Beim Arbeiten ist auf einen sicheren Stand zu achten (Abb. 5).
  - 14 - Die Motorsense darf nicht in geschlossenen Räumen (ohne Lüftung) gestartet oder betrieben werden.
  - 15 - Wartungs- und Reinigungsarbeiten dürfen nur bei abgestelltem Motor vorgenommen werden (ausgenommen Vergaser- und LeerlaufEinstellung), Zündkerzenstecker vorher abziehen.
  - 16 - Nachfüllen von Kraftstoff nur bei abgestelltem Motor und fern von offenem Feuer, dabei nicht rauchen (Abb. 6).
  - 17 - Den Tankdeckel nicht bei laufendem oder nach warmem Motor abnehmen.
  - 18 - Darauf achten, daß kein Kraftstoff auf den Boden oder auf den Motor vergossen wird.
  - 19 - Bei übergeschwapptem Kraftstoff ist die Motorsense an einen anderen Ort zu starten (Abb. 7).
  - 20 - Reinigungsarbeiten nicht mit dem Kraftstoff (Benzingemisch) ausführen.
  - 21 - Den Zündkerzenfunken nicht in unmittelbarer Nähe der Zylinderöffnung überprüfen.
  - 22 - Die Motorsense nicht mit defektem Schalldämpfer betreiben.
  - 23 - Die Griffe immer sauber und frei von Öl bzw. Kraftstoff halten (Abb. 8).
  - 24 - Die Motorsense nur an trockenen Stellen lagern, desweiteren nicht an Boden aufliegend und fern von offenem Feuer.
  - 25 - Den Motor nicht starten, bevor Motor und Schaft fertig montiert sind.
  - 26 - Nicht zu nah am Boden schneiden, um die Berührung von Schneidwerkzeug mit Steinen oder Hindernissen zu vermeiden.
  - 27 - Vor jedem Einsatz alle Vorrichtungen (auch die an der Motorsense vorgesehenen Sicherheitsvorrichtungen) auf korrekte Funktion überprüfen.
  - 28 - Reparaturen oder Eingriffe ausserhalb der normalen Wartung müssen vom Händler oder von der Vertragswerkstatt durchgeführt werden.

**⚠ ATENCION:** La máquina desbrozadora, si se usa bien es un instrumento de trabajo rápido, cómodo y eficaz. Para que su trabajo sea siempre placentero y seguro, respete escrupulosamente las normas de seguridad indicadas a continuación.

- 1 - No use nunca la desbrozadora cuando esté físicamente cansado o se encuentre bajo el efecto de alcohol, drogas o medicación (Fig. 1).
- 2 - Use ropa apta y artículos de seguridad como botas, pantalones resistentes, guantes, gafas y casco de protección (vea pág. 8-9). No use ropa demasiado suelta, más bien adherente, pero cómoda.
- 3 - No permita que los niños usen la desbrozadora.
- 4 - No permita que otras personas permanezcan en el radio de acción de 15 metros mientras está usando la desbrozadora (Fig. 2).
- 5 - Antes de emplear la desbrozadora controle que el perno de fijación del disco esté bien apretado.
- 6 - La desbrozadora tiene que estar equipada con las herramientas de corte recomendadas por el constructor (vea pág. 16-17).
- 7 - No use nunca la desbrozadora sin la protección del disco o del cabezal.
- 8 - Antes de poner en marcha el motor controle que la palanca del acelerador funcione libremente.
- 9 - Antes de poner en marcha el motor controle que el disco gire libremente y que no esté en contacto con cuerpos extraños.
- 10 - Durante el trabajo controle a menudo el disco y para ello pare el motor. Cambie el disco en cuanto aparezcan grietas o roturas (Fig. 3).
- 11 - Con el motor en ralentí el disco no tiene que girar. Si así fuere regúlelo con el tornillo del mínimo.
- 12 - Transporte la desbrozadora con el motor parado y

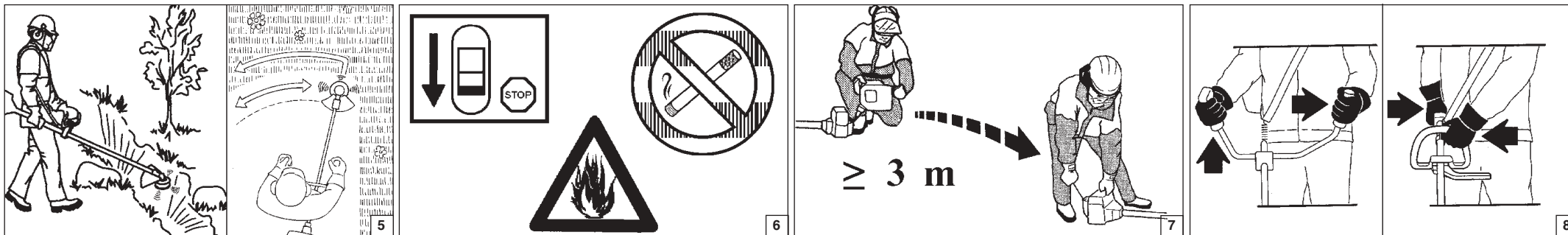

Español

Nederlands

**NORMAS DE SEGURIDAD**

**VEILIGHEIDSVOORSCHRIFTEN**

- con el cubre disco en su lugar (Fig. 4).
- 13 - Trabaje siempre manteniéndose en posición estable y segura (Fig. 5).
- 14 - Ponga en marcha la desbrozadora sólo en lugares bien ventilados.
- 15 - No realice ninguna operación de mantenimiento con el motor en marcha, ni tampoco toque el disco.
- 16 - Llene el depósito lejos de fuentes de calor y con el motor parado (Fig. 6). No fume durante esta operación (Fig. 6).
- 17 - No quite el tapón del depósito con el motor en marcha.
- 18 - Tenga cuidado de no verter la mezcla de combustible en el suelo o sobre el motor.
- 19 - Si al llenar el depósito saliera combustible, cambie de lugar la desbrozadora antes de hacerla arrancar (Fig. 7).
- 20 - No use combustible (mezcla) para la limpieza.
- 21 - No controle la chispa de la bujía cerca de su alojamiento.
- 22 - No trabaje con el silenciador estropeado.
- 23 - Mantenga siempre secas y limpias las empuñaduras, sin aceite ni combustible (Fig. 8).
- 24 - Conserve la desbrozadora en sitios secos, lejos de fuentes de calor y posiblemente del suelo.
- 25 - No ponga en marcha el motor sin haber antes montado el brazo.
- 26 - No corte demasiado cerca del terreno con el fin de evitar piedras u otros objetos.
- 27 - Controle diariamente la desbrozadora para asegurarse que todos los dispositivos, de seguridad y no, funcionen perfectamente.
- 28 - No efectúe Ud. mismo las operaciones que no sean de mantenimiento normal. Diríjase a talleres autorizados.

- ⚠ LET OP: De bosmaaier, indien goed gebruikt, vormt een snel, gemakkelijk en doeltreffend werktuig. Opdat uw werk altijd prettig en veilig is, de hier weergegeven veiligheidsnormen nauwkeurig in acht nemen.**
- 1 - Gebruik de bosmaaier nooit als u vermoeid bent of wanneer u alcohol, drugs of medicijnen heeft gebruikt (Fig. 1).
  - 2 - Draag altijd gepaste stevige kleding en veiligheidsuitrusting (schoenen, een lange broek, handschoenen, oor-, oogbescherming en een helm) (zie pag. 8-9). De kleding moet aangenaam zitten, maar mag niet te los worden gedragen.
  - 3 - Laat nooit een kind met de bosmaaier werken.
  - 4 - De gebruiker moet erop letten, dat er zich in een straal van 15 meter van de in werking zijnde bosmaaier niemand anders bevindt (Fig. 2).
  - 5 - Voordat u de bosmaaier gebruikt dient u te controleren of de schroef, die het maaiblad bevestigt, stevig vast zit.
  - 6 - Gebruik nooit een ander snijwerktuig of -onderdeel, dat niet expliciet is aanbevolen voor deze machine (zie pag. 16-17).
  - 7 - De bosmaaier mag niet zonder maaibladbeveiliging worden gebruikt.
  - 8 - Voordat u de machine start, dient u te controleren of de gashendel vrij functioneert.
  - 9 - Voordat u de machine start, moet u ervoor zorgen dat het maaiblad vrij kan draaien.
  - 10 - Tijdens het werk moet u regelmatig het maaiblad controleren (als de motor uit staat). Gebruik de bosmaaier nooit als het maaiblad kapot is of breuken vertoont: u dient dan het maaiblad onmiddellijk te vervangen (Fig. 3).
  - 11 - Het maaiblad mag niet draaien wanneer de motor stationair draait. Als dit toch het geval is, dan dient u de stationair-schroef op de carburateur aan te passen (zie "het aanpassen van de motor").
  - 12 - Als u de bosmaaier vervoert, dan moet de motor zijn uitge-

- schakeld en het blad zijn bedekt met de maaibladbeveiliging (Fig. 4).
- 13 - Neem tijdens het werken met de bosmaaier en stabiele houding aan (Fig. 5).
- 14 - Start en gebruik de machine nooit als deze in een gesloten ruimte staat. Het inademen van uitlaatgassen kan namelijk nadelige gevolgen voor de gezondheid hebben.
- 15 - Raak nimmer het maaiblad als de motor loopt en pleeg ook geen onderhoud met draaiende motor.
- 16 - Vul alleen brandstof bij als de machine uit staat en als er geen open vuur in de buurt is (Fig. 6). Rook nooit tijdens het vullen (Fig. 6).
- 17 - Verwijder nooit de dop van de brandstoftank als de machine nog loopt of warm is.
- 18 - Zorg ervoor dat u geen benzine over de machine of op de grond morst.
- 19 - Als er brandstof gemorst wordt tijdens het vullen, dient u de machine te verplaatsen om deze te starten (Fig. 7).
- 20 - Gebruik geen brandstof voor schoonmaakwerkzaamheden.
- 21 - Controleer nooit de bougie als u deze in de buurt van het cilindergat houdt. Hierdoor vermijdt u dat brandstofdamp die uit de cilinder komt spontaan ontbrandt.
- 22 - Gebruik de bosmaaier nooit als de uitlaat kapot is.
- 23 - Houd de handgrepen vrij van olie of brandstof (Fig. 8).
- 24 - Bewaar de bosmaaier op een, droge plaats, vrij van hittebronnen en vrij van de grond.
- 25 - U mag de motor nooit starten zonder transmissiesteel.
- 26 - Maai niet te dicht bij de grond teneinde het raken van stenen of andere objecten te vermijden.
- 27 - Controleer de bosmaaier dagelijks om er zeker van te zijn dat alles juist functioneert en dat alle veiligheidsvoorzieningen juist werken.
- 28 - Probeer geen reparaties te verrichten die buiten het normale onderhoud vallen. Laat dit soort werkzaamheden over aan uw dealer.



size M p.n. 001000857  
 size L p.n. 001000858  
 size XL p.n. 001000859  
 size XXL p.n. 001000860

1

Size M p.n. 001000927  
 Size L p.n. 001000928  
 Size XL p.n. 001000929  
 Size XXL p.n. 001000935



2



Size 41 p.n. 010000868  
 Size 42 p.n. 001000869  
 Size 43 p.n. 001000870  
 Size 44 p.n. 001000871  
 Size 45 p.n. 001000872

3

Italiano

English

Français

**ABBIGLIAMENTO PROTETTIVO DI SICUREZZA**

**SAFETY PROTECTIVE CLOTHING**

**VÊTEMENTS DE PROTECTION**

Quando si lavora con il decespugliatore usare sempre un abbigliamento protettivo di sicurezza omologato. L'uso dell'abbigliamento protettivo non elimina i rischi di lesione, ma riduce gli effetti del danno in caso di incidente. Fatevi consigliare dal vostro rivenditore di fiducia per la scelta dell'abbigliamento adeguato.

L'abbigliamento deve essere adatto e non d'impaccio. Indossare un abito aderente protettivo. **La giacca (Fig.1) e la salopette (Fig.2) di protezione Efco sono l'ideale.** Non portare abiti, sciarpe, cravatte o monili che potrebbero impigliarsi nella sterpaglia. Raccogliere i capelli lunghi e proteggerli (per esempio con un foulard, un berretto, un casco, ecc.)

**Indossare scarpe di sicurezza munite di soles antisdrucciolo e puntali d'acciaio (Fig.3).**

**Indossare gli occhiali o la visiera protettivi (Fig.4-5)!**

**Applicare protezioni dai rumori; per esempio le cuffie (Fig.6) o i tappi.** L'uso delle protezioni per l'udito richiede maggior attenzione e prudenza, perché la percezione di segnali acustici di pericolo (grida, allarmi, ecc.) è limitata.

**Calzare guanti (Fig.7) che permettano il massimo assorbimento delle vibrazioni.**

**Efco offre una gamma completa di equipaggiamento per la sicurezza.**

While working with the brushcutter, always use safety protective approved clothing. The use of protective clothing does not eliminate injury risks, but reduces the injury effects in case of accident. Consult your trusted supplier to choose an adequate equipment.

The clothing must be proper and not an obstacle. Wear adherent protective clothing. **Efco protective jackets (Fig.1) and dungarees (Fig.2) are ideal.** Do not wear clothes, scarfs, ties or bracelets that can stuck into twigs. Tie up and protect long hair (example with foulards, caps, helmets, etc.).

**Safety shoes having skid-proof sole and anti-piercing insert (Fig.3).**

**Wear protective goggles or face screens (Fig.4-5)!**

**Use protections against noises; for example noise reduction ear guards (Fig.6) or earplugs.** The use of protections for the ear requests much more attention and caution, because the perception of danger audio signals (screamings, alarms, etc.) is limited.

**Wear gloves (Fig.7) that permit the maximum absorption of vibrations.**

**Efco offers a complete range of safety equipments.**

Toujours porter des vêtements de protection homologués pour utiliser une débroussailleuse. Le port de vêtements de protection n'élimine pas les risques de blessure mais il peut en réduire les effets en cas d'accident. Demandez conseil à votre revendeur habituel pour choisir le vêtement qui répond le mieux à vos exigences.

Assurez-vous que le vêtement choisi ne gêne pas les mouvements. Portez un vêtement de protection près du corps. **La veste (Fig. 1) et la salopette (Fig. 2) de protection Efco sont l'idéal.** Ne portez pas de vêtements, écharpes, cravates ou bijoux qui risqueraient de s'accrocher dans les buissons. Nouez les cheveux longs et protégez-les (par exemple avec un foulard, un béret, un casque, etc...).

**Portez des chaussures de protection avec semelles antitglisse et pointes en acier (Fig. 3).**

**Portez des lunettes ou une visière de protection (Fig. 4-5)!**

**Utilisez des dispositifs protégeant contre les émissions sonores; casque (Fig. 6) ou boules dans les oreilles.** Rappelez-vous d'être extrêmement prudents lorsque vous utilisez ce genre de protection car la perception des signaux acoustiques de danger (cris, alarmes, etc...) est réduite.

**Portez des gants (Fig. 7) qui absorbent le plus possible les vibrations.**

**Efco offre une gamme complète d'équipements de sécurité.**





<b>Deutsch</b>	<b>Español</b>	<b>Nederlands</b>
----------------	----------------	-------------------

<b>SICHERHEITS-/SCHUTZKLEIDUNG</b>	<b>INDUMENTOS DE SEGURIDAD</b>	<b>BESCHERMENDE VEILIGHEIDSKLEDING</b>
------------------------------------	--------------------------------	--

<p>Bei der Arbeit mit dem Freischneider muss der Bediener daher immer zugelassene Sicherheits-/Schutzkleidung tragen. Durch die Benutzung der Schutzkleidung wird die Verletzungsgefahr zwar nicht beseitigt, aber die Auswirkungen des Schadens im Falle eines Unfalls reduziert. Ihr Fachhändler berät Sie gern bei der Wahl der richtigen Schutzkleidung.</p> <p>Die Kleidung muss geeignet sein und darf die Arbeit nicht behindern. Tragen Sie anliegende Schutzkleidung. <b>Die Jacke (Abb.1) und die Schutzlatzhose (Abb.2) von Efco sind ideal.</b> Tragen Sie keine Kleider, Schals, Krawatten oder Schmuckstücke, die sich im Gestrüpp verfangen könnten. Binden Sie langes Haar zusammen und schützen Sie es (zum Beispiel mit einem Schal, einer Mütze, einem Helm usw.)</p> <p><b>Tragen Sie Sicherheitsschuhe mit rutschfesten Sohlen und Stahlkappen (Abb.3).</b></p> <p><b>Benutzen Sie die Schutzbrille oder das Schutzvisier (Abb. 4-5)!</b></p> <p><b>Benutzen Sie einen Gehörschutz; zum Beispiel den Gehörschutz mit Bügel (Abb.6) oder die Gehörschutzstöpsel.</b> Die Verwendung eines Gehörschutzes erfordert erhöhte Aufmerksamkeit und Vorsicht, denn die Wahrnehmung akustischer Warnsignale (Rufe, Alarme usw.) wird dadurch eingeschränkt.</p> <p><b>Tragen Sie Handschuhe (Abb.7), mit denen die Vibrationen maximal gedämpft werden.</b></p> <p><b>Efco bietet ein komplettes Sortiment von Sicherheitsausrüstungen.</b></p>	<p>Para trabajar con la desbrozadora, colocarse siempre indumentos de seguridad homologados. El uso de elementos de seguridad no elimina los riesgos de lesiones pero reduce los daños en caso de accidente. Consultar con el vendedor de la máquina sobre los indumentos adecuados.</p> <p>La ropa debe ser cumplir su función de protección y ser cómoda. Utilizar ropa adherente y protectora. <b>La chaqueta (Fig. 1) y el peto (Fig. 2) de protección Efco son ideales.</b> No llevar ropa, bufandas, corbatas o adornos que puedan ser atrapados por la maleza. Recogerse el cabello largo y cubrirse, por ejemplo con un pañuelo, una gorra o un casco.</p> <p><b>Utilizar zapatos de seguridad con suela antideslizante y punteras de acero (Fig. 3).</b></p> <p><b>¡Utilizar siempre las gafas o la visera de protección! (Fig. 4-5)</b></p> <p><b>Emplear elementos de protección contra el ruido, como auriculares (Fig. 6) o tapones.</b> El uso de las protecciones para el oído exige mayor atención y prudencia porque se reduce la percepción de las señales sonoras de peligro (gritos, alarmas, etc.).</p> <p><b>Ponerse guantes (Fig. 7) que absorban el máximo posible las vibraciones.</b></p> <p><b>Efco ofrece un equipamiento de seguridad completo.</b></p>	<p>Draag daarom bij het werken met de bosmaaier altijd goedgekeurde beschermende veiligheidskleding. Het gebruik van beschermende kleding vermindert niet de risico's voor letsel, maar beperkt wel de gevolgen van ongevallen. Vraag uw dealer om advies bij het kiezen van de juiste kleding.</p> <p>De kleding moet goed zitten, en mag de bewegingen niet hinderen. Draag niet te wijde, beschermende kleding. <b>Het beschermende jack (Fig. 1) en de broek (Fig. 2) van Efco zijn hiervoor ideaal.</b> Draag geen kleding, dassen, stropdassen of sieraden die in de takken verstrikt kunnen raken. Lang haar mag niet los gedragen worden, en moet worden beschermd (bijvoorbeeld met een hoofddoek, een muts, een helm, enz.).</p> <p><b>Draag veiligheidsschoenen met antislipzool en stalen punten (Fig. 3).</b></p> <p><b>Draag een veiligheidsbril of een vizier (Fig. 4-5)!</b></p> <p><b>Gebruik gehoorbeschermingen; bijvoorbeeld oorkappen (Fig. 6) of oordoppen.</b> Het gebruik van gehoorbeschermingen vereist grotere aandacht en voorzichtigheid, want geluidssignalen die waarschuwen voor gevaar (schreeuwen, alarmen, enz.) worden minder goed gehoord.</p> <p><b>Draag handschoenen (Fig. 7) die de trillingen optimaal absorberen.</b></p> <p><b>Efco biedt een complete veiligheidsuitrusting.</b></p>
---	--	---

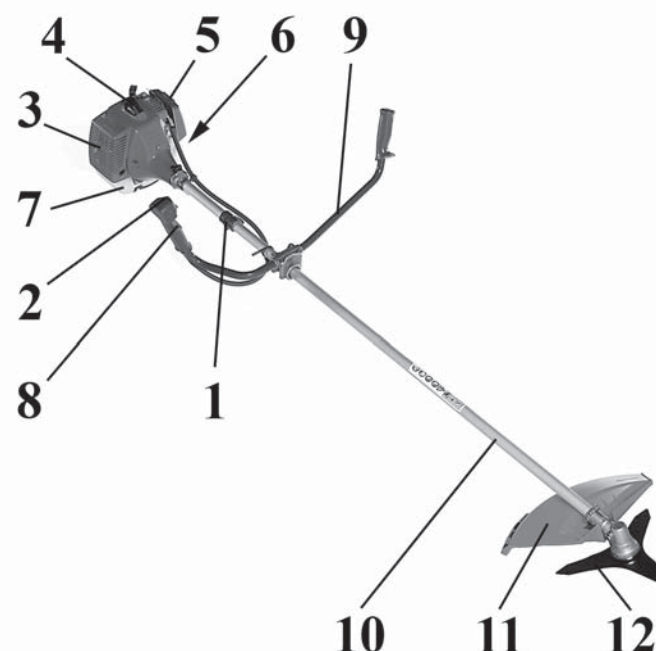
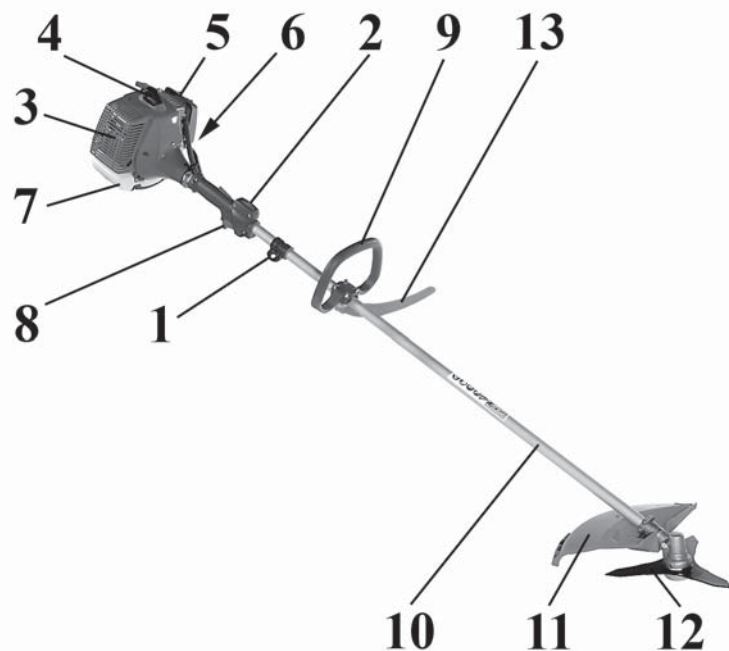

**I COMPONENTI DEL DECESPUGLIATORE**

- |                                |   |
|--------------------------------|---|
| 1 - Attacco cinghiaggio        | 8 - Leva acceleratore                   |
| 2 - Interruttore di massa      | 9 - Impugnatura                         |
| 3 - Protezione marmitta        | 10 - Tubo di trasmissione               |
| 4 - Candela                    | 11 - Protezione avvolgente di sicurezza |
| 5 - Filtro aria                | 12 - Disco/Testina a fili di nylon      |
| 6 - Tappo serbatoio carburante | 13 - Barriera di sicurezza              |
| 7 - Serbatoio carburante       |   |

**GB BRUSH CUTTER COMPONENTS**

- |                        |                            |
|------------------------|----------------------------|
| 1 - Harness attachment | 8 - Throttle lever         |
| 2 - On/off switch      | 9 - Handle                 |
| 3 - Muffler guard      | 10 - Shaft arm             |
| 4 - Spark plug         | 11 - Curved guard          |
| 5 - Air filter         | 12 - Blade/Nylon line head |
| 6 - Fuel tank cap      | 13 - Safety boom           |
| 7 - Fuel tank          |                            |

**F COMPOSANT DE LA DEBROUSSAILLEUSE**

- |                                       |                                  |
|---------------------------------------|----------------------------------|
| 1 - Système à courroie                | 7 - Réservoir de carburant       |
| 2 - Interrupteur d'arrêt du moteur    | 8 - Levier de l'accélérateur     |
| 3 - Protection du pot d'échappement   | 9 - Poignée                      |
| 4 - Bougie                            | 10 - Tuyau de transmission       |
| 5 - Filtre à air                      | 11 - Protection de sécurité      |
| 6 - Bouchon du réservoir de carburant | 12 - Disque/Tête a fils de nylon |
|                                       | 13 - Barrière de sécurité        |

**D BAUTEILE DER MOTORSSENSE**

- |   |                                      |
|---|--------------------------------------|
| 1 - Einhängvorrichtung für Schultergurt | 9 - Handgriff                        |
| 2 - Ein- / Aus - Schalter               | 10 - Schaft                          |
| 3 - Hitzeschutzgitter                   | 11 - Schneidschutzvorrichtung        |
| 4 - Zündkerze                           | 12 - Schneid blatt/2-faden Nylonkopf |
| 5 - Luftfilter                          | 13 - Schutzstange                    |
| 6 - Kraftstofftankdeckel                |                                      |
| 7 - Kraftstofftank                      |                                      |
| 8 - Gashebel                            |                                      |



**E COMPONENTES DE LA DESBROZADORA**

- |                                     |                                       |
|-------------------------------------|---------------------------------------|
| 1 - Conexión del correaje           | 7 - Depósito combustible              |
| 2 - Interruptor de parada del motor | 8 - Palanca del acelerador            |
| 3 - Protección del silenciador      | 9 - Empuñadura                        |
| 4 - Bujía                           | 10 - Tubo de transmisión              |
| 5 - Filtro de aire                  | 11 - Protección                       |
| 6 - Tapón depósito combustible      | 12 - Disco/Cabezal con hilos de nylon |
|                                     | 13 - Barra de seguridad               |

**NL BOSMAAIER COMPONENTEN**

- |                            |                               |
|----------------------------|-------------------------------|
| 1 - Draagriem ophangbeugel | 8 - Gashendel                 |
| 2 - Aaan/uitschakelaar     | 9 - Handgreep                 |
| 3 - Uitlaatklep            | 10 - Steel                    |
| 4 - Bougie                 | 11 - Veiligheidsbeschermerkop |
| 5 - Luchtfilter            | 12 - Maaiblad/Nylon draadkop  |
| 6 - Brandstoftankdop       | 13 - Veiligheidsbarrière      |
| 7 - Brandstoftank          |                               |

**I** SPIEGAZIONE SIMBOLI E AVVERTENZE DI SICUREZZA  
**GB** EXPLANATION OF SYMBOLS AND SAFETY WARNINGS  
**F** EXPLICATION DES SYMBOLES ET REGLES DE SECURITE

-  - Portare calzature di protezione e guanti usando dischi metallici o di plastica.
- Wear strong boots and gloves when cutting with metal or plastic blades.
-  - Porter chaussures de protection et gants quand on utilise disques métalliques ou de plastique.
- Sicherheitsschuhe und -handschuhe mit Metall- oder Plastikscheiben tragen.
- Utilizar calzado de seguridad y guantes cuando se utilizan discos metálicos o de plástico.
- Draag beschermende schoenen en handschoenen wanneer u metalen of kunststof schijven gebruikt.

-  - Prestare attenzione al lancio di oggetti.
- Be aware that objects can be thrown.
- Prêter d'attention au lancement d'objets.
- Vorsicht, auf aufspritzende Steine usw. achten.
- ¡Atención! Posible expulsión de objetos.
- Let op wegspringende voorwerpen.

-  - Leggere il libretto uso e manutenzione prima di utilizzare questa macchina.
- Read operator's instruction book before operating this machine.
- Lire le manuel avant d'utiliser cette machine.
- Betriebsanleitung vor der Inbetriebnahme lesen.
- Antes de utilizar esta maquina, leer el manual de instrucciones.
- Lees de gebruikshandleiding alvorens u met de machine gaat werken.

**D** ERLAUTERUNG DER SYMBOLE-UND SICHERHEITSHINWEISE  
**E** EXPLICACION SIMBOLOS Y ADVERTENCIAS DE SEGURIDAD  
**NL** UITLEG VAN DE VEILIGHEIDSSYMBOLEN

-  - Indossare casco, occhiali e cuffie di protezione.
- Wear head, eye and ear protection.
- Vêtir casque, visière et protège-oreilles.
- Immer Helm, Schutzbrille und Geräuschschutz tragen.
- Llevar casco, gafas y auriculares de protección.
- Draag ogg, -oor-en hoofdbescherming.

-  - Tenere persone lontane 15 m.
- Keep bystanders away 15 m.
- Personne doit approcher à moins de 15 m.
- Keine andere Person soll sich im Umkreis von 15 m aufhalten.
- La gente a más de 15 m.
- Zorg ervoor dat er zich geen mensen binnen een straal van 15 m in uw werkgebied bevinden.

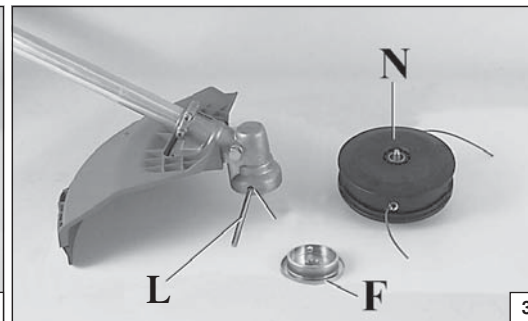
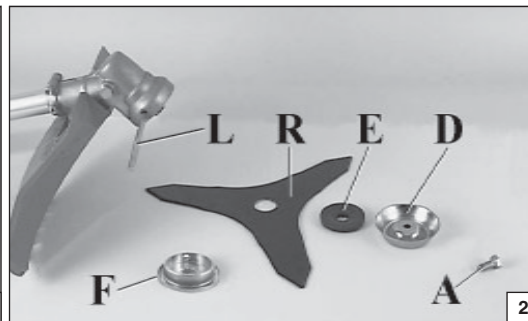
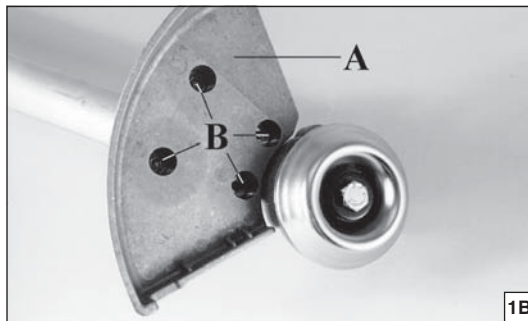
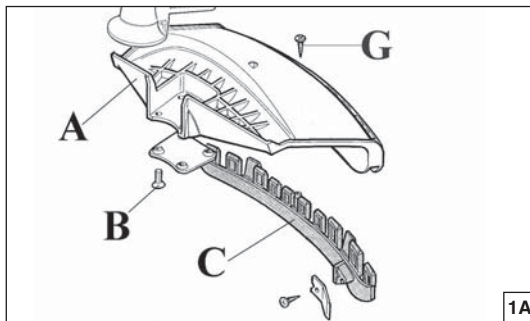

Italiano

English

Français

### ASSEMBLAGGIO

#### MONTAGGIO PROTEZIONE SICUREZZA (Fig. 1A-B)

Fissare la protezione (A) al tubo di trasmissione tramite le viti (B), in una posizione che permetta di lavorare in sicurezza.

**NOTA: utilizzare la protezione (C, Fig. 1A) sola-mente con la testina a fili di nylon. La protezione (C) deve essere fissata con la vite (G) alla protezione (A).**

Per i dischi da legno (22-60-80 denti) utilizzare **sempre** l'apposita protezione di metallo (Fig. 1B).

#### MONTAGGIO DISCO (Fig. 2)

Svitare in senso orario il bullone (A); togliere la coppa (D) e la flangia inferiore (E). Montare il disco (R) sulla flangia superiore (F) assicurandosi del giusto senso di rotazione. Montare la flangia inferiore (E), la coppa (D) ed avvitare il bullone (A) in senso antiorario.

Inserire il perno in dotazione (L), nell'apposito foro per bloccare il disco e permettere il serraggio del bullone (A, Fig. 2) a **2.5 kgm (25 Nm)**.

**⚠ ATTENZIONE!** - In caso di trasporto o rimessaggio del decespugliatore, montare la protezione del disco (M) cod. 4196086 come indicato nelle Fig. 4-5.

#### MONTAGGIO TESTINA A FILI DI NYLON (Fig. 3)

Inserire la flangia superiore (F). Inserire il perno fermo testina nell'apposito foro (L) ed avvitare in senso antiorario la testina (N) con la sola forza delle mani.

### ASSEMBLY

#### FITTING THE SAFETY GUARD (Fig. 1A-B)

Fit the blade guard (A) to the shaft arm with screws in a position allowing the operator to work safely (B).

**NOTE: use the guard (C, Fig. 1A) only with nylon head. Secure the guard (C) to the protection (A) by means of the screw (G).**

When using discs for wood (22-60-80 teeth), **always** set up metal guard (see Fig. 1B).

#### FITTING THE DISK (Fig. 2)

Loosen the bolt (A) clockwise; remove cup (D) and lower flange (E).

Fix the blade (R) onto the upper flange (F) making sure that the rotation direction is correct.

Fix the lower flange (E), the cup (D) and tighten bolt (A) anti-clockwise.

Put the pin provided (L) in the appropriate hole to block the blade and allow the bolt (A, Fig. 2) to be tightened to **2.5 kgm (25 Nm)**.

**⚠ WARNING!** - Fit the disk protection (M) p.n. 4196086 as shown (Fig. 4-5) before transporting or storing the brushcutter.

#### FITTING THE NYLON LINE HEAD (Fig. 3)

Put the upper (F) flange in place. Put the head fixing pin in the appropriate hole (L) and tighten the head (N) anti-clockwise by hand.

### ASSEMBLAGE

#### MONTAGE PROTECTION-SECURITE (Fig. 1A-B)

Fixer la protection (A) au tuyau de transmission à l'aide des vis (B) en position telle à vous permettre de travailler en toute sécurité.

**NOTE: utiliser la protection (C, Fig. 1A) seulement avec la tête fil nylon. Le protecteur (C) doit être fixé sur le carter de protection (A) au moyen de la vis (G).**

Pour les disques à bois (22-60-80 dents) utiliser **toujours** la protection spéciale en métal (Fig. 1B).

#### MONTAGE DU DISQUE (Fig. 2)

Dévissez le boulon dans le sens des aiguilles d'une montre (A); otez le carter (D) et la bride inférieure (E). Montez le disque (R) sur la bride supérieure (F), en vérifiant le bon sens de rotation. Montez la bride inférieure (E), le carter (D) et vissez le boulon (A) dans le sens contraire des aiguilles d'une montre.

Enfilez le goujon en dotation (L) dans le trou approprié pour pouvoir bloquer le disque et serrer le boulon (A, Fig. 2) à **2.5 kgm (25 Nm)**.

**⚠ ATTENTION!** - En cas de transport ou de remisage de la débroussailleuse, monter le carter de protection du disque (M) p.n. 4196086 comme le montre les Fig. 4-5.

#### MONTAGE DE LA TETE AUX FILS DE NYLON (Fig. 3)

Enfilez la bride supérieure (F). Enfilez le goujon qui va bloquer la tête dans son orifice (L) et vissez à la main, dans le sens contraire des aiguilles d'une montre, la tête (N).

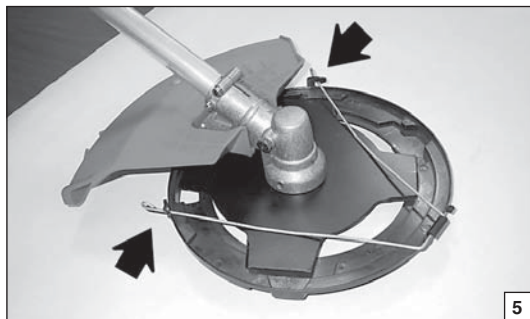
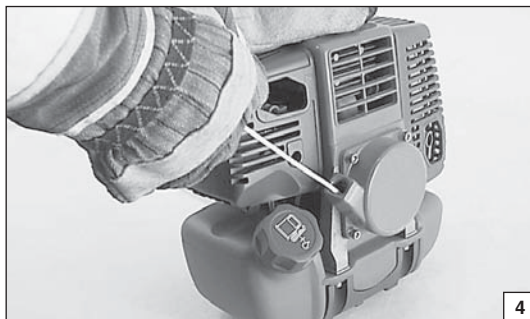

4

5

Deutsch

Español

Nederlands

### MONTAGE DER MOTORSENSE

#### MONTAGE DER SCHNEIDSCHUTZVORRICHTUNG (Abb. 1A-B)

Die kunststoff- oder Stahlschutzvorrichtung (A) mittels Schrauben (B) am Schaft befestigen.

**ANMERKUNG: Schutzinsatz (C, Abb. 1A) nur mit Nylonfedenkopf verwenden. Die Schutzverkleidung (C) muss mit der Schraube (G) an der Schutzverkleidung (A) befestigt werden.**

Holzschneidblätter (22-60-80 Zähne) dürfen **ausschließlich** mit dem entsprechenden Metallschutz (Abb. 1B) eingesetzt werden.

#### MONTAGE DES SCHNEIDBLATTS (Abb. 2)

Die Schraube (A) im Uhrzeigersinn lösen Unterlegscheibe (B), Gleitteller (D) und unteren Flansch (E) abnehmen. Das Schneidblatt (R) am oberen Flansch (F) montieren dabei auf richtige Drehrichtung sowie korrekten Sitz auf der Nabe achten. Unteren Flansch (E) und Gleitteller (D) montieren, Schraube (A) entgegen Uhrzeigersinn eindrehen.

Um die Schraube (A) (**2.5 kgm/25 Nm**) festzuziehen (Abb. 2), den bei liegenden Stift (L) in die vorgesehene Bohrung einsetzen.

**⚠ ACHTUNG!** - Für den Transport und die Lagerung des Motorsensen muss die Schneideblatt-Schutzverkleidung (M) p.n. 4196086 wie auf den Abb. 4-5 dargestellt montiert werden.

#### MONTAGE DES NYLONFADENKOPFS (Abb. 3)

Den oberen Flansch (F) im vorgesehenen Nabensitz einsetzen. Den Arretierstift in die vorgesehene Bohrung (L) einsetzen und den Nylonfadenkopf (N) nur von Hand entgegen Uhrzeigersinn festschrauben.

### MONTAJE

#### MONTAJE DE LA PROTECCION DE SEGURIDAD (Fig. 1A-B)

Fije la protección (A) al tubo de transmisión, por medio de los tornillos (B) en una posición tal que permita trabajar con seguridad.

**NOTA: utilice el protector (C, Fig. 1 A) solamente con la cabeza con hilo de nylon. La protección (C) debe fijarse con el tornillo (G) a la protección (A).**

Cuando se emplean discos para madera (22-60-80 dientes), **siempre** se debe utilizar la protección metálica especial (Fig. 1B).

#### MONTAJE DEL DISCO (Fig. 2)

Destornille en sentido horario el perno (A); quite la copeta (D) y la brida inferior (E). Monte el disco (R) sobre la brida superior (F) y controle que el sentido de rotación sea correcto. Monte la brida inferior (E), la copeta (D) y apriete el perno (A) en sentido antihorario.

Introduzca el perno en dotación (L), en el orificio predispuesto para bloquear el disco y ajuste el tornillo (A, Fig. 2) a **2.5 kgm (25 Nm)**.

**⚠ ATENCIÓN!** - Para transportar o guardar la desbrozadora, monte la protección del disco (M) p.n. 4196086 como ilustran las Fig. 4-5.

#### MONTAJE DEL CABEZAL DE HILOS DE NYLON (Fig. 3)

Introduzca la arandela superior (F). Ponga el perno que bloquea el cabezal en el orificio correspondiente (L) y atornille el cabezal (N) en sentido antihorario ajustándolo con la sola fuerza de las manos.

### MONTAGE

#### MONTAGE VAN DE VEILIGHEIDSKAP (Fig. 1A-B)

Monteer de kunststof of stalen beschermkap (A) met de bouten op zodanige wijze aan de steel dat deze een goede bescherming biedt (B).

**OPMERKING: Gebruik de extra beschermrand (C, Fig. 1 A) alleen in combinatie met de nylon draadkop. De beschermkap (C) moet met de schroef (G) op de beschermkap (A) bevestigd worden.**

Voor hout-zaagschijven (22-60-80 tanden) moet **altijd** de speciale metalen bescherming worden gebruikt (Fig. 1B).

#### MONTAGE VAN HET MAAIBLAD (Fig. 2)

Draai de bout (linkse draad) (A) met de klok mee los en verwijder deksel (D) en onderring (E). Monteer het maaimes (R) op de borgring (F) waarbij u er op let, dat de draairichting goed is en dat deze goed gepositioneerd is t.o.v. de houder. Monteer de onderring (E), deksel (D) en schroefbout (A) tegen de wijzers van de klok in vast.

Steek de meegeleverde blokkeerpen (L) in het daarvoor bestemde gat om het maaiblad te blokkeren. Nnu kan men bout (A, Fig. 2) op moment vastdraaien (**2.5 kgm - 25 Nm**).

**⚠ LET OP!** - Monteer bij transport of opslag de beschermkap (M) p.n. 4196086 van de maaischijf op de bosmaaier zoals op de Fig. 4-5 is weergegeven.

#### MONTAGE VAN DE NYLON DRAADKOP (Fig. 3)

Monteer de bovenring (F) op hun plaats op de transmissie. Plaats de blokkeerpen in het gat (L) en schroef de draadkop (N) handvast tegen de wijzers van de klok in.

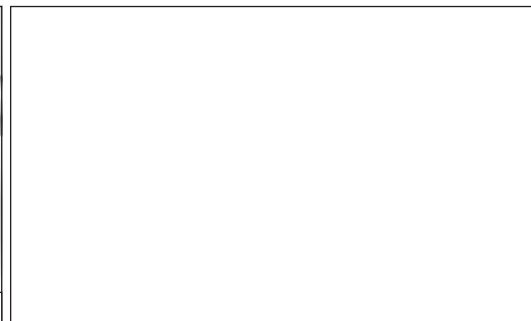
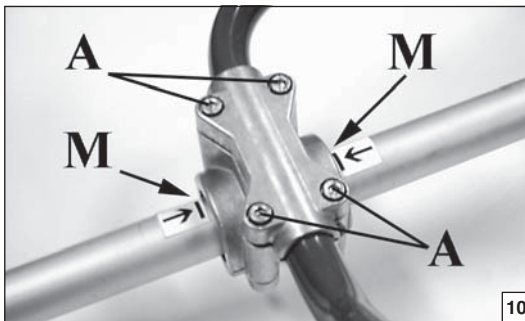
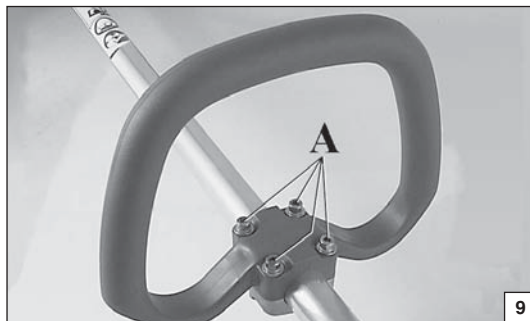
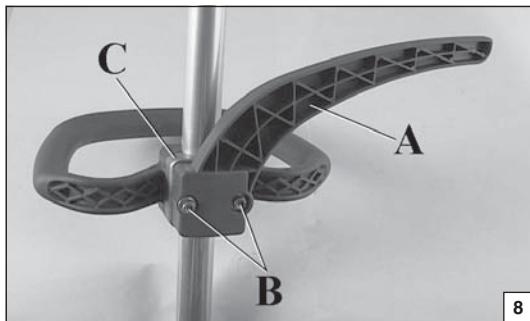

Italiano

English

Français

**ASSEMBLAGGIO - NORME DI LAVORO**

**MONTAGGIO BARRIERA DI SICUREZZA (Fig. 8)**

Quando si utilizza il disco anziché la testina a fili di nylon è necessario montare la “barriera di sicurezza”. Fissare la barriera (A) sotto l’attacco impugnatura (C) tramite le viti (B), avendo l’accortezza di verificare che la “barriera di sicurezza” stessa risulti sul lato sinistro del decespugliatore.

**MONTAGGIO IMPUGNATURA (Fig. 9-10)**

Montare l’impugnatura sul tubo di trasmissione e fissarla tramite viti (A), rondelle e dadi. La posizione dell’impugnatura è registrabile in funzione all’esigenza dell’operatore.

**⚠ ATTENZIONE!** – L’impugnatura deve essere fissata all’interno delle due tacche (M, Fig.10) indicate sul tubo di trasmissione.

**⚠ ATTENZIONE:** Assicurarsi che tutti i componenti del decespugliatore siano ben collegati e le viti serrate.

**NORME DI LAVORO**

**⚠ ATTENZIONE!** - Seguire sempre le norme di sicurezza. Il decespugliatore deve essere utilizzato solamente per tagliare erba o piccoli arbusti. È proibito tagliare altri tipi di materiale. Non utilizzare il decespugliatore come leva per sollevare, spostare o spezzare oggetti, né bloccarlo su sostegni fissi. È proibito applicare alla presa di forza del decespugliatore utensili o applicazioni che non siano quelli indicati dal costruttore.

**ASSEMBLY - WORK PRECAUTIONS**

**ASSEMBLING THE SAFETY BOOM (Fig. 8)**

When using the disc instead of nylon line head, it is necessary to set up the “safety boom”. Fix the boom (A) under the attachment of handle (C) by means of the screws (B). Taking care to verify the “safety boom” being on the left side of the brushcutter.

**FITTING THE HANDLE (Figs. 9-10)**

Fit the handle onto the shaft arm and secure it using screws (A), washers, and nuts. The handle position is calculated depending on the requirements of the operator.

**⚠ WARNING!** - The handle must be fixed between the two notches (M, Fig.10) indicated on the drive shaft tube.

**⚠ WARNING:** Make sure that all components are connected properly and all screws tightened.

**WORK PRECAUTIONS**

**⚠ WARNING!** - Always follow the safety precautions. The brush cutter must only be used to trim grass material. Do not use the brush cutter as a lever to lift, move or break objects, nor lock it on fixed supports. It is forbidden to apply tools or applications that are not the ones indicated by the manufacturer onto the brush cutter’s power take-off.

**ASSEMBLAGE - NORMES DE TRAVAIL**

**MONTAGE DE LA BARRIERE DE SÉCURITÉ (Fig. 8)**

En utilisant le disc à la place de la tête nylon, il est nécessaire de monter la “barrière de sécurité”. Fixer la barrière (A) sous le support de la poignée (C) au moyen des vis (B), en prenant bien soin de vérifier que la “barrière de sécurité” même soit du côté gauche de la débroussailleuse.

**MONTAGE DE LA POIGNEE (Fig. 9-10)**

Montez la poignée sur le tuyau de transmission et fixez-la avec les vis (A), les rondelles et les écrous. La position de la poignée se règle selon les exigences de l’opérateur.

**⚠ ATTENTION!** – Fixer la poignée à l’intérieur des deux crans (M, Fig. 10) indiqués sur le tuyau de transmission.

**⚠ ATTENTION:** Veillez à ce que tous les composants soient bien reliés et les vis serrées.









**NORMES DE TRAVAIL**

**⚠ ATTENTION!** - Respectez toujours les normes de sécurité. Le débroussailleuse ne doit être utilisé que pour tailler des herbes ou de petits arbustes. Il est interdit de tailler autre chose. N’utilisez pas le comme levier pour lever, déplacer ou fendre des objets et ne le bloquez pas sur des supports fixes. Il est interdit d’appliquer à la prise de force du débroussailleuse des outils ou des applications autres que ceux qui sont indiqués par le constructeur.

--	--	--	--

Deutsch	Español		Nederlands
---------	---------	--	------------

<b>MONTAGE DER MOTORSSENSE - ARBEITSVORKEHRUNG</b>	<b>MONTAJE - NORMAS DE TRABAJO</b>		<b>MONTAGE - ARBEIDSVOORSCHRIFTEN</b>
--	------------------------------------	--	---------------------------------------

<p><b>MONTAGE SCHUTZSTANGE (Abb. 8)</b> Bei Einsatz mit Schneidblatt anstelle des Nylonfadenskopfes ist die "Schutzstange" zu montieren. Schutzstange (A) unter der Griffbefestigung (C) durch die Schrauben (B) befestigen. Versichern Sie Sich, daß die "schutzstange" auf der Linkseite des Motorsense ist.</p> <p><b>GRIFFMONTAGE (Abb. 9-10)</b> Den Griff auf den Schaft montieren und mittels Schrauben A, Unterlegscheiben und Muttern gleichmässig und kreuzweise festschrauben. Die Griffposition ist entsprechend den Ansprüchen des Bedieners verstellbar.</p> <p> <b>ACHTUNG!</b> – Der Griff muss zwischen den zwei Markierungen (M, Abb. 10) am Übertragungsrohr befestigt werden.</p> <p> <b>ACHTUNG:</b> Beachten, daß alle Bauteile sauber abgeschlossen und die Schrauben festgezogen sind.</p> <p><b>ARBEITSVORKEHRUNG</b></p> <p> <b>ACHTUNG!</b> - Befolgen Sie immer die Sicherheitsvorkehrungen. Der Motorsense darf nur für den Schnitt von gras oder kleinen Sträuchern eingesetzt werden. Es ist absolut verboten, andere Arten von Materialien zu schneiden. Benutzen Sie den Motorsense nicht als Hebel zum Anheben, Versetzen oder zum Zerkleinern von Gegenständen; befestigen Sie ihn auch nicht an starren Halterungen. Es ist verboten, am Antrieb des Motorsense Geräte oder Zusätze anzubringen, die nicht vom Hersteller für diesen Zweck ausdrücklich angegeben sind.</p>	<p><b>MONTAJE DE LA BARRA DE SEGURIDAD (Fig. 8)</b> Cuando se emplea el disco en vez del cabezal de hilos de nylon, se debe montar la "barra de seguridad". Para ello coloque la barra (A) por debajo de la fijación de la empuñadura (C) mediante los tornillos (B). Verificar che la "barra de seguridad" sea en el lado izquierdo de la desbrozadora.</p> <p><b>MONTAJE DE LA EMPUÑADURA (Fig. 9-10)</b> Monte la empuñadura en el eje de transmisión y fijela mediante los tornillos (A), las arandelas y las tuercas. La posición de la empuñadura es regulable en función de las exigencias del operador.</p> <p> <b>ATENCIÓN</b> – La empuñadura debe fijarse entre las dos marcas (M, Fig. 10) realizadas en el tubo de transmisión.</p> <p> <b>ATENCIÓN:</b> Asegúrese que todos los componentes se encuentren bien conectados y los tornillos apretados.</p> <p><b>NORMAS DE TRABAJO</b></p> <p> <b>ATENCIÓN!</b> - Respetar siempre las normas de seguridad. La desbrozadora debe ser utilizada solamente para cortar césped o pequeños arbustos. Está prohibida su utilización para cortar cualquier otro tipo de material. No utilizar la desbrozadora como palanca para levantar, desplazar o para romper objetos, ni bloquearlo sobre sostenes fijos. Está prohibida la aplicación a la toma de fuerza de la desbrozadora de utensilios o accesorios que no sean los indicatos por el fabricante.</p>	<p><b>MONTAGE VEILIGHEIDSBARRIERE (Fig. 8)</b> Wanneer er een schijf wordt gebruikt in plaats van de kop met nylondraden moet de "veiligheidsbarrière" worden gemonteerd. Bevestig de barrière (A) onder de aansluiting van de handgreep (C) met behulp van de schroeven (B), waarbij u erop moet letten of de "veiligheidsbarrière" wel aan de linkerzijde van de bosmaaier zit.</p> <p><b>MONTAGE VAN DE HANDGREEP (Fig. 9-10)</b> Plaats de handgreep op de steel en vergrendel deze door schroeven (A), ringen en moeren gelijkmatig en kruislings vast te draaien. De handgreep positie is berekend op normaal gebruiksgemak van de gebruiker.</p> <p> <b>LET OP!</b> – De handgreep moet binnen de twee streepjes op de steel (M, Fig. 10) worden bevestigd.</p> <p> <b>LET OP:</b> Controleer of alle componenten goed gemonteerd zijn en dat alle schroeven goed vastgedraaid zijn.</p> <p><b>ARBEIDSVOORSCHRIFTEN</b></p> <p> <b>LET OP!</b> - Altijd de veiligheidsvoorschriften volgen. De bosmaaier moet slechts gebruikt worden voor het knippen van gras en kleine heesters. Het is verboden ieder ander materiaal te knippen. De bosmaaier niet gebruiken om voorwerpen op te lichten, te verplaatsen, te versplinteren. Niet blokkeren op een vaste steun. Het is verboden om aan het hoofdcontact van de bosmaaier andere hulpstukken te verbinden als die door de fabrikant aangegeven worden.</p>
---	---	---

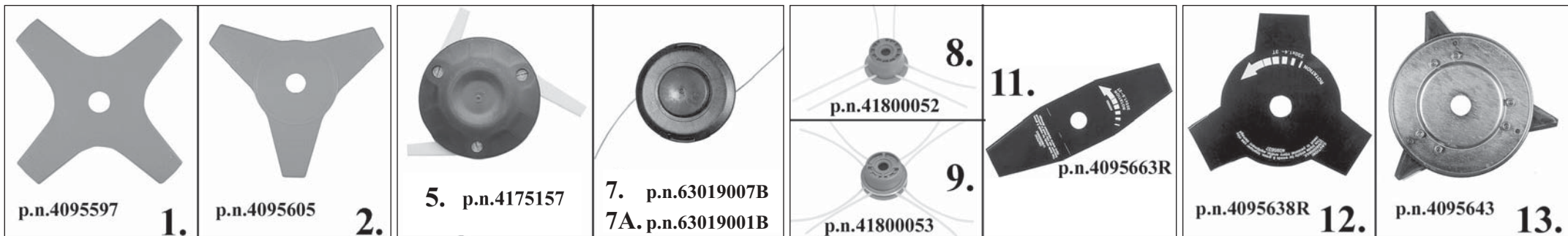

Italiano English Français

DISPOSITIVI DI TAGLIO CONSIGLIATI	RECOMMENDED CUTTING DEVICES	DISPOSITIFS DE COUPE PRÉCONISÉS
-----------------------------------	-----------------------------	---------------------------------

<p>1. Lama di nylon 4 denti – Ø 10”/255 mm</p> <p>2. Lama di nylon 3 denti – Ø 10”/255 mm</p> <p>5. Disco “Pro Trim Professional” 3 lame – Ø 12”/315 mm</p> <p>7. Testina “Batti e vai” Ø 130 mm – 2 fili nylon Ø 3 mm</p> <p>7A. Testina “Batti e vai” Ø 130 mm – 2 fili nylon Ø 2.4 mm</p> <p>8. Testina “Multiline” Ø 2.75”/73 mm – 6 fili quadrati lato 3 mm</p> <p>9. Testina “Multiline” Ø 2.75”/73 mm – 8 fili quadrati lato 3.3 mm</p> <p>11. Lama per erba Ø 12”/305 mm, spessore 1.6 mm</p> <p>12. Disco 3 denti Ø 10”/255 mm, spessore 1.4 mm</p> <p>13. Disco 3 lame fisse Ø 10”/255 mm, spessore 1.4 mm</p> <p>15. Disco 3 denti Ø 12”/305 mm, spessore 2.4 mm</p> <p>17. Disco 4 denti Ø 10”/255 mm, spessore 1.4 mm</p> <p>19. Disco 8 denti Ø 10”/255 mm, spessore 1.4 mm</p> <p>20. Disco 22 denti Ø 8”/200 mm, spessore 1.6 mm</p> <p>22. Disco 60 denti Ø 10”/255 mm, spessore 1.4 mm</p> <p>24. Disco 80 denti Ø 10”/255 mm, spessore 1.4 mm</p> <p><b>⚠ ATTENZIONE - L'utilizzo di dispositivi di taglio non approvati dal costruttore può condurre a situazioni di pericolo.</b></p>	<p>1. 4-tooth nylon blade – Ø 10”/255 mm</p> <p>2. 3-tooth nylon blade – Ø 10”/255 mm</p> <p>5. “Pro Trim Professional” disc 3-blade – Ø 12”/315 mm</p> <p>7. “Tap and go” head Ø 130 mm – 2 nylon lines Ø 3 mm</p> <p>7A. “Tap and go” head Ø 130 mm – 2 nylon lines Ø 2.4 mm</p> <p>8. “Multiline” head Ø 2.75”/73 mm – 6 square lines 3 mm sides</p> <p>9. “Multiline” head Ø 2.75”/73 mm – 8 square lines 3.3 mm sides</p> <p>11. Grass blade Ø 12”/305 mm, 1.6 mm thickness</p> <p>12. 3-tooth disk Ø 10”/255 mm, 1.4 mm thickness</p> <p>13. 3-fixed teeth blade Ø 10”/255 mm, 1.4 mm thickness</p> <p>15. 3-tooth disk Ø 12”/305 mm, 2.4 mm thickness</p> <p>17. 4-tooth disk Ø 10”/255 mm, 1.4 mm thickness</p> <p>19. 8-tooth disk Ø 10”/255 mm, 1.4 mm thickness</p> <p>20. 22-tooth disk Ø 8”/200 mm, 1.6 mm thickness</p> <p>22. 60-tooth disk Ø 10”/255 mm, 1.4 mm thickness</p> <p>24. 80-tooth disk Ø 10”/255 mm, 1.4 mm thickness</p> <p><b>⚠ WARNING – The use of cutting devices not authorised by the manufacturer can generate safety risks.</b></p>	<p>1. Lame nylon 4 dents – Ø 10”/255 mm</p> <p>2. Lame nylon 3 dents – Ø 10”/255 mm</p> <p>5. Disque “Pro Trim Professional” 3 lames – Ø 12”/315 mm</p> <p>7. Tête “Tap and go” Ø 130 mm – 2 fils nylon Ø 3 mm</p> <p>7A. Tête “Tap and go” Ø 130 mm – 2 fils nylon Ø 2.4 mm</p> <p>8. Tête “Multiline” Ø 2.75”/73 mm – 6 fils carrés côté 3 mm</p> <p>9. Tête “Multiline” Ø 2.75”/73 mm – 8 fils carrés côté 3.3 mm</p> <p>11. Lames pour l'herbe Ø 12”/305 mm, épaisseur 1.6 mm</p> <p>12. Disque 3 dents Ø 10”/255 mm, épaisseur 1.4 mm</p> <p>13. Disque 3 lame fixes Ø 10”/255 mm, épaisseur 1.4 mm</p> <p>15. Disque 3 dents Ø 12”/305 mm, épaisseur 2.4 mm</p> <p>17. Disque 4 dents Ø 10”/255 mm, épaisseur 1.4 mm</p> <p>19. Disque 8 dents Ø 10”/255 mm, épaisseur 1.4 mm</p> <p>20. Disque 22 dents Ø 8”/200 mm, épaisseur 1.6 mm</p> <p>22. Disque 60 dents Ø 10”/255 mm, épaisseur 1.4 mm</p> <p>24. Disque 80 dents Ø 10”/255 mm, épaisseur 1.4 mm</p> <p><b>⚠ ATTENTION - L'utilisation d'accessoires de coupe non approuvés par le constructeur peut entraîner des situations à risque.</b></p>
--	--	---





15. p.n.4095674R



17. p.n.4095563R



19. p.n.4095065R



20. p.n.4095666R



22. p.n.4095635R

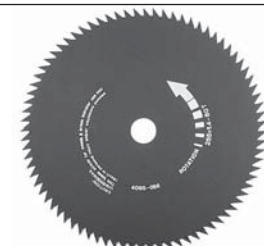

24. p.n.4095066R

Deutsch

Español

Nederlands

EMPFOHLENE SCHNEIDVORRICHTUNGEN

DISPOSITIVOS DE CORTE ACONSEJADOS

AANBEVOLEN SNIJWERKTUIGEN

1. Nylonschneideblatt mit 4 Zähnen – Ø 10"/255 mm
2. Nylonschneideblatt mit 3 Zähnen – Ø 10"/255 mm
5. Schneideblatt "Pro Trim Professional" mit 3 Klingen – Ø 12"/315 mm
7. Schneidkopf "Tap and go" Ø 130 mm – 2 Nylonfäden Ø 3 mm
- 7A. Schneidkopf "Tap and go" Ø 130 mm – 2 Nylonfäden Ø 2.4 mm
8. Schneidkopf "Multiline" Ø 2.75"/73 mm – 6 quadratische Nylonfäden, Seitenlänge 3 mm
9. Schneidkopf "Multiline" Ø 2.75"/73 mm – 8 quadratische Nylonfäden, Seitenlänge 3.3 mm
11. Klingen für Gras Ø 12"/305 mm, Dicke 1.6 mm
12. Schneideblatt mit 3 Zähnen Ø 10"/255 mm, Dicke 1.4 mm
13. Schneideblatt mit 3 festen Klingen Ø 10"/255 mm, Dicke 1.4 mm
15. Schneideblatt mit 3 Zähnen Ø 12"/305 mm, Dicke 2.4 mm
17. Schneideblatt mit 4 Zähnen Ø 10"/255 mm, Dicke 1.4 mm
19. Schneideblatt mit 8 Zähnen Ø 10"/255 mm, Dicke 1.4 mm
20. Schneideblatt mit 22 Zähnen Ø 8"/200 mm, Dicke 1.6 mm
22. Schneideblatt mit 60 Zähnen Ø 10"/255 mm, Dicke 1.4 mm
24. Schneideblatt mit 80 Zähnen Ø 10"/255 mm, Dicke 1.4 mm



**⚠ ACHTUNG - Die Verwendung von Schneidvorrichtungen, die nicht vom Hersteller zugelassen sind, kann Gefahrensituationen zur Folge haben.**

1. Hoja de nailon 4 dientes – Ø 10"/255 mm
2. Hoja de nailon 3 dientes – Ø 10"/2550 mm
5. Disco "Pro Trim Professional" 3 hojas – Ø 12"/315 mm
7. Cabezal "Tap and go" Ø 130 mm – 2 hilos de nailon Ø 3 mm
- 7A. Cabezal "Tap and go" Ø 130 mm – 2 hilos de nailon Ø 2.4 mm
8. Cabezal "Multiline" Ø 2,75"/73 mm – 6 hilos cuadrados 3 mm de lado
9. Cabezal "Multiline" Ø 2.75"/73 mm – 8 hilos cuadrados 3.3 mm de lado
11. Hoja para Hierba Ø 12"/305 mm, grosor 1.6 mm
12. Disco 3 dientes Ø 10"/255 mm, grosor 1.4 mm
13. Disco 3 hojas fijas Ø 10"/255 mm, grosor 1.4 mm
15. Disco 3 dientes Ø 12"/305 mm, grosor 2.4 mm
17. Disco 4 dientes Ø 10"/255 mm, grosor 1.4 mm
19. Disco 8 dientes Ø 10"/255 mm, grosor 1.4 mm
20. Disco 22 dientes Ø 8"/200 mm, grosor 1.6 mm
22. Disco 60 dientes Ø 10"/255 mm, grosor 1.4 mm
24. Disco 80 dientes Ø 10"/255 mm, grosor 1.4 mm

**⚠ ATENCIÓN - El uso de dispositivos de corte no aprobados por el fabricante puede provocar situaciones de peligro.**

1. Nylon maaiblad 4 tanden – Ø 10"/255 mm
2. Nylon maaiblad 3 tanden – Ø 10"/255 mm
5. Schijf "Pro Trim Professional" 3 maaibladen – Ø 12"/315 mm
7. Kop "Tap and go" Ø 130 mm – 2 nylon draden Ø 3 mm
- 7A. Kop "Tap and go" Ø 130 mm – 2 nylon draden Ø 2.4 mm
8. Kop "Multiline" Ø 2.75"/73 mm – 6 vierkante draden zijkant 3 mm
9. Kop "Multiline" Ø 2.75"/73 mm – 8 vierkante draden zijkant 3.3 mm
11. Gras maaiblad Ø 12"/305 mm, dikte 1.6 mm
12. Schijf 3 tanden Ø 10"/255 mm, dikte 1.4 mm
13. Schijf 3 vast maaiblad Ø 10"/255 mm, dikte 1.4 mm
15. Schijf 3 tanden Ø 12"/305 mm, dikte 2.4 mm
17. Schijf 4 tanden Ø 10"/255 mm, dikte 1.4 mm
19. Schijf 8 tanden Ø 10"/255 mm, dikte 1.4 mm
20. Schijf 22 tanden Ø 8"/200 mm, dikte 1.6 mm
22. Schijf 60 tanden Ø 10"/255 mm, dikte 1.4 mm
24. Schijf 80 tanden Ø 10"/255 mm, dikte 1.4 mm

**⚠ LET OP - Het gebruik van snijwerktuigen die niet goedgekeurd zijn door de fabrikant kan gevaarlijke situaties tot gevolg hebben.**

BENZINA - ESSENCE GASOLINE - BENZIN GASOLINA BENZINE 	OLIO - HUILE - OIL ÖL - ACEITE - OLIE 				16
	2%-50 : 1		4%-25 : 1		
I	I	(cm <sup>3</sup> )	I	(cm <sup>3</sup> )	
1	0,02	(20)	0,04	(40)	
5	0,10	(100)	0,20	(200)	
10	0,20	(200)	0,40	(400)	
15	0,30	(300)	0,60	(600)	
20	0,40	(400)	0,80	(800)	
25	0,50	(500)	1,00	(1000)	



Italiano	English	Français
----------	---------	----------

### AVVIAMENTO

### STARTING

### MISE EN ROUTE

**MISCELA CARBURANTE (Fig. 16-17)**  
 Usare carburante (miscela olio/benzina) al 4% (25:1).  
 Con olio **PROSINT EFCO** usare miscela al 2% (50:1).

**⚠ ATTENZIONE:** I motori 2 tempi sono dotati di potenza specifica elevata, consigliamo quindi l'uso di **benzine senza piombo di marca conosciuta, con un numero di ottani non inferiore ai 90. LEGGI LOCALI REGOLANO IL TIPO DI BENZINA DA UTILIZZARE (CON O SENZA PIOMBO). é OBBLIGATORIO RISPETTARLE!**

- Tenere la benzina, l'olio e la miscela in contenitori omologati (Fig.18).
- Nella preparazione della miscela usare solo **olio specifico per motori 2 tempi** (Fig.19).
- Agitare la tanica della miscela prima di procedere al rifornimento (Fig. 20).
- Eseguire il rifornimento carburante sempre a motore spento e lontano da fiamme (Fig. 21).
- Prima di svitare il tappo del serbatoio posizionare il decespugliatore su di una superficie piana e solida in modo che non possa rovesciarsi. Aprire con cautela il tappo per scaricare lentamente l'eccesso di pressione e per evitare che il carburante schizzi fuori.
- Preparare solo la miscela necessaria all'uso; non lasciarla nel serbatoio o tanica per molto tempo. Si consiglia l'utilizzo di additivo **ADDITIX 2000** della Emak cod. **001000972** (Fig. 22), per conservare la miscela per un periodo di un anno.

**⚠ ATTENZIONE** – Inalare i gas di scarico è nocivo per la salute.

**FUEL MIXTURE (Fig. 16-17)**  
 Use a 4% (25:1) oil/gasoline mixture.  
 With **PROSINT EFCO** oil use a 2% (50:1) mixture.

**⚠ WARNING:** – The 2-stroke engines have high power ratings, we therefore recommend the use of **lead-free petrol of known brand, with an octane rating no lower than 90. THE TYPE OF GASOLINE TO BE USED (LEADED OR UNLEADED) IS REGULATED BY LOCAL LAWS. IT MUST BE FOLLOWED!**

- Store petrol, oil and the mixture in approved containers (Fig.18).
- To prepare the mixture, use only **specific oil for 2-stroke engines** (Fig.19).
- Stir the mixture well before refuelling (Fig.20).
- Always refuel with the engine switched off and away from naked flames (Fig.21).
- Before unscrewing the fuel tank cap, position the brush cutter on a solid, flat surface so that it cannot fall over. Open the cap carefully to allow any excess pressure to escape slowly without the fuel spraying out.
- Prepare only the quantity of mixture required for immediate use; do not leave fuel in the tank or a container for a long time. We recommend the use of the additive Emak **ADDITIX 2000** code **001000972** (Fig. 22) if the mixture is to be stored for up to a year.

**⚠ WARNING** – Inhalation of exhaust gases can be harmful to your health.

**MELANGE CARBURANT (Fig. 16-17)**  
 Utilisez du carburant (mélange huile/essence) à 4% (25:1).  
 Avec l'huile **PROSINT EFCO** utilisez mélange à 2% (50:1).

**⚠ ATTENTION:** - Les moteurs deux-temps ont une puissance spécifique élevée. Nous préconisons, dès lors, d'utiliser de l'**essence sans plomb de marque connue, avec un taux d'octane non inférieur à 90. LES LOIS LOCALES RÉGLEMENTENT LE TYPE D'ESSENCE À UTILISER (AVEC OU SANS PLOMB). LES RESPECTER IMPÉRATIVEMENT!**

- L'essence, l'huile et le mélange devront être conservées dans des récipients homologués (Fig.18).
- N'utiliser pour le mélange que de l'**huile spécifiquement appropriée pour les moteurs deux-temps** (Fig.19).
- Agiter le bidon contenant le mélange avant de le verser dans le réservoir (Fig.20).
- N'effectuer le réapprovisionnement en carburant qu'avec le moteur éteint et à distance sûre de tout foyer ou flamme (Fig.21).
- Avant de dévisser le bouchon du réservoir, placer le débroussailluse sur une surface plane et stable pour qu'il ne puisse pas se renverser. Ouvrir avec précaution le bouchon afin de laisser échapper lentement l'excès de pression et d'éviter les giclées de carburant.
- Ne pas préparer plus de mélange que la quantité requise pour l'utilisation; ne pas laisser le mélange dans le réservoir ou dans le bidon pendant trop de temps. Il est recommandé d'utiliser un additif tel que l' **ADDITIX 2000** de la marque Emak code **001000972** (Fig.22), lorsqu'on veut garder le mélange pendant une période d'un an.

**⚠ ATTENTION** – L'inhalation des gaz d'échappement est nuisible à la santé.



20

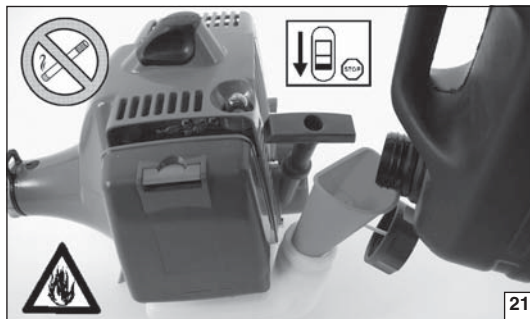

21



22

Deutsch

Español

Nederlands

**STARTVORGANG**

**PUESTA EN MARCHA**

**STARTEN**

**KRAFTSTOFFGEMISCH (Abb. 16-17)**

Benzin-/Ölgemisch 4% (25:1)

Öl **PROSINT EFCO** verwenden Sie 2% (50:1).

**⚠ ACHTUNG:** – 2-Takt-Motoren haben eine hohe spezifische Leistung, so dass Sie **bleifreies Benzin bekannter Marken mit einer Oktanzahl von mindestens 90** verwenden sollten. **ÖRTLICHE VORSCHRIFTEN REGELN DIE ZU VERWENDEnde BENZINART (VERBLEIT ODER BLEIFREI) DIESE VORSCHRIFTEN SIND STRIKT EINZUHALTEN!**

- Bewahren Sie das Benzin, Öl und Gemisch in genormten Behältern auf (Abb.18).
- Verwenden Sie zur Aufbereitung des Gemischs ausschließlich **Öl für 2-Takt-Motoren** (Abb. 19).
- Schütteln Sie den Gemischkanister vor dem Auftanken (Abb.20).
- Tanken Sie stets bei abgestelltem Motor und von Flammen entfernt (Abb.21).
- Damit beim Aufdrehen des Tankverschlusses kein Kraftstoffgemisch verschüttet wird, stellen Sie den Motorsense auf eine ebene und standfeste Fläche ab. Öffnen Sie den Verschluss äußerst vorsichtig, um den Tankdruck langsam entweichen zu lassen und ausspritzenden Kraftstoff zu vermeiden.
- Mischen Sie jeweils nur die erforderliche Kraftstoffmenge an. Das fertige Kraftstoffgemisch darf nur kurze Zeit im Tank bzw. Kanister bleiben. Mit Beigabe des Zusatzstoffs **ADDITIX 2000** von Emak Bestellnummer **001000972** (Abb.22) können Sie das Gemisch für den Zeitraum eines Jahres aufbewahren.

**⚠ ACHTUNG** – Das Einatmen der Abgase ist gesundheitsschädlich.

**MEZCLA COMBUSTIBLE (Fig. 16-17)**

Emplee combustible (mezcla de gasolina/aceite) al 4% (25:1).

Con aceite **PROSINT EFCO** usar mezcla al 2% (50:1).

**⚠ ATENCIÓN:** - Los motores de dos tiempos tienen una potencia específica elevada, por lo cual se aconseja el uso de **gasolina sin plomo de marca conocida, con un número de octanos no inferior a 90. LAS LEYES LOCALES REGLAMENTAN EL TIPO DE GASOLINA QUE DEBE UTILIZARSE (CON O SIN PLOMO). ES OBLIGATORIO RESPETARLAS.**

- Conserve la gasolina, el aceite y la mezcla en recipientes homologados (Fig.18).
- En la preparación de la mezcla, utilice sólo **aceite específico para motores de dos tiempos** (Fig.19).
- Agite el bidón de la mezcla antes de verterla (Fig.20).
- Cargue siempre el combustible con el motor apagado y lejos de cualquier llama (Fig.21).
- Antes de desenroscar el tapón del depósito, apoye la desbrozadora en una superficie llana y firme de modo que no se tumbe. Abra con cuidado el tapón para aliviar lentamente el exceso de presión y evitar que el combustible salpique.
- Prepare sólo la mezcla necesaria para el uso; no la deje en el depósito o en el bidón durante mucho tiempo. Se aconseja utilizar aditivo **ADDITIX 2000** de Emak, cód. **001000972** (Fig.22), para conservar la mezcla durante un año.

**⚠ ATENCIÓN** – Inhalar los gases de escape es nocivo para la salud.

**BENZINEMENGSSEL (Fig. 16-17)**

Voor normaal gebruik een 4% (25:1) mengsel gebruiken.

Met de **PROSINT EFCO** olie een 2% mengsel 50:1 gebruiken.

**⚠ LET OP:** – De tweetaktmotoren hebben een hoog specifiek vermogen, wij adviseren derhalve het gebruik van **loodvrije benzine van een bekend merk, met een octaangehalte van minstens 90. HET TYPE BENZINE DAT GEBRUIKT MOET WORDEN (LOODHOUDEND OF LOODVRIJ) IS BIJ DE WET GEREGLD. NEEM DEZE VOORSCHRIFTEN IN ACHT!**

- Bewaar de benzine, de olie en het mengsel in goedgekeurde containers (Fig. 18).
- Gebruik bij de bereiding van het mengsel uitsluitend **olie die specifiek bedoeld is voor tweetaktmotoren (Fig. 19).**
- Schud de jerrycan met het mengsel alvorens de tank te vullen (Fig. 20).
- Vul de brandstoftank altijd met uitgeschakelde motor en uit de buurt van vlammen (Fig. 21).
- Leg de bosmaaier op een vlakke, stevige ondergrond alvorens de dop van de tank los te schroeven, zodat het apparaat niet kan omvallen. Maak de dop voorzichtig open om de hoge druk langzaam af te voeren en om te vermijden dat de brandstof naar buiten spat.
- Bereid alleen de hoeveelheid mengsel voor die nodig is voor het gebruik; laat het niet lange tijd in de tank of de jerrycan zitten. Het wordt geadviseerd de toevoeging **ADDITIX 2000** van Emak art. nr. **001000972** (Fig. 22) te gebruiken, om het mengsel een jaar lang te kunnen bewaren.

**⚠ LET OP** – Het inademen van het uitlaatgas is schadelijk voor de gezondheid.

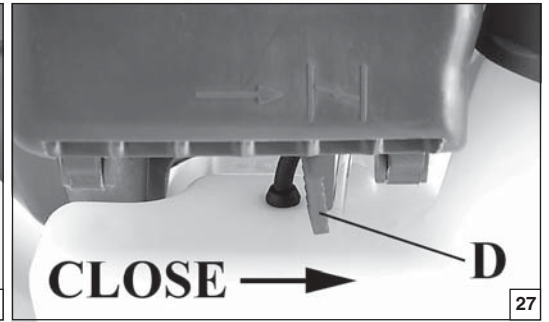
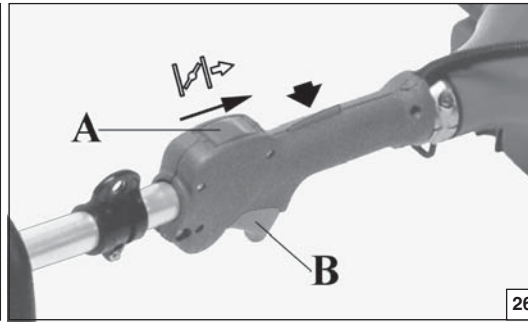
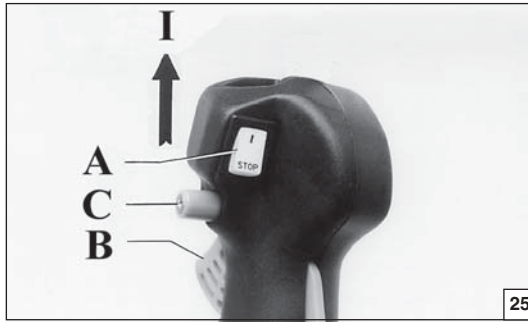
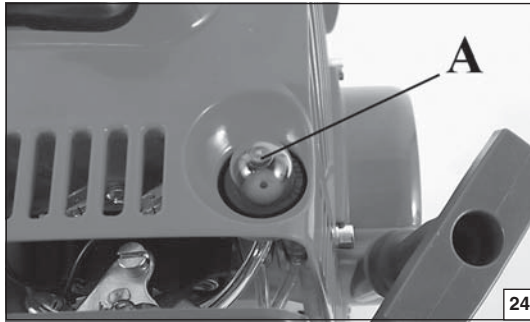

Italiano

English

Français

## AVVIAMENTO

### AVVIAMENTO MOTORE

Caricare il carburatore premendo il bulbo (A, Fig. 24).

**IC** - Tirare la leva acceleratore (B) e bloccarla in semi-accelerazione portando l'interruttore (A, Fig. 25) in posizione ; rilasciare la leva (B).

**TWIN** - Portare l'interruttore (A, Fig. 26) in posizione "I". Tirare la leva acceleratore (B) e bloccarla in semi-accelerazione premendo il pulsante (C), rilasciare la leva (B).

Portare la leva starter (D, Fig. 27) in posizione "CLOSE". Appoggiare il decespugliatore sul terreno in posizione stabile. Verificare che il disco sia libero di girare. Tenendo fermo il decespugliatore, tirare lentamente la funicella d'avviamento fino ad incontrare resistenza (Fig. 29). Tirare energicamente alcune volte ed ai primi scoppi del motore riportare la leva starter (D, Fig. 30) nella posizione originale "OPEN". Ripetere la manovra di avviamento finché il motore non parte. A motore avviato, premere l'acceleratore (B, Fig. 25-26) per sbloccarlo dalla posizione di semiaccelerazione e portare il motore al minimo.

**⚠ ATTENZIONE:** Quando il motore è già caldo, non usare lo starter per l'avviamento.

**⚠ ATTENZIONE** - Impiegare il dispositivo di semi-accelerazione esclusivamente nella fase di avviamento del motore a freddo.

Per l'avviamento del motore a caldo l'interruttore (D) deve essere posizionato come in Fig. 28.

### RODAGGIO MOTORE

Il motore raggiunge la sua massima potenza dopo 5÷8 ore di lavoro.

Durante questo periodo di rodaggio non fare funzionare il motore a vuoto al massimo numero di giri per evitare eccessive sollecitazioni.

**⚠ ATTENZIONE!** - Durante il rodaggio non variare la carburazione per ottenere un presunto incremento di potenza; il motore potrebbe esserne danneggiato.

## STARTING

### STARTING THE ENGINE

Fill the carburetor by pushing primer bulb (A, Fig. 24).

**IC** - Pull the throttle lever (B) and stop it at half-throttle put the ON/OFF switch (A, Fig. 25) in the  position then release the lever (B).

**TWIN** - Put the ON/OFF switch (A, Fig. 26) in the I position. Pull the throttle lever (B) and stop it at half-throttle by pressing the button (C), then release the lever (B).

Put the choke lever (D, Fig. 27) in the CLOSE position. Place the brush cutter on the ground in a stable position. Check that the blade is free. Holding the brush cutter down, pull the starting rope slowly until you meet resistance (Fig. 29). Then pull it hard several times, and when the engine starts put the choke lever (D, Fig. 30) back into its original position OPEN. Repeat until the engine starts. Once the engine has started, press throttle trigger (B, Fig. 25-26) to release it from the half-throttle position and let the engine idle.

**⚠ WARNING:** Once the engine is warmed up do not use the choke to start up again.

**⚠ WARNING:** Use the semi-acceleration device only in the phase of starting the engine to cold.

To start the engine when warm, switch (D) must be positioned as shown in Fig. 28.

### BREAKING-IN THE ENGINE

The engine reaches the maximum power after 5÷8 hours of activity.

During this period of breaking-in do not use the engine at wide open throttle without load, to avoid excessive functioning stress.

**⚠ WARNING!** - During the breaking-in period do not vary the carburetion to obtain a presumed power increment; the engine can be damaged.

## MISE EN ROUTE

### DEMARRAGE DU MOTEUR

Remplir le carburateur en agissant sur la pompe (A, Fig. 24).

**IC** - Tirez le levier de l'accélérateur (B) et mettez l'interrupteur (A, Fig. 25) sur  pour bloquer en demi-accelération; puis relâchez le levier (B).

**TWIN** - Mettez l'interrupteur (A, Fig. 26) sur I. Tirez le levier de l'accélérateur (B) et appuyez sur le poussoir (C) pour bloquer en demi-accelération, puis relâchez le levier (B).

Mettez le levier starter (D, Fig. 27) sur CLOSE: Posez la débroussailleuse sur le terrain en position stable et vérifiez si le disque tourne librement. En tenant la débroussailleuse tirez lentement la cordelette de démarrage jusqu'à ce que vous sentiez une certaine résistance (Fig. 29). Tirez énergiquement plusieurs fois et aux premières détonations du moteur remettez le levier du starter (D, Fig. 30) dans sa position d'origine OPEN. Répétez cette manœuvre de démarrage jusqu'à ce que le moteur parte. Une fois parti appuyez sur l'accélérateur (B, Fig. 25-26) afin qu'il sorte de sa position de demiaccélération et faites tourner le moteur au ralenti.

**⚠ ATTENTION:** Quand le moteur est chaud n'utilisez pas le starter pour le faire démarrer.

**⚠ ATTENTION:** N'utilisez le dispositif demi-accelération que dans la phase de démarrage du moteur à froid.

En cas de mise en marche à chaud du moteur, l'interrupteur (D) doit être positionné comme il est indiqué sur la Fig. 28.

### RODAGE MOTEUR

Le moteur atteint sa puissance maximale au bout de 5 à 8 heures de travail.

Au cours de cette période de rodage, ne faites pas tourner le moteur à vide au régime maxi pour lui éviter excessif efforts de fonctionnement.

**⚠ ATTENTION!** - Durant le rodage, ne modifiez pas la carburation en vue d'augmenter la puissance; vous risquez seulement d'endommager le moteur.

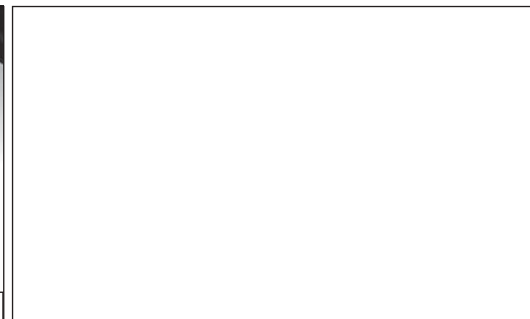
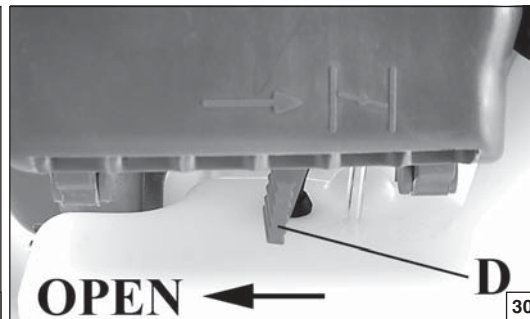
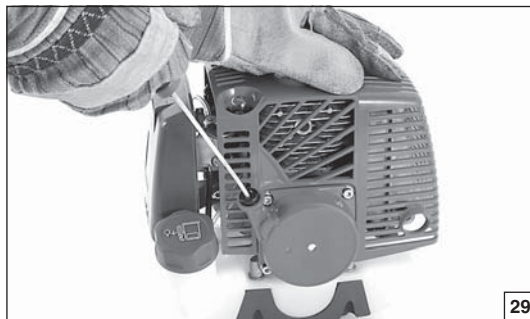
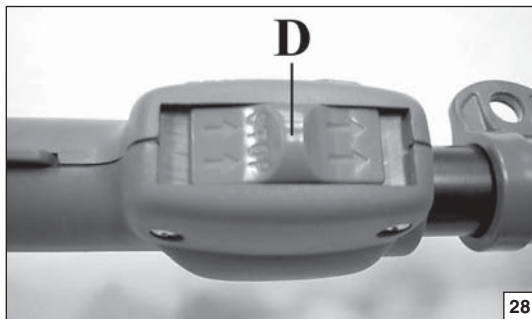

Deutsch

Español

Nederlands

**STARTVORGANG**

**PUESTA EN MARCHA**

**STARTEN**

**STARTVORGANG**

Drücken Sie Starterpumpe (A, Abb. 24).

**IC** - Den Gashebel (B) ziehen und auf Halbgas blockieren, Ein-Aus-Schalter in Stellung I (A, Abb. 25) bringen bedient wird; Gashebel (B) loslassen.

**TWIN** - Ein-Aus-Schalter in Stellung I (A, Abb. 26) bringen. Den Gashebel (B) ziehen und auf Halbgas blockieren, indem die Gashebelarretierung (C) bedient wird, Gashebel (B) loslassen. Den Chokehebel (D, Abb. 27) in Stellung CLOSE bringen.

Die Motorsense in standfester Position auf den Boden legen. Sich vergewissern, daß das Schneidwerkzeug frei drehen kann. Die Motorsense fest umschliessen und mit der anderen Hand langsam den Starterzug ziehen, bis ein Widerstand spürbar wird. Danach einige Male energisch durchziehen bis die ersten Motorzündungen hörbar werden (Abb. 29). Dann den Chokehebel wieder in Stellung OPEN bringen (D, Abb. 30). Diesen Vorgang wiederholen, bis der Motor anspringt. Sobald der Motor angesprungen ist, kurz gasgeben, um den Gashebel aus Halbgasstellung zu lösen (B, Abb. 25-26) und den Motor auf Leerlauf bringen.

**⚠ ACHTUNG:** Wenn der Motor bereits warmgelaufen ist und wieder gestartet werden soll, darf der Chokehebel nicht verwendet werden.

**⚠ ACHTUNG:** Die Halbgas-Vorrichtung ausschließlich beim Anlassen des Motors benutzen in kaltem.

Zum Starten des warmen Motors muss der Schalter (D), wie auf Abb. 28 dargestellt, positioniert werden.

**EINLAUFEN DES MOTORS**

Der Motor erreicht seine volle Leistungskraft nach 5÷8 Arbeitsstunden.

Lassen Sie den Motor während dieser Einlaufzeit nicht leer auf Hochtouren laufen, um eine übermäßige Beanspruchung zu vermeiden.

**⚠ ACHTUNG!** - Während der Einlaufzeit darf die Vergasung nicht verstellt werden, um eine vermeintliche Leistungssteigerung zu erzielen; der Motor könnte dadurch beschädigt werden.

**ARRANQUE DEL MOTOR**

Cebiar el carburador pulsando la burbuja transparente (A, Fig. 24).

**IC** - Tire la palanca del acelerador (B) y fíjela en semiaceleración ponga el interruptor (A, Fig. 25) en posición I ; suelte la palanca (B).

**TWIN** - Ponga el interruptor (A, Fig. 26) en posición I. Tire la palanca del acelerador (B) y fíjela en semiaceleración apretando el botón (C), suelte la palanca (B).

Ponga la palanca del cebador (D, Fig. 27) en posición CLOSE. Apoye la desbrozadora en el suelo, en posición estable. Controle que el disco gire libremente. Manteniendo firme la desbrozadora, tire lentamente la cuerda de arranque hasta que encuentre resistencia (Fig. 29). Tire enérgicamente cuantas veces sea necesario, hasta oír las primeras explosiones ponga la palanca del cebador (D, Fig. 30) en la posición original OPEN. Repita la maniobra hasta que el motor arranque. Una vez arrancado, apriete el acelerador (B, Fig. 25-26) para desbloquearlo de la posición de semiaceleración y déjelo funcionar al mínimo.

**⚠ ATENCIÓN:** Cuando el motor está caliente, no accione el cebador para su arranque.

**⚠ ATENCIÓN:** Emplear el dispositivo de semi aceleración exclusivamente en la fase de puesta en marcha del motor en frío.

Para la puesta en marcha del motor en caliente, el interruptor (D) ha de situarse como en la Fig. 28.

**RODAJE DEL MOTOR**

El motor alcanza su potencia máxima al cabo de 5÷8 horas de trabajo.

Durante este período de rodaje, no haga funcionar el motor sin carga al régimen máximo para evitar un esfuerzo excesivo.

**⚠ ATENCIÓN.** Durante el rodaje, no modificar la carburación con el propósito de aumentar la potencia, el motor podría dañarse.

**HET STARTEN VAN DE MOTOR**

Vul de carburateur door te drukken op de vlotterbalg (A, Fig. 24).

**IC** - Trek de gashendel (B) geheel in en vergrendel zet de aan/uit schakelaar (A, Fig. 25) in de I positie; gelijktijdig in te drukken en deze vast te houden en gashendel (B) los te laten.

**TWIN** - Zet de aan/uit schakelaar (A, Fig. 26) in de I positie. Trek de gashendel (B) geheel in en vergrendel deze door knop (C) gelijktijdig in te drukken en deze vast te houden en gashendel (B) los te laten.

Zet chokehendel in de CLOSE positie (D, Fig. 27). Plaats de bosmaaier stabiel op de grond en let er op dat het maaiblad vrij rond kan draaien. Druk met één hand op de bosmaaier en trek met de andere hand aan het startkoord tot er weerstand wordt gevoeld. Trek dan met een stevige ruk en herhaal dit tot de motor even loopt (Fig. 29). Zet dan de chokehendel terug (D, Fig. 30) in de OPEN positie en trek nogmaals om de motor te starten. Als de motor draait, het gashendel (B, Fig. 25-26) even intrekken om de halfgas vergrendeling los te laten en de motor stationair te laten lopen.

**⚠ LET OP:** als de motor warm is geen choke gebruiken om te starten.

**⚠ LET OP:** Gebruik het semi-versnellingsapparaatje uitsluitend bij de startfase van de motor koud.

Om de motor te starten wanneer deze warm is, moet de schakelaar (D) in de stand worden gezet die te zien is op Fig. 28.

**INLOPEN VAN DE MOTOR**

De motor bereikt het maximale vermogen na 5÷8 bedrijfsuren.

Om overmatige belasting te vermijden mag de motor tijdens deze inlooperperiode niet onbelast worden gebruikt op het maximale toerental.

**⚠ LET OP!** - Tijdens de inlooperperiode mag de carburatie niet worden veranderd om het vermogen te vergroten; de motor zou hierdoor beschadigd kunnen raken.

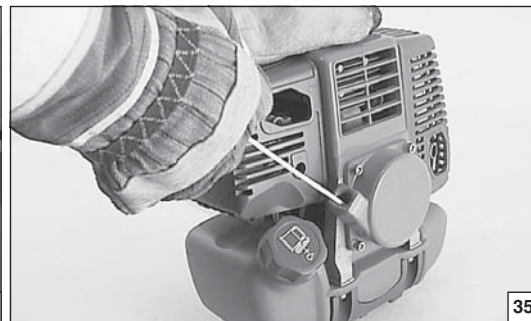
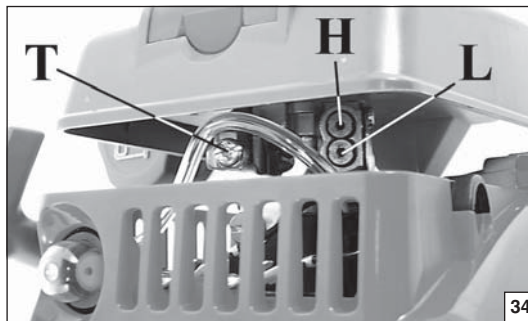
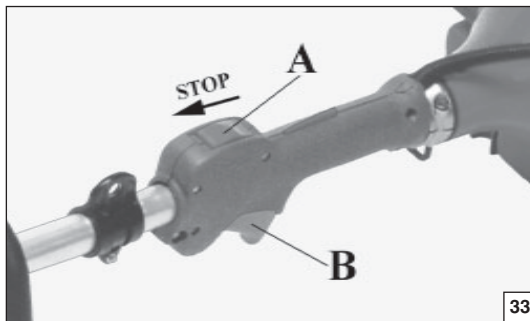
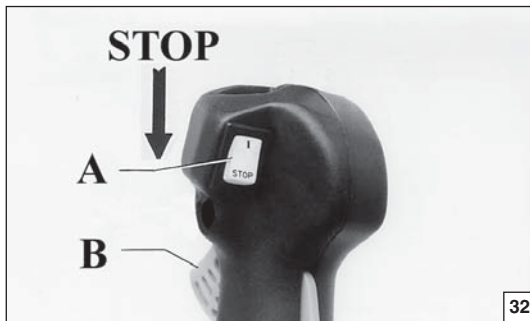

Italiano

English

Français

## ARRESTO MOTORE

### ARRESTO MOTORE

Portare la leva acceleratore al minimo (B, Fig. 32-33) ed attendere alcuni secondi per permettere il raffreddamento del motore. Spegnere il motore, riportando l'interruttore di massa (A) nella posizione di STOP.

### CARBURATORE

Prima di effettuare la regolazione del carburatore, pulire il filtro dell'aria (C, Fig. 37) e riscaldare il motore. Questo motore è progettato e costruito in conformità all'applicazione delle direttive 97/68/EC e 2002/88/EC. Il carburatore (Fig. 34) è progettato per permettere solo regolazioni delle viti L e H in un campo di mezzo giro. Il campo di regolazione possibile, delle viti L e H, di mezzo giro è predeterminato dal costruttore e non è possibile modificarlo.

**⚠ ATTENZIONE: Non forzare le viti fuori del campo di regolazione possibile!**

La vite del minimo T è regolata in modo che vi sia un buon margine di sicurezza fra il regime del minimo e il regime d'innesto della frizione.

La vite L deve essere regolata in modo che il motore risponda prontamente alle brusche accelerazioni e abbia un buon funzionamento al minimo.

La vite H deve essere regolata in modo che il motore possa disporre della massima potenza durante la fase di taglio.

**⚠ ATTENZIONE: Con motore al minimo (2800 g/min) il disco non deve girare. Vi consigliamo di fare effettuare le regolazioni di carburazione al Vostro Rivenditore o Officina autorizzata.**

**⚠ ATTENZIONE: Variazioni climatiche ed altimetriche possono provocare alterazioni alla carburazione.**

**⚠ ATTENZIONE: In caso di trasporto o rimessaggio del decespugliatore, montare la protezione del disco (M) cod. 4196086 come indicato nelle Fig. 35-36.**

## STOPPING THE ENGINE

### STOPPING THE ENGINE

Set the throttle lever to idle position (B, Fig. 32-33) and wait a few seconds to let the engine cool off. Turn off the engine, putting the ON/OFF switch (A) in the STOP position.

### CARBURETOR

Before adjusting the carburetor, clean the air filter (C, Fig. 37) and warm up the engine. This engine is designed and manufactured in order to comply with the applicable 97/68/EC and 2002/88/EC Directive. The carburetor (Fig. 34) is designed to permit only the adjustment of L and H screws in a range of a round; the half round the full range admissible for L and H screws is determined by the manufacturer and you can not modify it.

**⚠ WARNING: Don't try to force the screws outside the range!**

Idle screw T is adjusted in order to ensure a good safety margin between idle running and clutch engagement.

Screw L must be adjusted so that the engine promptly responds to sharp accelerations and gives good idle operation.

Screw H must be adjusted so that the engine gives maximum power during the cutting phase.

**⚠ WARNING: With the engine idling (2800 rpm), the blade should not rotate. We recommend that you have the dealer or an authorised mechanic carry out any carburetor adjustments.**

**⚠ WARNING: Weather conditions and altitude may affect carburation.**

**⚠ WARNING: Fit the disk protection (M) p.n. 4196086 as shown (Fig. 35-36) before transporting or storing the brushcutter.**

## ARRET DU MOTEUR

### ARRET DU MOTEUR

Portez le levier de l'accélérateur au régime du ralenti (B, Fig. 32-33) et attendez quelques secondes afin que le moteur se refroidisse. Arrêtez le moteur en replaçant l'interrupteur de masse (A) en position STOP.

### CARBUREATEUR

Avant d'effectuer le réglage du carburateur, nettoyer le filtre à air (C, Fig. 37) et faire chauffer le moteur. Ce moteur est conçu et réalisé conformément aux directives 97/68/EC et 2002/88/EC. Le carburateur (Fig. 34) est conçu de sorte à ne permettre que le réglage des vis L et H sur un demi-tour. La plage de réglage possible des vis L et H sur un demi-tour est prédéterminée par le constructeur et ne peut en aucun cas être modifiée.

**⚠ ATTENTION: Ne pas forcer sur les vis au-delà de la plage de réglage autorisée!**

La vis de ralenti T est réglée de façon à laisser une bonne marge de sécurité entre le régime de ralenti et le régime d'embrayage.

La vis L doit être réglée de façon à ce que le moteur réponde promptement aux accélérations brusques et qu'elle permette un bon fonctionnement au ralenti.

La vis H doit être réglée de façon à ce que le moteur puisse disposer de la puissance maximale pendant la coupe.

**⚠ ATTENTION: Quand le moteur est au ralenti (2800 tours/min) le disque ne doit pas tourner. Nous vous conseillons de faire régler la carburation chez votre revendeur ou dans un atelier autorisé.**

**⚠ ATTENTION: Des variations climatiques et altimétriques peuvent provoquer des variations de carburation.**

**⚠ ATTENTION: En cas de transport ou de remisage de la débroussailluse, monter le carter de protection du disque (M) p.n. 4196086 comme le montre les Fig. 35-36.**

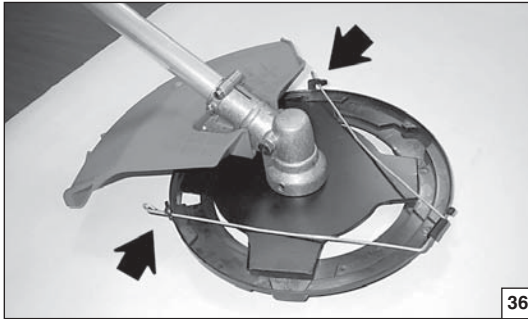

36

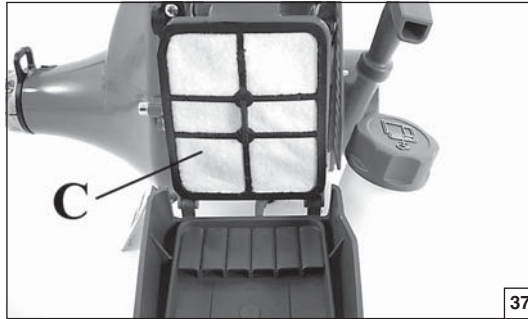

37

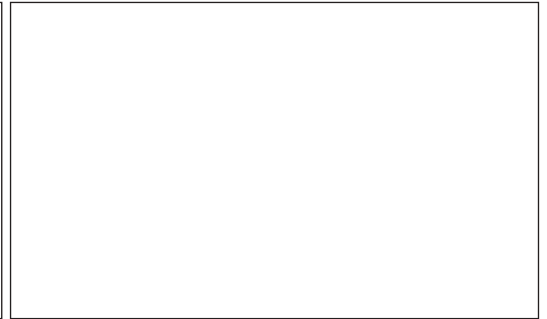
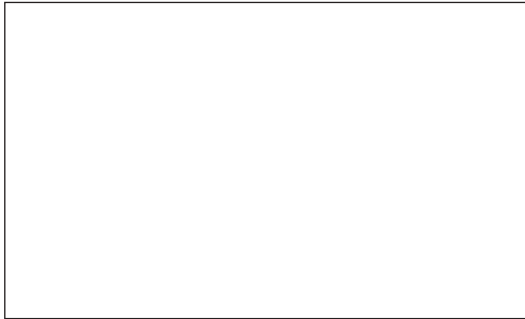

Deutsch

Español

Nederlands

### MOTOR ABSTELLEN

#### MOTOR ABSTELLEN

Den Gashebel auf Leerlauf bringen (B, Abb. 32-33) und einige Sekunden warten, damit der Motor abkühlt.  
Den Motor abstellen, indem der Ein-/Aus-Schalter (A) in STOP - Stellung gebracht wird.

#### VERGASER

Vor dem Vergasereinstellen den Luftfilter reinigen (C, Abb. 37) und den Motor warmlaufen lassen. Dieser Motor wurde in Konformität mit den Vorschriften der Richtlinie 97/68/EG und 2002/88/EG konzipiert und gebaut. **Der Vergaser (Abb. 34) wurde so ausgelegt, dass die Schrauben L und H nur maximal um eine halbe Umdrehung verstellt können.** Der zulässige Regelbereich der Schrauben L und H um maximal eine halbe Umdrehung wurde vom Hersteller festgelegt und kann nicht verändert werden.

**⚠ ACHTUNG: Die Schrauben nicht mit Gewalt außerhalb des zulässigen Regelbereichs verstellen!**

Die Leerlaufstellschraube T ist so eingestellt, daß zwischen Leerlaufdrehzahl und Einkuppeldrehzahl ein guter Sicherheitspielraum besteht.

Die L-Düse ist so einzustellen, daß der Motor auf plötzliches Gasgeben sofort reagiert und im Leerlauf sauber läuft.

Die H-Düse ist so einzustellen, daß der Motor beim Schneiden seine Höchstleistung erreicht.

**⚠ ACHTUNG: Wenn der Motor im Leerlauf dreht (2800 U/min), darf das Schneidwerkzeug nicht mitdrehen. Es wird empfohlen, den Vergaser durch Ihren Händler oder durch eine Vertragswerkstatt einstellen zu lassen.**

**⚠ ACHTUNG: Klima und Höhenveränderungen können die Vergasereinstellung beeinflussen.**

**⚠ ACHTUNG: Für den Transport und die Lagerung des Motorsensens muss die Schneideblatt-Schutzverkleidung (M) p.n. 4196086 wie auf den Abb. 35-36 dargestellt montiert werden.**

### PARADA DEL MOTOR

#### PARADA DEL MOTOR

Ponga la palanca del acelerador al mínimo (B, Fig. 32-33) y espere algunos minutos para que el motor se enfríe un poco. Apague el motor poniendo el interruptor de masa (A) en la posición STOP.

#### CARBURADOR

Antes de regular el carburador, limpie el filtro del aire (C, Fig. 37) y caliente el motor. Este motor cumple las directivas 97/68/EC y 2002/88/EC. **El diseño del carburador (Fig. 34) permite regular los tornillos L y H sólo en un campo de media vuelta.** Este campo de regulación se establece en fábrica y no es posible modificarlo.

**⚠ ATENCIÓN: No fuerce los tornillos fuera del campo de regulación permitido.**

El tornillo de ralentí T ha sido regulado para que haya un buen margen de seguridad entre el régimen mínimo y el régimen de embrague.

El tornillo L se debe regular de manera tal que el motor responda con rapidez a las bruscas aceleraciones y tenga un buen funcionamiento al mínimo.

El tornillo H se debe regular de manera tal que el motor pueda disponer de la máxima potencia durante los cortes.

**⚠ ATENCIÓN: Con el motor en ralentí (2800 r.p.m.) el disco no tiene que girar. Le aconsejamos que haga regular la carburación en un Taller autorizado o Revendedor.**

**⚠ ATENCIÓN: Las variaciones climáticas o altimétricas pueden provocar variaciones en la carburación.**

**⚠ ATENCIÓN: Para transportar o guardar la desbrozadora, monte la protección del disco (M) p.n. 4196086 como ilustran las Fig. 35-36.**

### HET STOPPEN VAN DE MOTOR

#### HET STOPPEN VAN DE MOTOR

Laat de motor stationair lopen door gashendel (B, Fig. 32-33) los te laten. Laat de motor even stationair lopen om deze enigszins af te laten koelen. Zet de motor uit door de aan/uit schakelaar (A) in de STOP positie te zetten.

#### CARBURATEUR

Voor het eventueel afstellen van de carburateur moet het luchtfilter schoon zijn (C, Fig. 37) en de motor moet op bedrijfstemperatuur zijn. Deze motor is ontworpen en gebouwd in overeenstemming met de voorschriften van de richtlijnen 97/68/EG en 2002/88/EG. **De carburateur (Fig. 34) is zodanig ontworpen dat er alleen regelingen zijn toegestaan op de schroeven L en H, van niet meer dan een halve slag.** Het beperkte instellingsveld van de schroeven L en H van een halve slag is bij voorbaat door de fabrikant bepaald, en kan niet worden gewijzigd.

**⚠ LET OP: Forceer de schroeven niet voorbij het toegestane instellingsveld!**

Schroef T (stationair Schroef) is dusdanig afgesteld dat er een goede veiligheidsmarge is tussen het stationair toerental en het aangrijptoeental van de centrifugaalkoppeling.

Schroef L moet zo zijn afgesteld dat de motor goed accelereert en ook goed stationair blijft draaien.

Schroef H moet zo zijn afgesteld dat de motor vol vermogen geeft tijdens het maaien.

**⚠ LET OP: Wanneer de motor stationair draait (2800 omwentelingen/min) mag het maaiblاد meedraaien. Wij adviseren u om aanpassingen aan de carburateur te laten doen door uw dealer of een bevoegd monteur.**

**⚠ LET OP: Weersomstandigheden kunnen invloed hebben op de carburateurafstelling.**

**⚠ LET OP: Monteer bij transport of opslag de beschermkap (M) p.n. 4196086 van de maaischijf op de bosmaaier zoals op de Fig. 35-36 is weergegeven.**

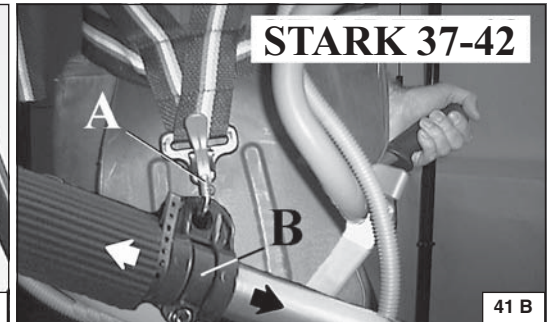
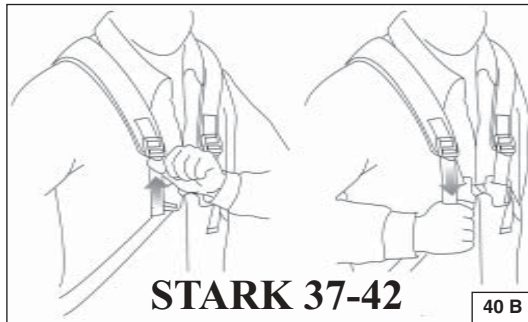
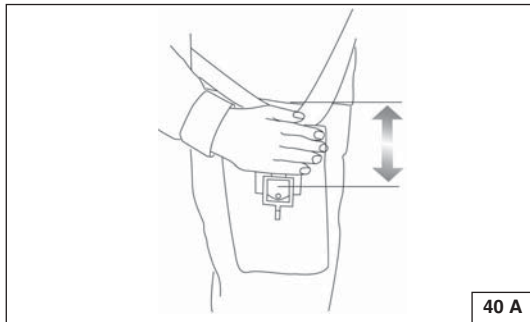

Italiano

English

Français

### OPERAZIONI PRELIMINARI

#### CINGHIAGGIO

Una corretta regolazione del cinghiaggio permette al decespugliatore di avere un buon bilanciamento ed una adatta altezza dal terreno (Fig 40 A-B).

- Indossare il cinghiaggio di tipo semplice o doppio.
- Agganciare il decespugliatore al cinghiaggio tramite il moschettone (A, Fig. 41 A-B)
- Posizionare il gancio (B, Fig. 41 A-B) per ottenere il miglior bilanciamento del decespugliatore.
- Posizionare la fibbia (C, Fig. 42 A-B) per ottenere la corretta altezza del decespugliatore.

**⚠ ATTENZIONE!** - Nel caso di utilizzo di lame da legno (22-60-80 denti) è obbligatorio l'utilizzo di un cinghiaggio doppio **dotato di sgancio rapido**.

#### NORME D'USO

- Indossare il cinghiaggio e tenere sempre entrambe le mani sulle impugnature durante il funzionamento del decespugliatore.
- Utilizzare il decespugliatore come illustrato in Fig. 43-44.
- Verificare sempre che il disco non subisca incrinature dopo urti accidentali contro oggetti estranei (sassi, ecc.).

**⚠ ATTENZIONE:** Prima di usare il decespugliatore leggere attentamente le norme di sicurezza.

### PREPARING TO WORK

#### HARNES

Correct adjustment of the harness permits the brush cutter to be properly balanced and at an appropriate height from the ground (Fig 40 A-B).

- Put on the single or double harness.
- Hook the brush cutter to the harness using the hook (A, Fig. 41 A-B).
- Position the hook (B, Fig. 41 A-B) to obtain the best brush cutter balance.
- Position the buckle (C, Fig. 42 A-B) to obtain the correct brush cutter height.

**⚠ WARNING!** - When using wood-cutting blades (22-60-80 teeth) a double harness with **quick-release mechanism** must be worn.

#### OPERATION

- Put on the harness and always keep both hands on the handle while operating the brush cutter.
- Use the brush cutter as illustrated in Fig. 43-44.
- Always check the blade for cracks after hitting foreign objects (stones, etc.).

**⚠ WARNING:** Carefully read the safety precautions before using the brush cutter.

### PREPARATION

#### LES COURROIES

Un bon réglage du système de courroies permet à la débroussailleuse d'avoir un bon équilibre et d'être à une hauteur du sol adéquate (Fig 40 A-B).

- Enfilez la courroie simple ou la double.
- Accrochez la débroussailleuse à la courroie à le crochet (A, Fig. 41 A-B).
- Positionnez le crochet (B, Fig. 41 A-B) de manière à obtenir le meilleur équilibre pour la débroussailleuse.
- Placez la boucle (C, Fig. 42 A-B) de manière à ce que la débroussailleuse soit à la bonne hauteur.

**⚠ ATTENTION!** - En cas d'utilisation des lames à bois (22-60-80 dents), il est obligatoire d'utiliser une courroie double **équipée d'un dispositif de déblocage rapide**.

#### REGLES D'USAGE

- Enfilez la courroie et gardez toujours les deux mains sur les poignées pendant que la débroussailleuse est en marche.
- Utilisez la débroussailleuse comme il est illustré à la Fig. 43-44.
- Vérifiez toujours si le disque ne s'est pas fêlé après avoir heurté accidentellement contre des objets étrangers (cailloux, etc.).

**⚠ ATTENTION:** Avant d'utiliser la débroussailleuse, lisez attentivement les règles de sécurité.





42 A

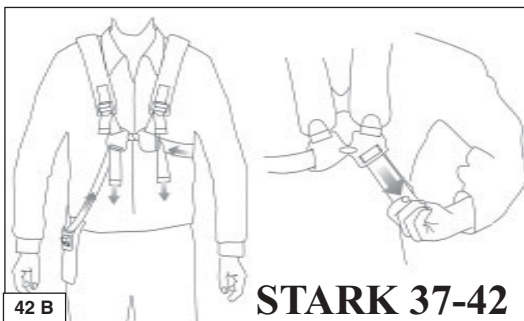

42 B

STARK 37-42



43

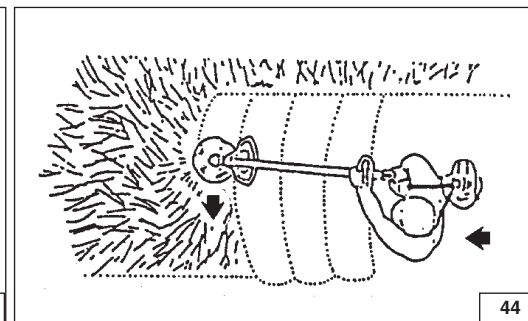

44

Deutsch

Español

Nederlands

VORBEREITUNGEN FÜR DIE ARBEIT

**SCHULTERGRURTE**

Die richtige Einstellung des Gurtes ermöglicht der Motorsense ein gutes Gleichgewicht und einen geeigneten Abstand zum Boden (Fig 40 A-B).

- Den einfachen oder doppelten Gurt verbinden.
- Die Motorsense durch den Haken (A, Abb. 41 A-B) mit dem Gurt verbinden.
- Den Haken (B, Abb. 41 A-B) so einstellen, daß die Motorsense gut ausbalanciert ist.
- Die Schnalle (C, Abb. 42 A-B) einstellen, um die richtige Höhe des Schneidwerkzeugs zu erhalten.

**⚠ ACHTUNG!** – Bei Verwendung von Messern für Holz (22-60-80 Zähne) müssen obligatorisch doppelte Riemen mit Schnellaushängung benutzt werden.

**BEDIENUNGSHINWEISE**

- Den Gurt überziehen und während des Betriebs beide Hände an den Griffen des Gerätes lassen.
- Die Motorsense wie auf Abb. 43-44 beschrieben bedienen.
- Sich stets vergewissern, daß das Schneidblatt nach Anprallen gegen Hindernisse (Steine, usw.) keine Risse aufweist.

**⚠ ACHTUNG:** Vor Gebrauch der Motorsense die Sicherheitsvorschriften aufmerksam lesen.

PREPARATIVOS PARA USAR

**CORREAJE**

Una correcta regulación del correaje permite un buen balanceo de la desbrozadora y una distancia correcta entre el terreno y el aparato cortante (Fig 40 A-B).

- Use siempre el correaje de tipo sencillo o doble
- Enganche la desbrozadora al correaje mediante el gancho (A, Fig. 41 A-B).
- Ponga el gancho (B, Fig. 41 A-B) en la posición justa para obtener el mejor equilibrio de la desbrozadora.
- Ponga la hebilla (C, Fig. 42 A-B) en la posición justa para una correcta altura de la desbrozadora.

**⚠ ¡ATENCIÓN!** Cuando se emplean cuchillas para madera (22, 60 u 80 dientes) es obligatorio utilizar un arnés doble **dotado de desenganche rápido**.

**NORMAS DE EMPLEO**

- Utilice el correaje y mantenga siempre las dos manos sobre la empuñadura cuando la desbrozadora está funcionando.
- Utilice la desbrozadora como se indica en la Fig. 43-44.
- Controle siempre que el disco no se haya estropeado después de choques accidentales contra objetos extraños (piedras, etc.).

**⚠ ATENCIÓN:** Antes de usar la desbrozadora lea atentamente las **NORMAS DE SEGURIDAD**.

VOORBEREIDINGEN VOOR HET WERKEN

**DRAAGRIEM**

Een juiste afstelling van de draagriem geeft uw bosmaaier de juiste balans en werkhoogte vanaf de grond (Fig 40 A-B).

- Hang de draagriem enkel of dubbel om.
- Haak de bosmaaier aan de draagriem d.m.v. de haak (A Fig. 41 A-B).
- Stel het ophangoog (B Fig. 41 A-B) zodanig af dat de bosmaaier in goede balans hangt.
- Stel de draagriem (C Fig. 42 A-B) zodanig af, dat de bosmaaier op de juiste hoogte hangt.

**⚠ LET OP!** – Als er houtmessen worden gebruikt (22-60-80 tanden) is het verplicht een dubbele riem te gebruiken **die voorzien is van een snelkoppeling**.

**HET GEBRUIK VAN DE BOSMAAIER**

- Draag altijd de draagriem en houdt beide handen aan de handgrepen tijdens het werk.
- Gebruik de bosmaaier zoals is afgebeeld in Fig. 43-44.
- Controleer het maaiblاد altijd op breuk na het raken van een vreemd voorwerp (stenen etc.).

**⚠ LET OP:** Alvorens de bosmaaier te gebruiken, de veiligheidsnormen aandachtig lezen.

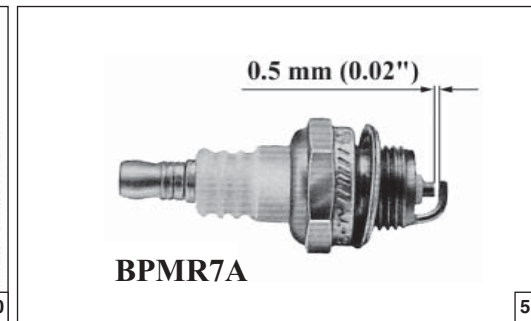
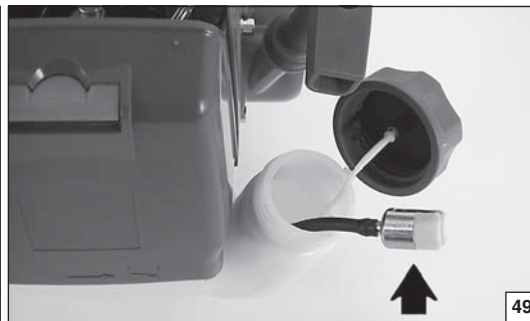
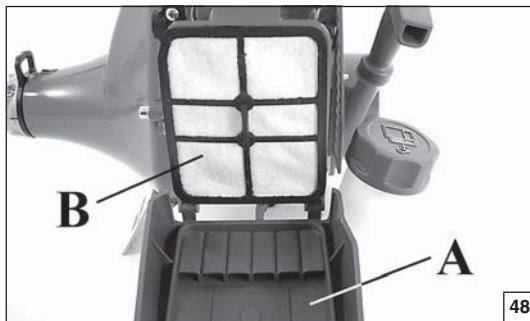

Italiano

English

Français

## MANUTENZIONE

**⚠ ATTENZIONE!** – Durante le operazioni di manutenzione indossare sempre i guanti protettivi. Non effettuare le manutenzioni con motore caldo.

### FILTRO ARIA

Ogni 8-10 ore di lavoro, togliere il coperchio (A, Fig. 48), pulire il filtro (B); va pulito scuotendolo bene e con un pennello morbido.

Un filtro intasato causa un funzionamento irregolare del motore, aumentandone il consumo e diminuendone la potenza.

### FILTRO CARBURANTE

Verificare periodicamente le condizioni del filtro carburante. Un filtro sporco provoca difficoltà di avviamento e diminuisce le prestazioni del motore. Per effettuare la pulizia del filtro, estrarlo dal foro riempimento carburante; in caso di sporcizia eccessiva, provvedere alla sua sostituzione, (Fig. 49).

### MOTORE

Pulire periodicamente le alette del cilindro con pennello o aria compressa (Fig. 50). L'accumulo di impurità sul cilindro può provocare surriscaldamenti dannosi per il funzionamento del motore.

### CANDELA

Periodicamente si raccomanda la pulizia della candela e il controllo della distanza degli elettrodi (Fig. 51). Utilizzare candela NGK BPMR7A o di altra marca di grado termico equivalente.

### COPPIA CONICA

Ogni 30 ore di lavoro, togliere la vite (A, Fig. 52) sulla coppia conica e verificare il livello del grasso. Utilizzare grasso di qualità al bisolfuro di molibdeno (Fig. 53).

## MAINTENANCE

**⚠ WARNING!** – Always wear protective gloves during maintenance operations. Do not carry out maintenance with the engine hot.

### AIR FILTER

Every 8-10 working hours, remove the cover (A, Fig. 48), clean the filter (B); should be cleaned by shaking it well and with a soft brush.

The engine runs irregularly if the filter is clogged, with consequent higher consumption and lower performance.

### FUEL TANK

Check fuel filter periodically. A dirty filter can cause difficult starting and lower engine performance. To clean filter proceed as follows: remove it from fuel filling hole. Replace it (Fig. 49) if too dirty.

### ENGINE

Clean cylinder fins (Fig. 50) with a brush or compressed air periodically. Dangerous overheating of engine may occur due to impurities on the cylinder.

### SPARK PLUG

Clean spark plug and check electrode distance periodically (Fig. 51). Use NGK BPMR7A or of other brand with the same thermal grade.

### GEAR HOUSING

Every 30 working hours, remove screw (A, Fig. 52) on the gear housing and check the quantity of grease. Use high quality molybdenum bisulfide grease (Fig. 53).

## ENTRETIEN

**⚠ ATTENTION!** – Durant les opérations d'entretien et de maintenance, porter toujours des gants de protection. Ne pas effectuer les entretiens avec un moteur chaud.

### FILTRE A AIR

Toutes les 8-10 heures de travail, ôtez le couvercle (A, Fig. 48), nettoyez le filtre (B); il suffit de bien le secouer et de le nettoyer avec un pinceau souple. Un filtre obstrué provoque un fonctionnement irrégulier du moteur qui en augmente la consommation et en diminue la puissance.

### FILTRE DU CARBURANT

Vérifier régulièrement les conditions du filtre du carburant. Un filtre sale entraîne des difficultés de démarrage et diminue les performances du moteur.

Pour nettoyer le filtre, le sortir par l'orifice de ravitaillement en carburant; dans le cas où il serait excessivement sale, le remplacer (Fig. 49).

### MOTEUR

Nettoyer régulièrement les ailettes du cylindre avec de l'air comprimé (Fig. 50). L'accumulation d'impuretés sur le cylindre peut provoquer des surchauffes nuisibles au bon fonctionnement du moteur.

### BOUGIE

Il est recommandé de nettoyer régulièrement la bougie et de contrôler la distance entre les électrodes (Fig. 51). Utiliser une bougie NGK BPMR7A ou autre marque avec degré thermique équivalent.

### COUPLE CONIQUE

Toutes les 30 heures de travail, ôtez la vis (A, Fig. 52) sur le couple conique et contrôlez le niveau de graisse.

Utilisez de la graisse de qualité au bisulfure de molybdène (Fig. 53).



Deutsch

Español

Nederlands

### INSTANDHALTUNG

**⚠ ACHTUNG!** – Tragen Sie bei den Wartungsarbeiten stets **Schutzhandschuhe**. Führen Sie keine Wartung bei **warmem Motor** aus.

#### LUFTFILTER

Jeweils nach 8-10 Arbeitsstunden den Deckel (A, Abb. 48) abnehmen, den Filter (B); wird hingegen mit einem weichen Pinsel und durch Schütten gereinigt. Ein verschmutzter Luftfilter bewirkt unregelmäßiges Laufen des Motors, einen höheren Verbrauch und eine geringere Leistung.

#### KRAFTSTOFFFILTER

Der Kraftstofffilter muß regelmäßig überprüft werden; ein verschmutzter Filter bewirkt Startschwierigkeiten und Leistungsverlust. Der Filter wird zwecks Reinigung durch die Einfüllöffnung des Kraftstoffes herausgezogen; bei starker Verschmutzung muß er gewechselt werden (Abb. 49)

#### MOTOR

Die Rippen des Zylinders müssen regelmäßig mit einem Pinsel oder mit Druckluft gereinigt werden (Abb. 50). Sollte sich Schmutz am Zylinder ansammeln, kann das zu Überhitzung und Motorschäden führen.

#### ZÜNDKERZE

Die Zündkerze muß regelmäßig gereinigt und der Zündabstand der Elektroden überprüft werden (Abb. 51). Eine Zündkerze NGK BPMR7A bzw. einer anderen Marke mit gleichwertigem Wärmewert verwenden.

#### KEGELRADGETRIEBE

Alle 30 Arbeitsstunden die Schraube (A, Abb. 52) auf dem Kegelradgetriebe abnehmen und den Stand des Schmierfettes kontrollieren. Qualitäts- Schmierfett auf Molybdänbisulfid Basis benutzen (Abb. 53).

### MANTENIMIENTO

**⚠ ¡ATENCIÓN!** - Durante las operaciones de mantenimiento, utilice siempre **guantes de protección**. No efectúe trabajos de mantenimiento con el motor caliente.

#### FILTRO DE AIRE

Cada 8-10 horas de trabajo, quite la tapa (A, Fig. 48), limpie el filtro (B); debe limpiarse sacudiéndolo bien y con un pincel blando. Un filtro obturado produce un funcionamiento irregular del motor, aumentando el consumo y disminuyendo su potencia.

#### FILTRO DEL COMBUSTIBLE

Controle periódicamente el estado del filtro del combustible. Un filtro sucio crea dificultades en el arranque y disminuye las prestaciones del motor. Para efectuar la limpieza del filtro, quítelo por el agujero de carga combustible; en caso de excesiva suciedad, cámbielo (Fig. 49).

#### MOTOR

Limpie periódicamente las aletas del cilindro con un pincel o con aire comprimido (Fig. 50). La acumulación de impurezas sobre el cilindro puede provocar sobre calentamientos dañinos para el buen funcionamiento del motor.

#### BUJIA

En caso de encendido defectuoso o funcionamiento irregular, extraiga la bujía, límpiela y sustitúyala, prestando atención a la distancia de los electrodos (Fig. 51). Utilizar bujía NGK BPMR7A o de otra marca con grado térmico equivalente.

#### PAR CONICO

Cada 30 horas de trabajo, quite los tornillos (A, Fig. 52) del par cónico y controle el nivel de la grasa. Utilice grasa de calidad al bisulfuro de molibdeno (Fig. 53).

### ONDERHOUD

**⚠ LET OP!** – Draag altijd **veiligheidshand-schoenen** tijdens het plegen van onderhoud. **Verricht nooit onderhoud bij warme motor.**

#### FILTER

Elke 8-10 werkuren dient u de kap te verwijderen (A, Fig. 48). Reinig het filter (B); het schoongemaakt moet worden door het goed te schudden en het met een zachte kwast af te nemen. De motor loopt onregelmatig als het filter is vervuild. De machine verbruikt dan meer brandstof en levert minder vermogen..

#### BENZINEFILTER

Controleer het benzinefilter regelmatig op vervuiling. Een vuil filter veroorzaakt slecht starten en minder vermogen. Om het filter te reinigen dient u als volgt te werk te gaan. Verwijder het filter via de vulopening. Vervang het indien het vuil is (Fig. 49).

#### MOTOR

Reinig de koelribben van de cilinder (Fig. 50) indien nodig met een borstel op perslucht. Oververhitting kan veroorzaakt worden door het niet tijdig reinigen van de cilinder.

#### BOUGIE

Reinig de bougie indien nodig (Fig. 51) en controleer de elektrode-afstand. Gebruik een NGK BPMR7A bougie of een bougie van een ander merk met een equivalent thermisch bereik.

#### TANDWIELHUIS

Na elke 30 werkuren, de schroef (A, Fig. 52) verwijderen en de hoeveelheid vet controleren. Gebruik een hoge kwaliteit molybdeen disulfide vet (Fig. 53).

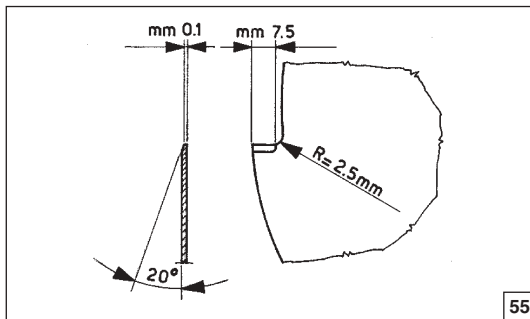

55

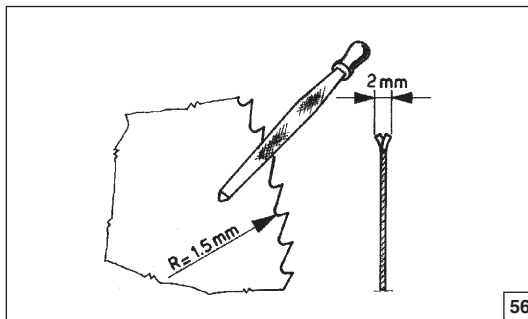

56

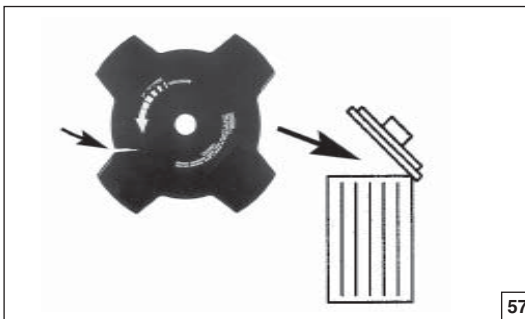

57

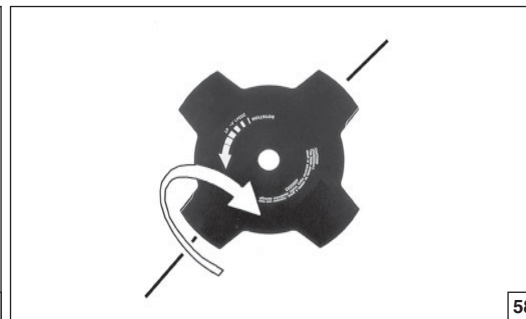

58

Italiano

English

Français

**MANUTENZIONE**

**MAINTENANCE**

**ENTRETIEN**

**AFFILATURA DISCO 8÷80 denti**

Verificare sempre le condizioni generali del disco. Una corretta affilatura del disco permette il massimo rendimento del decespugliatore. Per affilare i denti, utilizzare una lima o mola quindi procedere a piccoli tocchi rispettando gli angoli e le dimensioni riportate in Fig. 55-56.

**⚠ ATTENZIONE!** - Un utensile di taglio sbagliato o una lama affilata in modo sbagliato aumentano i rischi di contraccolpo. Controllare le lame taglia erba per individuare danni o incrinature; se sono danneggiate sostituirle (Fig. 57).

**AFFILATURA DELLE LAME TAGLIA ERBA (2-3-4 DENTI)**

1. Le lame taglia erba sono rovesciabili: quando un lato non è più affilato, la lama può essere rovesciata e si può usare l'altro lato (Fig. 58).
2. Le lame taglia erba si affilano con una lima piatta a taglio semplice (Fig. 59).
3. Per mantenere l'equilibratura, limare in modo uniforme tutti i taglienti
4. Se le lame non sono affilate correttamente possono creare vibrazioni anomale alla macchina con conseguente rottura delle lame stesse.

**BLADE SHARPENING 8÷80 tooth**

Always check the general condition of the blade. Correct sharpening permits the maximum performance of the brush cutter. To sharpen the teeth, use a file or grindstone and proceed with light touches, respecting the corners and the dimensions shown in Fig. 55-56.

**⚠ WARNING!** – The wrong type of cutter or an incorrectly sharpened blade will increase the risk of kickback. Check mower blades for deterioration or cracks, and replace if damaged (Fig. 57).

**BLADE SHARPENING (2-3-4 TOOTH)**

1. Blades are reversible: when one side is no longer sharp, the blade can be turned over and used on the other side (Fig. 58).
2. Blades are sharpened using a flat single-cut file (Fig. 59).
3. To maintain the correct balance, file all cutting edges uniformly.
4. If the blades are not sharpened correctly, this can set up abnormal vibrations in the machine and cause the blades themselves to break ultimately.

**AFFUTAGE DU DISQUE 8÷80 dents**

Vérifiez toujours les conditions générales du disque. Un affûtage correct du disque vous procurera un rendement maximum de la débroussailleuse. Pour affêter les dents utilisez une lime ou meule et procédez par à coups en respectant les angles et les dimensions repostées à la Fig. 55-56.

**⚠ ATTENTION!** – Un mauvais outil de coupe ou une lame mal affêtée font augmenter les risques de contrecoups. Contrôler les lames du coupe-herbes pour identifier si elles sont endommagées; si elles le sont, les remplacer (Fig. 57).

**AFFÛTAGE DES LAMES COUPE-HERBES (2-3-4 DENTS)**

1. Les lames coupe-herbes peuvent être retournées: lorsqu'un côté n'est plus affêté, retourner la lame pour l'utiliser de l'autre côté (Fig. 58).
2. Affêter les lames à l'aide d'une lime plate à section simple (Fig. 59).
3. Pour maintenir l'équilibrage, limer toutes les parties coupantes de façon uniforme.
4. Si les lames ne sont pas affêtées correctement, elles risquent de créer des vibrations anormales sur la machine, ce qui entraînerait la rupture des lames.



59

Deutsch

Español

Nederlands

## INSTANDHALTUNG

**SCHLEIFEN DER SCHEIBE 8÷80 Schneide**

Stets das Schneidblatt auf allgemeinen Zustand überprüfen. Ein korrekter Schliff der Schneidzähne ermöglicht die höchste Leistungsfähigkeit der Motorsense.

Um die Zähne zu schleifen, eine Feile oder Schleifwerkzeug benutzen und mit leichtem Druck vorgehen, dabei die in Abb. 55-56 angegebenen Winkel und Maße berücksichtigen.

**⚠ ACHTUNG!** – Ein falsches Schneidwerkzeug oder ein nicht korrekt geschliffenes Messer erhöhen die Risiken eines Rückstoßes. Kontrollieren Sie die Rasenmähermesser, um festzustellen, ob Schäden oder Risse vorhanden sind. Beschädigte Messer sind sofort zu ersetzen (Abb. 57).

**MESSER SCHLEIFEN (2-3-4 SCHNEIDE)**

1. Die Mähermesser sind umkehrbar: wenn eine Seite stumpf ist, kann das Messer umgedreht, und auf der anderen Seite verwendet werden (Abb. 58).
2. Die Mähermesser werden mit einer Flachfeile mit einfachem Schnitt geschliffen (Abb. 59).
3. Alle Schneiden gleichmäßig feilen, damit die Messer ausgeglichen sind.
4. Wenn die Messer nicht korrekt geschliffen sind, können sie anormale Vibrationen der Maschine verursachen und dadurch beschädigt werden.

## MANTENIMIENTO

**AFILADO DEL DISCO 8÷80 dientes**

Controle siempre las condiciones generales del disco. El correcto afilado del disco permite el máximo rendimiento de la desbrozadora. Para afilar los dientes, utilice una lima o una muela para afilar y, respetando los ángulos y las dimensiones indicadas en la Fig. 55-56, proceda con pequeños toques.

**⚠ ATENCIÓN!** – El uso de una herramienta de corte equivocada o mal afilada aumenta el riesgo de contragolpes. Revise las cuchillas de cortacésped para determinar si están rotas o deterioradas; sustitúyalas si presentan el menor daño (Fig. 57).

**AFILADO DE LAS CUCHILLAS (2-3-4 DIENTES)**

1. Las cuchillas son reversibles; cuando un lado se desafila, se le da la vuelta y se utiliza del otro lado (Fig. 58).
2. Las cuchillas se afilan con una lima plana de corte sencillo (Fig. 59).
3. Para mantener la cuchilla equilibrada, lime todos los filos de manera uniforme.
4. Si las cuchillas no se afilan correctamente, pueden causar vibraciones anómalas en la máquina y romperse.

## ONDERHOUD

**SLIJPEN VAN DE SCHIJF 8÷80 tanden**

Controleer altijd de algehele conditie van het maaiblad. Een juiste scherppte van het blad geeft maximale maaiprestaties van de bosmaaier. Om het blad te slijpen dient men een vijl of slijpsteen te gebruiken. Het blad dient met beleid te worden geslepen waarbij u de hoeken en rondingen aanhoudt zoals is aangegeven in Fig. 55-56.

**⚠ LET OP!** – Verkeerd snijgereedschap of een verkeerd geslepen mes verhogen het gevaar voor een terugslag. Controleer de maaimessen op beschadigingen of barsten; als ze beschadigd zijn, moeten ze worden vervangen (Fig. 57).

**SLIJPEN VAN MAAIMESSEN (2-3-4 TANDEN)**

1. De maaimessen kunnen worden omgekeerd: wanneer een kant niet scherp meer is, kan het mes worden omgekeerd om de andere kant te gebruiken (Fig. 58).
2. De maaimessen worden geslepen met een platte vijl met enkelvoudige snede (Fig. 59).
3. Om de uitbalancering te handhaven moeten alle snijkanten gelijkmatig worden gevijld.
4. Als de messen niet goed geslepen zijn, kunnen ze abnormale trillingen veroorzaken in de machine, waardoor de messen zelf kapot zouden kunnen gaan.

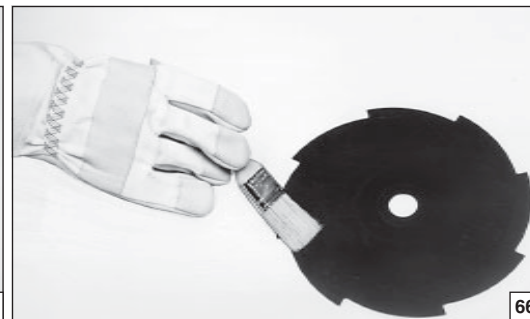
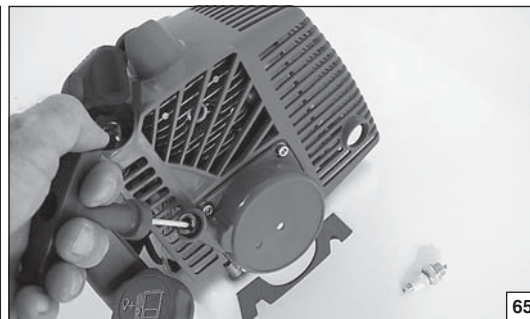
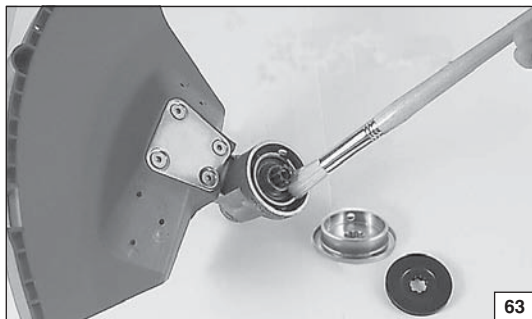

Italiano

English

Français

**RIMESSAGGIO**

**STORAGE**

**REMISSAGE**

- Seguire tutte le norme di manutenzione precedentemente descritte.
- Pulire perfettamente il decespugliatore e ingrassare le parti metalliche.
- Togliere il disco, pulirlo ed oliarlo per prevenire la ruggine (Fig. 66).
- Togliere le flange ferma disco; pulire, asciugare ed oliare la sede coppia conica (Fig. 63).
- Togliere il carburante dal serbatoio e rimontare il tappo.
- Togliere la candela, versare un po' d'olio nel cilindro (Fig. 64). Ruotare l'albero motore alcune volte tramite la funicella avviamento per distribuire l'olio (Fig. 65). Rimontare la candela.
- Conservare in ambiente secco, possibilmente non a diretto contatto con il suolo e lontano da fonti di calore.

**⚠ ATTENZIONE:** In caso di trasporto o rimessaggio del decespugliatore, montare la protezione del disco (M) cod. 4196086 come indicato nelle Fig. 67-68.

**⚠ ATTENZIONE:** Tutte le operazioni di manutenzione non riportate sul presente manuale devono essere effettuate da un'officina autorizzata. Per garantire un costante e regolare funzionamento del decespugliatore, ricordate che le eventuali sostituzioni delle parti di ricambio dovranno essere effettuate esclusivamente con **RICAMBI ORIGINALI**.

- Follow all the maintenance regulations previously described.
- Clean the brush cutter completely and lubricate the metallic parts.
- Remove, clean and lubricate the blade to prevent rusting (Fig. 66).
- Remove the blade fixing flanges, clean, dry and lubricate the bevel gear seat (Fig. 63).
- Empty the fuel tank and put the cap back on.
- Remove the spark plug, pour a small amount of oil into the cylinder (Fig. 64). Rotate the crankshaft several times using the starting rope in order to distribute the oil (Fig. 65). Put the spark plug back in.
- Store the brush cutter in a dry place, preferably not in direct contact with the floor and away from heat sources.

**⚠ ATTENTION:** Fit the disk protection (M) p.n. 4196086 as shown (Fig. 67-68) before transporting or storing the brushcutter.

**⚠ ATTENTION:** All maintenance operations not reported in this manual must be carried out by an authorized Service Center. To ensure steady and regular brush cutter operation, remember that parts must only be replaced with **ORIGINAL SPARES**.

- Suivez toutes les règles d'entretien décrites cidessus.
- Nettoyez parfaitement la débroussailleuse et graissez les parties en métal.
- Otez le disque, nettoyez-le et lubrifiez-le afin d'éviter qu'il ne rouille (Fig. 66).
- Enlevez la bride de blocage du disque, nettoyez, essuyez et lubrifiez le siège du couple conique (Fig. 63).
- Otez le carburant du réservoir et remontez le bouchon.
- Otez la bougie, versez un peu d'huile dans le cylindre (Fig. 64). Tournez plusieurs fois l'arbre moteur à l'aide de la corde de démarrage pour distribuer l'huile (Fig. 65). Remontez la bougie.
- Conservez l'appareil dans un endroit sec, si possible soulevé du sol et loin des sources de chaleur.

**⚠ ATTENTION:** En cas de transport ou de remisage de la débroussailleuse, monter le carter de protection du disque (M) p.n. 4196086 comme le montre les Fig. 67-68.

**⚠ ATTENTION:** Toutes les opérations d'entretien qui ne figurent pas dans ce manuel doivent être effectuées dans un atelier autorisé. Pour garantir un fonctionnement constant et régulier de la débroussailleuse, ne pas oublier que dans le cas de remplacement de pièces il faut utiliser exclusivement des **PIECES D'ORIGINE**.

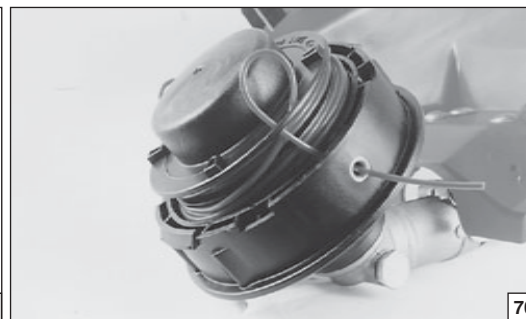
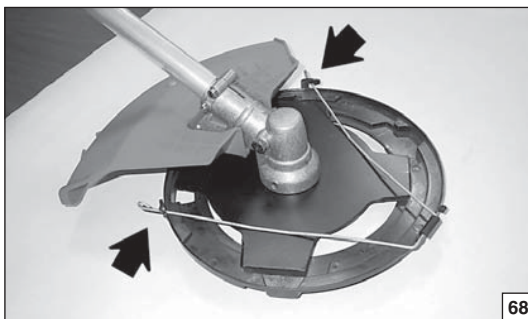
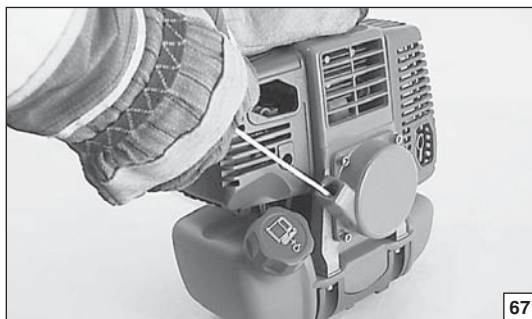

Deutsch

Español

Nederlands

### LANGERUNG

- Alle vorangehenden Wartungsvorschriften befolgen.
- Die Motorsense sehr gut reinigen und die Metallteile einfetten.
- Das Schneidblatt abmontieren, reinigen und einfetten, um Rostbildung zu verhindern (Abb. 66).
- Schneidblattauflagen abnehmen, reinigen, abtrocknen und das Kegelradlager einfetten (Abb. 63).
- Den Kraftstofftank entleeren und den Deckel wieder aufschrauben.
- Die Zündkerze abnehmen und ein wenig Öl in den Zylinder geben (Abb. 64). Um das Öl zu verteilen, einige Male den Starter ziehen (Abb. 65). Zündkerze eindrehen.
- Das Gerät trocken lagern. Nach Möglichkeit nicht am Boden aufliegend und fern von offenem Feuer.

**⚠ ACHTUNG:** Für den Transport und die Lagerung des Motorsensen muss die Schneideblatt-Schutzverkleidung (M) p.n. 4196086 wie auf den Abb. 67-68 dargestellt montiert werden.

**⚠ ACHTUNG:** Alle Wartungsarbeiten, die nicht in dieser Bedienungsanleitung aufgeführt sind, müssen bei einer Vertragswerkstatt durchgeführt werden. Zum Gewährleistung eines konstanten und ordnungsgemässen Betriebs dürfen nur **ORIGINALERSATZTEILE** verwendet werden.

### ALMACENAJE

- Cumpla con todas las normas de mantenimiento antes descritas.
- Limpie perfectamente la desbrozadora y engrase las partes metálicas.
- Quite el disco, límpielo y engráselo para prevenirlo de la oxidación (Fig. 66).
- Quite las bridas que bloquean el disco; límpie, seque y lubrique el alojamiento del par cónico (Fig. 63).
- Quite el combustible del depósito y coloque el tapón.
- Quite la bujía, vierta un poco de aceite en el cilindro (Fig. 64). Gire el cigueñal del motor algunas vueltas por medio de la cuerda de arranque para distribuir el aceite (Fig. 65). Coloque la bujía.
- Consérvelo en un ambiente fresco, lejos de fuentes de calor y posiblemente que no se encuentre en contacto directo con el suelo.

**⚠ ATENCION:** Para transportar o guardar la desbrozadora, monte la protección del disco (M) p.n. 4196086 como ilustran las Fig. 67-68.

**⚠ ATENCION:** Todas las operaciones de mantenimiento no indicadas en el presente manual deben ser efectuadas en un taller autorizado.

Para garantizar un constante y regular funcionamiento de la desbrozadora, recuerde que las eventuales sustituciones de sus piezas deben ser efectuadas exclusivamente con **REPUESTOS ORIGINALES**

### OPSLAG

- Volg alle onderhoudswerkzaamheden op zoals hiervoor vermeld bij Onderhoud.
- Maak de bosmaaier geheel schoon en vet alle metalen delen in met een dunne olie.
- Verwijder het maaiblad en maak het schoon. Vet het licht in om roesten te voorkomen (Fig. 66).
- Verwijder de bladmontageringen, maak het tandwielhuis schoon en vet deze licht in (Fig. 63).
- Maak de brandstoftank leeg en draai de dop er weer op.
- Verwijder de bougie en laat een klein beetje olie in de cilinder lopen (Fig. 64). Laat de zuiger enkele malen op en neer gaan m.b.v. de repeteerstarter om de olie te verdelen (Fig. 65). Plaats de bougie weer terug.
- Berg de maaier op op een droge plaats, vrij van de vloer en niet in de buurt van hittebronnen.

**⚠ LET OP:** Monteer bij transport of opslag de beschermkap (M) p.n. 4196086 van de maaischijf op de bosmaaier zoals op de Fig. 67-68 is weergegeven.

**⚠ LET OP:** Alle niet in deze handleiding beschreven onderhoudshandelingen moeten door een geautoriseerde werkplaats uitgevoerd worden.

Om een constant en regelmatig functioneren van de grasmaaier te garanderen, denk eraan, dat eventuele vervanging van onderdelen alleen moet gebeuren met **ORIGINELE RESERVE-ONDERDELEN.**

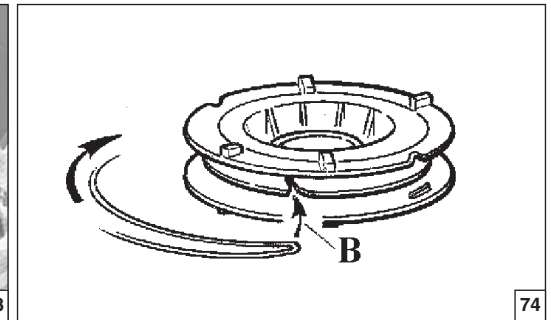
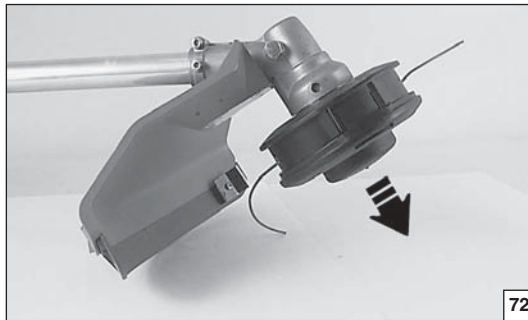
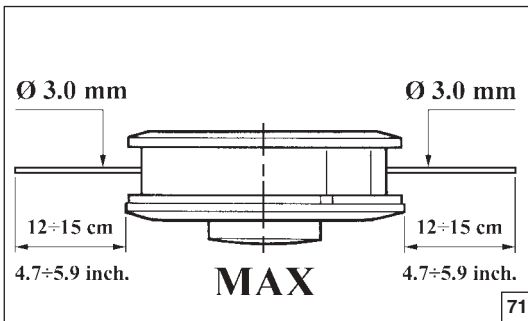

Italiano	English	Français
----------	---------	----------

<b>TESTINA A FILI DI NYLON</b>	<b>NYLON LINE HEAD</b>	<b>TETE A FILS DE NYLON</b>
--------------------------------	------------------------	-----------------------------

<p>Usare sempre lo stesso diametro del filo originale per non sovraccaricare il motore (Fig. 71).</p> <p><b>Fig. 72</b> Per allungare il filo di nylon, battere la testina sul terreno mentre si lavora.</p> <p><b>NOTA:</b> Non battere la testina sul cemento o sul selciato: può essere pericoloso.</p> <p><b>SOSTITUZIONE DEL FILO DI NYLON</b></p> <ol style="list-style-type: none"> <li>1 -Premere la linguetta (Fig. 73) e togliere il coperchio e la bobina interna.</li> <li>2 -Piegare il filo a metà lasciando una parte più lunga dell'altra di circa 14 cm. Bloccare il filo nell'apposita tacca (B, Fig. 74) sulla bobina. Avvolgere, in direzione della freccia, ogni filo nel proprio alloggiamento in modo uniforme e senza intrecciarli.</li> <li>3 - Terminato l'avvolgimento del filo, bloccarlo nelle apposite feritoie come indicato in Fig. 69 (pag. 31). Montare la molla. Infilare il filo attraverso gli occhielli (Fig. 70 - pag. 31) e tirarlo verso l'esterno. Bloccare la testina con il coperchio.</li> </ol>	<p>Only use line of the same diameter as the original to avoid overloading the engine (Fig. 71).</p> <p><b>Fig. 72</b> In order to get more line out of the cutting head, tap it lightly on the ground while working.</p> <p><b>Note:</b> Never hit the nylon head against hard spots such as concrete or stones, it could be dangerous.</p> <p><b>REPLACING THE NYLON LINE</b></p> <ol style="list-style-type: none"> <li>1 -Press the tab (Fig. 73) and remove the cover and the internal spool.</li> <li>2 -Double back the line, leaving one end 14 cm longer than the other one. Lock the line in the notch (B, Fig. 74). Wind the line in the direction of the arrow, each end in its chink, regularly, without crossing them.</li> <li>3 -At the end of the winding, lock in the slits (Fig. 69 - pag. 31) Assemble the spring. Slip the line through the eyelet (Fig. 70 - pag. 31) and pull it towards the outside. Lock the head with the cover.</li> </ol>	<p>Utilisez toujours le même diamètre de fil, comme celui d'origine afin de ne pas surcharger le moteur (Fig. 71).</p> <p><b>Fig. 72</b> Si vous voulez allonger le fil pendant que vous travaillez, tapez la tête nylon par terre.</p> <p><b>N.B.:</b> Ne tapez pas la tête nylon sur du ciment ou sur le pavé, cela pourrait être très dangereux.</p> <p><b>REPLACEMENT DU FIL NYLON</b></p> <ol style="list-style-type: none"> <li>1 -Appuyer la languette (Fig. 73) et enlever le couvercle et la bobine interne.</li> <li>2 -Plier le fil en deux en laissant une partie plus longue d'environ 14 cm que l'autre. Bloquer le fil en l'entaille spécial (B, Fig. 74) sur la bobine. Enrouler, en direction de la flèche, chaque file en son propre logement, uniformément et sans les tresser.</li> <li>3 -Après avoir terminé l'enroulement du fil, bloquer-le dans les fentes spéciales, comme indiqué en la Fig.69 (page 31). Monter le ressort. Introduire le fil à travers les Oïlets (Fig. 70 - page 31) et tirer-le vers l'extérieur. Bloquer la tête avec le couvercle.</li> </ol>
---	---	--

Deutsch	Español	Nederlands
---------	---------	------------

<b>2-FADEN NYLONKOPF</b>	<b>CABEZAL CON HILOS DE NYLON</b>	<b>NYLON DRAADKOP</b>
--------------------------	-----------------------------------	-----------------------

<p>Immer nur Nylonfäden verwenden, die den Durchmesser des Originalfadens aufweisen, um den Motor nicht zu überlasten (Abb. 71).</p> <p><b>Abb. 72</b> Zur Verlängerung des Nylonfadens den Kopf auf den Boden schlagen.</p> <p><b>Anm.:</b> Den Kopf nicht auf Zement- oder Steinböden schlagen, da das gefährlich sein könnte. Zum Ersetzen des Fadens den Kopf öffnen.</p> <p><b>FADEN NYLON ERSETZEN</b></p> <ol style="list-style-type: none"> <li>1 -Lasche (Abb. 73) andrücken und Deckel sowie interne Spule abnehmen.</li> <li>2 -Faden etwa in der Hälfte so knicken, daß ein Teil ca. 14 cm länger als das andere ist. Faden in der Kerbe (B, Abb. 74) auf der Spule sperren. Beide Fäden gleichmäßig und ohne sie zu verwickeln in Pfeilrichtung im jeweiligen Sitz aufwickeln.</li> <li>3 -Den aufgewickelten Faden gemäß den Anleitungen von Abb. 69 (S. 31) in den Schlitzen sperren. Die Fäden montieren. Faden durch die Ösen (Abb. 70 - S. 31) nach außen ziehen. Kopf mit dem Deckel arretieren.</li> </ol>	<p>Use siempre hilo del mismo diámetro del hilo original para no sobrecargar el motor (Fig. 71).</p> <p><b>Fig. 72</b> Para alargar el hilo de nylon, batir la cabeza sobre el terreno mientras se trabaja.</p> <p><b>NOTA:</b> No batir la cabeza sobre el cemento o sobre el asfalto, puede ser peligroso.</p> <p><b>SUBSTITUCIÓN DEL HILO DE NYLON</b></p> <ol style="list-style-type: none"> <li>1 -Apriete la lengüeta (Fig. 73), quite la tapa y extraiga la bobina interna.</li> <li>2 -Doble el hilo en dos partes dejando que una resulte aproximadamente 14 cm más larga que la otra. Bloquee el hilo en la correspondiente muesca de la bobina (B, Fig. 74). Arrolle uniformemente cada parte del hilo en su propio alojamiento sin enredarla con la otra y siguiendo la dirección que indica la flecha.</li> <li>3 -Un vez finalizado el enrollado, bloquee cada hilo en su correspondiente ranura como se indica en la figura 69 de la página 31. Instale el muelle, pase el hilo a través de los ojales (Fig. 70 - pag. 31) y tirelo hacia afuera. Bloquee el cabezal mediante la tapa.</li> </ol>	<p>Gebruik alleen draad met dezelfde diameter om overbelasting van de machine te voorkomen (Fig. 71).</p> <p><b>Fig. 72</b> Om het nylon snoer te verlengen het uiteinde op de grond slaan, terwijl men werkt.</p> <p><b>N.B.:</b> Het uiteinde niet op cement of plaveisel slaan: dat kan gevaarlijk zijn.</p> <p><b>NYLON DRAAD VERVANGEN</b></p> <ol style="list-style-type: none"> <li>1 -Druk op het lipje (fig. 73) en verwijder het deksel en de interne spool.</li> <li>2 -Vouw de draad dubbel, en laat het ene deel ongeveer 14 cm langer dan het andere. Blokkeer de draad in de daarvoor bestemde inkeping (B, fig. 74) op de spool. Wikkel iedere draad in de eigen behuizing in de richting van de pijl, op gelijkmatige wijze en zonder hen te vervlechten.</li> <li>3 - Nadat de draad gewikkeld is, moet hij worden vastgezet in de gleuven zoals aangegeven op Fig. 69 (pag. 31). Monteer de veer. Steek de draad door de ogen (Fig. 70 - pag. 31) en trek hem naar buiten. Zet de kop vast met het deksel.</li> </ol>
--	--	--



**I** DATI TECNICI  
**GB** TECHNICAL DATA

**F** DONNEES TECHNIQUES  
**D** TECHNISCHE ANGABEN

**E** DATOS TECNICOS  
**NL** TECHNISCHE GEGEVENS

Cilindrata - Displacement - Cylindrée - Hubraum - Cilindrada - Cylindrerinhoud	cm <sup>3</sup>	36.3 (STARK 37 IC)	36.3 (STARK 37)	40.2 (STARK 42 IC)	40.2 (STARK 42)
Motore - Engine - Moteur - Motor		2 tempi - temps - stroke - takt - tiempos EMAK			
Potenza - Power - Puissance - Leistung - Potencia - Vermogen	kW	1.3		1.6	
Nr. giri/min minimo - Min. rpm - Nr. de tours/min au ralenti - Minimale Drehzahl/Min - N. giros/min mínimo - Minimum toerental/min.	min <sup>-1</sup>	2800			
Massima velocità dell'albero di uscita - Maximum speed of output spindle - Vitesse maximale de l'arbre de sortie - Höchstgeschwindigkeit der Abtriebswelle - Velocidad máxima del eje de salida - Maximaal toerental van de uitgangsas	min <sup>-1</sup>	8.500			
Velocità del motore alla massima velocità dell'albero di uscita - Engine speed at maximum output spindle speed - Régime du moteur à la vitesse maximale de l'arbre de sortie - Geschwindigkeit des Motors bei Höchstgeschwindigkeit der Abtriebswelle - Velocidad del motor a la velocidad máxima del eje de salida - Toerental van de motor bij het maximale toerental van de uitgangsas	min <sup>-1</sup>	11.700			
Capacità serbatoio - Fuel tank capacity - Capacité du réservoir - Kraftstofftank Inhalt - Capacidad depósito - Tankcapaciteit	cm <sup>3</sup> (l)	870 (0.87)			
Accensione elettronica - Electronic ignition - Allumage électronique - Elektronische Zündung - Encendido electrónico - Elektronische ontsteking		Si - Yes - Oui - Ja - Sim			
Carburatore a membrana - Diaphragm carburetor - Carburateur à membrane - Membranvergaser - Carburador a membrana - Membraan carburator		Si - Yes - Oui - Ja - Sim			
Primer carburatore - Primer carburetor - Primer carburateur - Primer vergaser - Primer carburador - Primer carburateur		Si - Yes - Oui - Ja - Sim			
Frizione centrifuga - Centrifugal clutch - Embrayage centrifuge - Fliehkraftkupplung - Embrague centrifugo - Centrifugale koppeling		Si - Yes - Oui - Ja - Sim			
Antivibranti - Antivibration system - Système antivibration - Schwingungsdämpfung - Sistema antivibratorio		Si - Yes - Oui - Ja - Sim			
Larghezza di taglio - Cutting width - Largeur de coupe - Schnittbreite - Ancho de corte - Maaibreedte	cm	42			
Peso senza utensile di taglio e protezione - Weight without cutting tool and guard - Poids sans outil de coupe et protection - Gewicht ohne werkzeug und schutz - Peso sin herramienta de corte y protección - Gewicht zonder snijwerktuig en bescherming	kg	6.1	6.8	6.1	6.8

## CERTIFICATO DI GARANZIA

Questa macchina è stata concepita e realizzata attraverso le più moderne tecniche produttive. La Ditta costruttrice garantisce i propri prodotti per un periodo di 24 mesi dalla data di acquisto per utilizzo privato/hobbistico. La garanzia è limitata a 6 mesi in caso di uso professionale e 3 mesi in caso di noleggio.

**Condizioni generali di garanzia**

- 1) La garanzia viene riconosciuta a partire dalla data d'acquisto. La Ditta costruttrice tramite la rete di vendita ed assistenza tecnica sostituisce gratuitamente le parti difettose dovute a materiale, lavorazioni e produzione. La garanzia non toglie all'acquirente i diritti legali previsti dal codice civile contro le conseguenze dei difetti o vizi causati dalla cosa venduta.
- 2) Il personale tecnico interverrà il più presto possibile nei limiti di tempo concessi da esigenze organizzative.
- 3) **Per richiedere l'assistenza in garanzia è necessario esibire al personale autorizzato il sotto riportato certificato di garanzia timbrato dal rivenditore, compilato in tutte le sue parti e corredato di fattura d'acquisto o scontrino fiscalmente obbligatorio comprovante la data d'acquisto.**
- 4) La garanzia decade in caso di:
  - Assenza palese di manutenzione,
  - Utilizzo non corretto del prodotto o manomissioni,
  - Utilizzo di lubrificanti o combustibili non adatti,
  - Utilizzo di parti di ricambio o accessori non originali,
  - Interventi effettuati da personale non autorizzato.
- 5) La Ditta costruttrice esclude dalla garanzia i materiali di consumo e le parti soggette ad un normale logorio di funzionamento.
- 6) La garanzia esclude gli interventi di aggiornamento e miglioramento del prodotto.
- 7) La garanzia non copre la messa a punto e gli interventi di manutenzione che dovessero occorrere durante il periodo di garanzia.
- 8) Eventuali danni causati durante il trasporto devono essere immediatamente segnalati al trasportatore pena il decadere della garanzia.
- 9) Per i motori di altre marche (Briggs & Stratton, Tecumseh, Kawasaki, Honda, ecc.) montati sulle nostre macchine, vale la garanzia concessa dai costruttori del motore.
- 10) La garanzia non copre eventuali danni, diretti o indiretti, causati a persone o cose da guasti della macchina o conseguenti alla forzata sospensione prolungata nell'uso della stessa.

## WARRANTY CERTIFICATE

This machine has been designed and manufactured using the most modern techniques. The manufacturer guarantees the machine to be free from defects for a period of 24 months from the date of purchase provided it is used exclusively for private/hobby purposes. If the machine is used for professional purposes, the warranty period shall terminate after a period of 6 months. If the machine is used for hire, the warranty period shall terminate after a period of 3 months.

**Limited warranty**

- 1) The warranty period starts on the date of sale. The manufacturer, acting through the sales and technical assistance network, shall replace free of charge any parts proven defective in material, machining or manufacturing. The warranty does not affect the purchaser's rights as established under legislation governing the consequences of defects in the machine.
- 2) Technical personnel will undertake the necessary repairs in the minimum time possible, compatible with organisational needs.
- 3) **To make any claim under the warranty, this certificate of warranty, fully compiled, bearing the dealer's stamp, and accompanied by the invoice or receipt showing the date of purchase, must be displayed to the personnel authorised to approve work.**
- 4) The warranty shall be null and void if:
  - the machine has evidently not been serviced correctly,
  - the machine has been used for improper purposes or has been modified in any way,
  - unsuitable lubricants and fuels have been used,
  - non-original spare parts and accessories have been fitted,
  - work has been done on the machine by unauthorised personnel.
- 5) The warranty does not cover consumables or parts subject to normal wear.
- 6) The warranty does not cover work to update or improve the machine.
- 7) The warranty does not cover any preparation or servicing work required during the warranty period.
- 8) Damage incurred during transport must be immediately brought to the attention of the carrier: failure to do so shall render null and void the warranty.
- 9) Engines of other manufacturers (Briggs & Stratton, Tecumseh, Kawasaki, Honda, etc.) fitted to our machines are covered by the warranties of the engine manufacturer.
- 10) The warranty does not cover injury or damage caused directly or indirectly to persons or things by defects in the machine or by periods of extended disuse of the machine resulting from the said defects.

## CERTIFICAT DE GARANTIE

Cette machine a été conçue et réalisée avec les techniques de production les plus modernes. Le fabricant garantit ses produits pour une période de 24 mois à compter de la date d'achat en cas d'utilisation à titre privé. La période de garantie est limitée à 6 mois en cas d'emploi professionnel et à 3 mois en cas de location.

**Conditions générales de garantie**

- 1) La garantie est reconnue à compter de la date d'achat. Par le biais de son réseau de vente et d'assistance technique, le fabricant remplace gratuitement les pièces défectueuses dues au matériel, aux usinages et à la production. La garantie n'élimine pas, pour l'acquéreur, les droits légaux prévus par le Code Civil contre les conséquences des défauts ou des anomalies dus à l'objet vendu.
- 2) Le personnel technique interviendra le plus vite possible dans les délais liés aux exigences organisationnelles.
- 3) **Pour demander l'assistance sous garantie, il est nécessaire de présenter au personnel agréé le certificat de garantie joint ci-dessous, qui devra être timbré par le revendeur, rempli intégralement et accompagné de la facture ou du reçu de caisse qui doit obligatoirement être remis pour prouver la date d'achat.**
- 4) La garantie perd toute valeur en cas de :
  - Manque évident d'entretien.
  - Utilisation incorrecte ou transformations non autorisées du produit.
  - Utilisation de lubrifiants ou de combustibles inappropriés.
  - Utilisation de pièces de rechange ou d'accessoires non d'origine.
  - Interventions effectuées par du personnel non autorisé à ce faire.
- 5) Le fabricant exclut de la garantie les pièces consommables et celles qui sont soumises à une usure normale due au fonctionnement.
- 6) La garantie exclut les interventions de mise à jour et d'amélioration du produit.
- 7) La garantie ne couvre pas la mise au point et les interventions susceptibles de s'avérer nécessaires au cours de la période de garantie.
- 8) Tout dommage éventuellement subi au cours du transport doit être signalé sans retard au transporteur sous peine d'annulation de la garantie.
- 9) Pour les moteurs d'autres marques (Briggs & Stratton, Tecumseh, Kawasaki, Honda, etc.) montés sur nos machines, la garantie appliquée sera celle qui est accordée par le fabricant du moteur en question.
- 10) La garantie ne couvre pas les éventuels dommages directs ou indirects subis par les personnes ou par les biens matériels à la suite de pannes de la machine ou dépendant d'une longue suspension forcée de l'emploi de cette dernière.

MODELLO - MODEL

\_\_\_\_\_

SERIAL No \_\_\_\_\_

ACQUISTATO DAL SIG. - BOUGHT BY Mr.

\_\_\_\_\_

\_\_\_\_\_

\_\_\_\_\_

DATA - DATE

\_\_\_\_\_

CONCESSIONARIO - DEALER

MODELE

\_\_\_\_\_

SERIAL No \_\_\_\_\_

ACHETE PAR MONSIEUR

\_\_\_\_\_

\_\_\_\_\_

\_\_\_\_\_

DATE

\_\_\_\_\_

REVENDEUR

Non spedire! Allegare solo all'eventuale richiesta di garanzia tecnica.  
Do not send! Only attach to requests for technical warranties.

Ne pas expédier ! Ne joindre qu'en cas de demande d'assistance technique sous garantie.

## GARANTIEZERTIFIKAT

Diese Maschine wurde mit den modernsten Produktionstechniken konzipiert und gebaut. Die Herstellerfirma garantiert für ihre Produkte für die Dauer von 24 Monaten nach Kaufdatum für den Privatgebrauch / für Hobbyzwecke. Die Garantie beschränkt 6 auf sechs Monate im Falle von professionellem Einsatz und 3 Monate bei Vermietung.

**Allgemeine Garantiebedingungen**

- 1) Die Garantie gilt ab Kaufdatum. Die Herstellerfirma sorgt über ihr Verkaufs- und Kundendienstnetz für den kostenlosen Ersatz der Teile, die sich infolge Material-, Bearbeitungs- und Fabrikationsfehler als defekt erweisen. Durch die Garantie verliert der Käufer nicht die vom Bürgerlichen Gesetzbuch vorgesehenen gesetzlichen Rechte gegen die Folgen der von der verkauften Sache verursachten Defekte oder Mängel.
- 2) Soweit organisatorisch machbar greift das technische Personal so schnell wie möglich ein.
- 3) **Bei Anforderung eines Garantieeingriffs muss dem befugten Personal der untenstehende, vom Verkäufer abgestempelte und vollständig ausgefüllte Garantieschein zusammen mit der Rechnung bzw. dem Kassenzettel zum Nachweis des Kaufdatums vorgelegt werden.**
- 4) In folgenden Fällen verfällt jeder Garantieanspruch:
  - Bei offensichtlicher Unterlassung der Wartung,
  - Bei nicht korrekter Verwendung oder Veränderungen des Produkts,
  - Bei Benutzung von ungeeigneten Schmiermitteln oder Treibmitteln,
  - Bei Benutzung von nicht originalen Zubehör- und Ersatzteilen
  - Nach Eingriffen, die von unbefugtem Personal durchgeführt wurden.
- 5) Verbrauchsmaterial und die Teile, die einem normalen Verschleiß durch Betrieb ausgesetzt sind, werden vom Hersteller von der Garantie ausgeschlossen.
- 6) Von der Garantie ausgeschlossen sind Eingriffe zur Überholung und Verbesserung des Produkts.
- 7) Die Garantie deckt nicht die während der Garantielaufzeit erforderlichen Einstellungen und Wartungseingriffe.
- 8) Eventuelle Transportschäden müssen dem Spediteur unverzüglich gemeldet werden, ansonsten verfällt der Garantieanspruch.
- 9) Für die Motoren anderer Marken (Briggs & Stratton, Tecumseh, Kawasaki, Honda, usw.), die an unseren Maschinen installiert werden, gilt die vom Hersteller des Motors gewährte Garantie.
- 10) Die Garantie deckt keine eventuellen direkten oder indirekten Personen- oder Sachschäden, die durch Defekte der Maschine oder deren anhaltender Nichtbenutzung verursacht wurden.

## CERTIFICADO DE GARANTIA

Esta máquina ha sido proyectada y fabricada con las técnicas más modernas. El Fabricante garantiza sus productos por un periodo de 24 meses a partir de la fecha de compra para uso privado/aficionado; la garantía queda limitada a 6 meses en caso de uso profesional y a 3 en caso de alquiler.

**Condiciones generales de garantía**

- 1) La garantía es válida a partir de la fecha de compra. El Fabricante cambiará gratuitamente las piezas que presenten defectos en el material, el trabajo o la producción, mediante su red de venta y asistencia técnica. La garantía no anula los derechos legales del comprador, previstos por el código civil, contra las consecuencias de defectos o vicios provocados por el producto vendido.
- 2) El personal técnico efectuará las intervenciones lo antes posible y dentro de los plazos impuestos por exigencias de organización.
- 3) **Para solicitar la asistencia en garantía, es necesario mostrar el certificado de garantía ilustrado a continuación, junto a la factura o el tique que demuestren la fecha de compra, al personal autorizado; asimismo, para que el certificado sea válido, se han de completar todas sus partes y ha de estar debidamente timbrado por el vendedor.**
- 4) La garantía pierde su validez en los siguientes casos:
  - Falta evidente de mantenimiento.
  - Uso incorrecto o manipulación del producto.
  - Uso de lubricantes o combustibles inadecuados.
  - Uso de piezas de recambio o accesorios no originales.
  - Intervenciones efectuadas por parte de personal no autorizado.
- 5) La garantía no incluye ni los materiales consumibles ni las piezas sujetas a un desgaste normal de funcionamiento.
- 6) La garantía tampoco incluye las intervenciones de actualización o mejora del producto.
- 7) La puesta a punto o las intervenciones de mantenimiento eventualmente necesarias durante el periodo de garantía no están cubiertas por la garantía.
- 8) Cualquier daño provocado durante el transporte tiene que ser señalado de inmediato al transportista bajo pena de anulación de la garantía.
- 9) Para los motores de otras marcas (Briggs & Stratton, Tecumseh, Kawasaki, Honda, etc.) montados en nuestras máquinas, será válida la garantía de los Fabricantes del motor.
- 10) La garantía no cubre los eventuales daños materiales o personales, directos o indirectos, provocados por averías de la máquina o por la interrupción forzada y prolongada del funcionamiento de la misma.

## GARANTIE BEWIJS

Deze machine is ontworpen en vervaardigd volgens de modernste productietechnieken. De fabrikant staat garant voor zijn producten voor een periode van 24 maanden vanaf de aankoopdatum voor privé- of hobbygebruik. De garantie is beperkt tot 6 maanden bij professioneel gebruik en tot 3 maanden bij verhuur.

**Algemene garantievooraarden**

- 1) De garantie wordt toegekend vanaf de aankoopdatum. De fabrikant vervangt gratis de defecte onderdelen die te wijten zijn aan fouten van het materiaal, bewerkingen en productie middels het distributienet en de technische service. De garantie ontnemt de gebruiker niet de wettelijke rechten uit het burgerlijk wetboek tegen de gevolgen van defecten of onvolkomenheden die door het verkochte product veroorzaakt worden.
- 2) Het technisch personeel grijpt zo snel mogelijk in binnen de tijdslimieten die uit organisatorisch oogpunt mogelijk zijn.
- 3) **Voor het aanvragen van servicewerkzaamheden die onder de garantie vallen dient u het hieronder weergegeven garantiebewijs aan het bevoegde personeel te tonen. Het garantiebewijs moet een stempel van de verkoper dragen, geheel ingevuld zijn en begeleid worden door de factuur of de fiscaal verplichte kassabon met de aankoopdatum.**
- 4) De garantie vervalt bij:
  - Overduidelijk gebrek aan onderhoud,
  - Onjuist gebruik van het product of sabotage,
  - Gebruik van ongeschikte smeermiddelen of brandstoffen,
  - Gebruik van niet originele vervangingsonderdelen of accessoires,
  - Werkzaamheden die verricht zijn door onbevoegd personeel.
- 5) De verbruiksmaterialen en de onderdelen die onderhevig zijn aan normale slijtage vallen niet onder de garantie.
- 6) Bijwerkingen en verbeteringen van het product vallen niet onder de garantie.
- 7) De garantie dekt geen afstel- en onderhoudswerkzaamheden die tijdens de garantieperiode nodig mochten zijn.
- 8) Eventuele beschadigingen die tijdens het transport zijn veroorzaakt moeten onmiddellijk aan de transporteur worden gemeld op straffe van verval van de garantie.
- 9) Voor de motoren van andere merken (Briggs & Stratton, Tecumseh, Kawasaki, Honda, enz.) die op onze machines zijn gemonteerd geldt de garantie die door de fabrikant van de motor is gegeven.
- 10) De garantie dekt geen eventuele directe of indirecte beschadigingen die aan personen of voorwerpen worden aangericht als gevolg van defecten of langdurige inactiviteit van de machine.

MODELLE - MODELO

DATUM - DATA

SERIAL No \_\_\_\_\_

VERKAUFER - DISTRIBUIDOR

GEKAUFT VON Hrn. - COMPRADOR

---



---



---



---

Nicht einsenden! Der Garantieschein muss nur bei einer eventuellen Anforderung eines Garantieeingriffs vorgelegt werden.  
¡No enviar! Adjuntar sólo a la eventual solicitud de garantía técnica.

MODEL

DATUM

SERIAL No \_\_\_\_\_

VERKOPER

GEKOCHT DOOR

---



---



---



---

Niet verzenden! Voeg dit bewijs uitsluitend bij het aanvraagformulier om technische garantiewerkzaamheden.

- |           |  |
|-----------|--|
| <b>I</b>  | - <b>ATTENZIONE!</b> - Questo manuale deve accompagnare la macchina durante tutta la sua vita.         |
| <b>GB</b> | - <b>WARNING!</b> - This owner's manual must stay with the machine for all its life.                   |
| <b>F</b>  | - <b>ATTENTION!</b> - Le manuel doit accompagner la machine pour toute sa vie.                         |
| <b>D</b>  | - <b>ACHTUNG!</b> - Dieses Anweisungsheft muß das Gerät während seiner gesamten Lebensdauer begleiten. |
| <b>E</b>  | - <b>¡ATENCIÓN!</b> - Este manual debe acompañar a la máquina durante toda su vida útil.               |
| <b>NL</b> | - <b>LET OP!</b> - Dit handboek moet voor de gehele levensduur bij de machine blijven.                 |



**EMAK s.p.a.** - Member of the YAMA group  
42011 BAGNOLO IN PIANO (REGGIO EMILIA) ITALY  
TEL. (0522) 956611 - TELEFAX (0522) 951555  
EMAIL [service@emak.it](mailto:service@emak.it) INTERNET <http://www.emak.it>

