

- I** MANUALE DI USO E MANUTENZIONE
- GB** OPERATOR'S INSTRUCTION BOOK
- F** MANUEL D'UTILISATION ET D'ENTRETIEN
- D** BEDIENUNGSANLEITUNG
- E** MANUAL DE INSTRUCCIONES
- NL** GEBRUIKSAANWIJZING

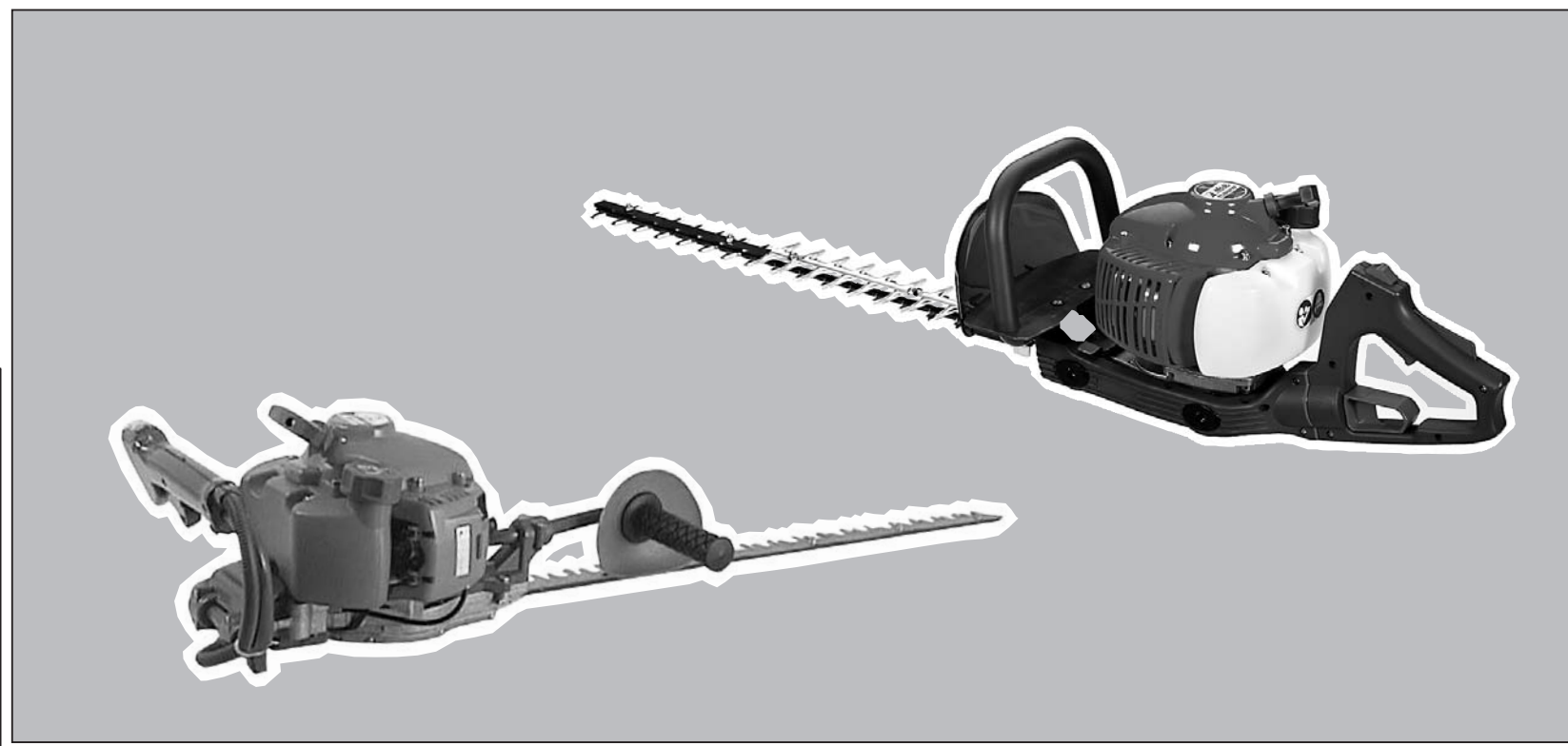

TG 2600 XP (25.4 cm³) - TG 2750 XP (25.4 cm³) - TGS 2750 XP (25.4 cm³)

I

INTRODUZIONE

Per un corretto impiego del tagliasepi e per evitare incidenti, non iniziate il lavoro senza aver letto questo manuale con la massima attenzione. Troverete su questo manuale le spiegazioni di funzionamento dei vari componenti e le istruzioni per i necessari controlli e per la manutenzione.

N.B. Le descrizioni e le illustrazioni contenute nel presente manuale si intendono non rigorosamente impegnative. La Ditta si riserva il diritto di apportare eventuali modifiche senza impegnarsi ad aggiornare di volta in volta questo manuale.

GB

INTRODUCTION

To correctly use the hedgetrimmer and prevent accidents, do not start work without having first carefully read this manual. You will find explanations concerning the operation of the various parts plus instructions for necessary checks and relative maintenance.

Note: Illustrations and specifications in this manual may vary according to Country requirements and are subject to change without notice by the manufacturer.

F

INTRODUCTION

Pour un emploi correct de la taille-haies et pour éviter les accidents, ne pas commencer le travail sans avoir d'abord lu attentivement le manuel. Vous trouverez les descriptions du fonctionnement des divers composants et les instructions pour les contrôles nécessaires et pour l'entretien.

N.B. Les descriptions et les illustrations contenues dans ce manuel n'engagent pas rigoureusement le constructeur. La société se réserve le droit d'apporter d'éventuelles modifications sans devoir mettre à jour à chaque fois le manuel.

D

ENLEITUNG

Um richtig mit den Heckenschere umgehen zu können und Unfälle zu vermeiden, lesen Sie diese Broschüre vor Aufnahme der Arbeit gründlich durch. Im Suchverzeichnis finden Sie die Angabe, auf welchen Seiten die Hinweise zur Arbeitsweise der unterschiedlichen Teile und Erklärungen zu den anfallenden Wartungs- und Kontrollarbeiten zu finden sind.

N.B.: Die in dieser Broschüre enthaltenen Beschreibungen und Abbildungen verstehen sich unverbindlich. Der Hersteller behält sich das Recht vor, die Einzel- und Zubehörteile dieses Modells aus technischen oder absatz-bedingten Gründen zu ändern, ohne die Angaben dieser Broschüre jedesmal zu berichtigen.

E

INTRODUCCION

Para una correcta utilización de el cortasetos y para evitar incidentes, no empiece a trabajar sin haber leído atentamente este manual. Ud. encontrará las explicaciones de funcionamiento de los diferentes componentes y las instrucciones para el control y mantenimiento de el cortasetos. **P.D. Las descripciones contenidas en el presente manual no se consideran rigurosamente obligatorias. La empresa se reserva el derecho de aportar eventuales modificaciones sin obligarse a poner al día este manual.**

NL

INLEIDING

Lees eerst deze gebruiksaanwijzing grondig door alvorens met de heggeschaar te gaan werken. Dit teneinde de heggeschaar op juiste wijze te gebruiken en ongelukken te voorkomen. De inhoudsopgave laat zien waar u uitleg over de verschillende instructies omtrent de afzonderlijke delen en noodzakelijke controles en onderhoudsvorschriften kunt vinden. **PS Illustraties en specificaties in deze gebruiksaanwijzing kunnen variëren van land tot land en kunnen worden gewijzigd, zonder bericht van de fabrikant.**

MODELLO MODEL MODELE MODELLE MODELO	PRESSIONE ACUSTICA PRESSURE LEVEL PRESSION ACOUSTIQUE SCHALLDRUCK PRESION ACUSTICA GELUIDSDRUCK	LIVELLO POTENZA ACUSTICA GARANTITO GUARANTEED SOUND POWER LEVEL NIVEAU PUISSANCE ACOUSTIQUE ASSURÉ GARANTIERTER AKUSTISCHER SCHALLEISTUNGSPEGEL NIVEL POTENCIA ACÚSTICA GARANTIZADO GARANDEERD ACOUSTISCH VERMOGENSNIVEAU	LIVELLO DI VIBRAZIONE VIBRATION LEVEL NIVEAU DE VIBRATION VIBRATIONSPEGEL NIVEL DE VIBRACION DE TRILLINGSINTENSITEIT
	LpA ISO 11094	LwA 2000/14/EC - EN ISO 3744 - ISO 11094	EN 28662-1 m / s ²
TG 2600 XP TG 2750 XP	95 dB(A)	105 dB(A)	6.0 / 7.8
TGS 2750 XP	95,3 dB(A)	104 dB(A)	3.2 / 3.2



ATTENZIONE !!!



RISCHIO DI DANNO Uditivo

NELLE NORMALI CONDIZIONI DI UTILIZZO, QUESTA MACCHINA PUO' COMPORTARE, PER L'OPERATORE ADDETTO, UN LIVELLO DI ESPOSIZIONE PERSONALE GIORNALIERO A RUMORE PARI O SUPERIORE A

85 dB (A)



WARNING !!!



RISK OF DAMAGING HEARING

IN NORMAL CONDITIONS OF USE, THIS MACHINE MAY INVOLVE A DAILY LEVEL OF PERSONAL EXPOSURE TO NOISE FOR THE OPERATOR EQUAL TO OR GREATER THAN

85 dB (A)



ATTENTION !!!



DANGER D'ATTEINTE A L'OUÏE

L'OPERATEUR UTILISANT NORMALEMENT CETTE MACHINE PEUTS S'EXPOSER QUOTIDIENNEMENT A UN BRUIT EGAL OU DEPASSANT

85 dB (A)



ACHTUNG !!!



HÖRSCHADEN - RISIKO

UNTER NORMALEN ANWENDUNGSBEDINGUNGEN KANN DIESES GERÄT DIE BEDIENUNGSPERSON EINEM TÄGLICHEN GERÄUSCHPEGEL VON

85 dB (A)

ODER MEHR AUSSETZEN



ATENCIÓN !!!



RIESGO DE DAÑO AUDITIVO

EN NORMALES CONDICIONES DE UTILIZACIÓN, ESTA MAQUINA PUEDE TOLERAR PARA EL OPERADOR ENCARGADO, UN NIVEL DE EXPOSICIÓN DIARIO A RUIDO EQUIVALENTE O SUPERIOR A

85 dB (A)



LET OP !!!



HOORSCHADEGEFLUIT

IN ZIJN NORMAAL GEBRUIKSTOESTAND KAN DEZE MACHINE VOOR DE BESTEMDE OPERATOR EEN DAGELIJKS PERSOONLIJK LAWAAIBLOOTSTELLING MET ZICH MEEBRENGEN, DIE

85 dB (A)

OF MEER BEDRAAGT

I DATI TECNICI	F DONNEES TECHNIQUES	E DATOS TECNICOS
GB TECHNICAL DATA	D TECHNISCHE ANGABEN	NL TECHNISCHE GEGEVENS

Cilindrata - Displacement - Cylindrée - Hubraum - Cilindrada - Cylinderinhoud	25.4 cm ³ (TG 2600 XP)	25.4 cm ³ (TG 2750 XP)	25.4 cm ³ (TGS 2750 XP)
Motore - Engine - Moteur - Motor	2 tempi - temps - stroke - takt - tiempos		
Potenza - Power - Puissance - Leistung - Potencia - Vermogen	0.9 kW		
Nr. giri minimo - Min. rpm - Nombre de tours/min au ralenti - Minimale Drehzahl/Minute - N. giros/min. mínimo - Minimum toerental/min	2800 min ⁻¹		
Nr. giri massimo - Max. rpm - Nombre de tours/min à plein régime - Maximale Drehzahl/Minute - N. giros/min máximo - Maximum toerental/min	10.500 min ⁻¹		
Accensione elettronica - Electronic ignition - Allumage électronique - Elektronische Zündung - Encendido electrónico - Electronische ontsteking	Si - Yes - Oui - Ja		
Carburatore a membrana - Diaphragm carburetor - Carburateur à membrane - Membranvergaser - Carburador a membrana - Membraan carburator	Si - Yes - Oui - Ja		
Frizione centrifuga - Centrifugal clutch - Embrayage centrifuge - Fliehkraftkupplung - Embrague centrífugo - Centrifugale koppeling	Si - Yes - Oui - Ja		
Lunghezza lama - Blade length - Longueur lame - Messerlänge - Longitud cuchilla - Bladslengte	600 mm (24 in)	750 mm (30 in)	
Passo lama - Blade pitch - Entre-dent lame - Messereinstellung - Paso cuchilla - Blad afstand	35 mm (1.38 in)		
Peso - Weight - Poids - Gewicht - Peso - Gewicht	5.3 kg	5.5 kg	5.2 kg

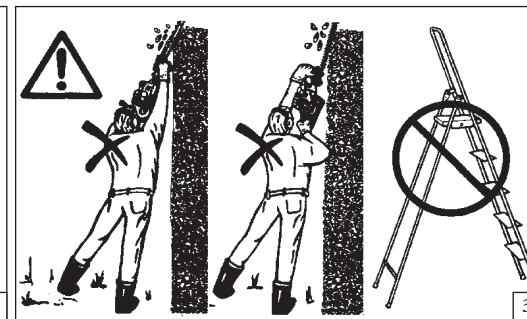

Italiano	English
-----------------	----------------

NORME DI SICUREZZA

SAFETY PRECAUTIONS

⚠ ATTENZIONE - Il tagliasepi, se ben usato, è uno strumento di lavoro rapido, comodo ed efficace; se usata in modo non corretto o senza le dovute precauzioni potrebbe diventare un attrezzo pericoloso. LA MACCHINA PUÒ CAUSARE GRAVILESIONI. Perché il vostro lavoro sia sempre piacevole e sicuro, rispettare scrupolosamente le norme di sicurezza riportate qui di seguito e nel corso del manuale.

- 1 - Il tagliasepi deve essere usato solo da persone adulte, in buone condizioni fisiche e a conoscenza delle norme d'uso. Non permettere ai ragazzi di usare il tagliasepi.
- 2 - Non usare il tagliasepi in condizioni di affaticamento fisico o sotto l'effetto di alcool, droghe o farmaci (Fig. 1).
- 3 - Non indossare scarpe, bracciali o altro che possa essere preso nella macchina o nelle lame. Usare abiti aderenti con protezione antitaglio (vedi pag. 8-9).
- 4 - Indossare scarpe protettive antidrucciolo, guanti, occhiali e cuffia (vedi pag. 8-9).
- 5 - Non permettere ad altre persone, in particolare bambini, di restare entro il raggio d'azione del tagliasepi durante l'avviamento o il taglio (Fig. 2).
- 6 - Non iniziare il taglio finché l'area di lavoro non sia completamente pulita e sgombra. Non tagliare in vicinanza di cavi elettrici.
- 7 - Tagliare sempre in posizione stabile e sicura, specialmente in presenza di scale e sgabelli (Fig. 3).
- 8 - Usare il tagliasepi solo in luoghi ben ventilati, non utilizzare in atmosfera esplosiva, infiammabile o in ambienti chiusi (Fig. 4).
- 9 - Trasportare il tagliasepi a motore spento, con lame rivolte all'indietro ed il coprilame inserito (Fig. 5).
- 10 - Non toccare le lame o fare manutenzione quando il motore è in moto.
- 11 - Riempire il serbatoio lontano da fonti di calore e a motore fermo. Non fumare durante il rifornimento (Fig. 6). Non togliere il tappo del serbatoio con motore in moto. Se durante il rifornimento il carburante fuoriesce, spostare il tagliasepi di almeno 3 metri prima di fare l'avviamento (Fig. 7). Non inalare le esalazioni della benzina, poiché sono tossiche.

- 12 - Mantenere sempre asciutte e pulite le impugnature (Fig. 8).
- 13 - Prima di avviare il motore, assicurarsi che le lame non siano bloccate e che non siano in contatto con un corpo estraneo.
- 14 - Con il motore al minimo, le lame non devono girare. In caso contrario regolare la vite del minimo.
- 15 - Con motore in moto, afferrare sempre saldamente l'impugnatura anteriore con la mano sinistra e quella posteriore con la mano destra (Fig. 8). Verificare che tutte le parti del corpo siano lontane dalle lame e dalla marmitta.
- 16 - Prendere familiarità con tutti i comandi ed il corretto uso del tagliasepi.
- 17 - Controllare giornalmente il tagliasepi per assicurarsi che ogni dispositivo, di sicurezza e non, sia funzionante.
- 18 - Non lavorare con un tagliasepi danneggiato, mal riparato, mal montato o modificato arbitrariamente. Non togliere o danneggiare o rendere inefficace alcun dispositivo di sicurezza. Utilizzare solo lame della lunghezza indicata in tabella.
- 19 - Non effettuare mai da soli operazioni o riparazioni che non siano di normale manutenzione. Rivolgersi soltanto ad officine specializzate ed autorizzate. Seguire sempre le nostre istruzioni per le operazioni di manutenzione.
- 20 - Non usare carburante (miscela) per operazioni di pulizia.
- 21 - In caso di emergenza rilasciare immediatamente la leva acceleratore. Le lame si arrestano in 0,3 secondi.
- 22 - Prestare sempre attenzione all'ambiente circostante e stare attenti ai possibili pericoli che non possono essere percepiti a causa del rumore emesso dalla macchina.
- 23 - In caso di necessità della messa fuori servizio del tagliasepi, non abbandonarlo nell'ambiente, ma consegnarlo al Rivenditore che provvederà alla corretta collocazione.
- 24 - Consegnate o prestate il tagliasepi soltanto a persone esperte e a conoscenza del funzionamento e del corretto utilizzo della macchina. Consegnate anche il manuale con le istruzioni d'uso, da leggere prima di iniziare il lavoro.
- 25 - Rivolgetevi sempre al vostro rivenditore per qualsiasi altro chiarimento o intervento prioritario.
- 26 - Conservare con cura il seguente Manuale e consultarlo prima di ogni utilizzo della macchina.

⚠ WARNING - If correctly used, the hedgetrimmer is a quick, easy to handle and efficient tool; if used improperly or without the due precautions it could become a dangerous tool. THE MACHINE CAN CAUSE SERIOUS INJURY. For pleasant and safe work, always strictly comply with the safety rules that follow and throughout this manual.

- 1 - The hedgetrimmer must only be used by adults in good physical condition with knowledge of the operating instructions. Do not allow children to use the hedgetrimmer.
- 2 - Do not use the hedgetrimmer when you are tired or fatigued or if you have taken alcohol, drugs or medication (Fig. 1).
- 3 - Never wear scarves, bracelets or anything else which could be taken up by the machine or blades. Wear close-fitting safety clothing (look pag. 8-9).
- 4 - Wear protective non-slip safety shoes, gloves, glasses and ear protection (look pag. 8-9).
- 5 - Never allow bystanders, especially children, to remain within your working area when starting or cutting with the hedgetrimmer (Fig. 2).
- 6 - Do not start cutting until you have a clear work area. Do not cut near electric cables.
- 7 - Always cut from a firm-footed and safe position, particularly when using steps and stools (Fig. 3).
- 8 - Only use the hedgetrimmer in well-ventilated places, do not operate the hedgetrimmer in explosive or flammable atmospheres or in closed environments (Fig. 4).
- 9 - Carry the hedgetrimmer with the engine stopped, blades to the rear and blades cover on (Fig. 5).
- 10 - Never touch the blades or attempt to service the hedge trimmer while the engine is running.
- 11 - Fill the tank away from sources of heat and with the engine stopped. Never smoke while filling (Fig. 6). Never take the cap off the tank when the engine is running. If fuel spills over while filling, move the hedge trimmer at least 3 metres (10 feet) away before starting (Fig. 7). Do not inhale petrol fumes, as they are toxic.
- 12 - Always keep the handles dry and clean (Fig. 8).

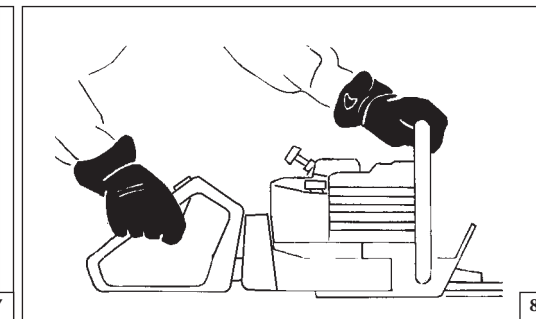
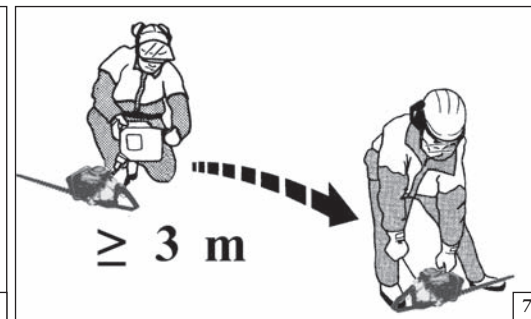
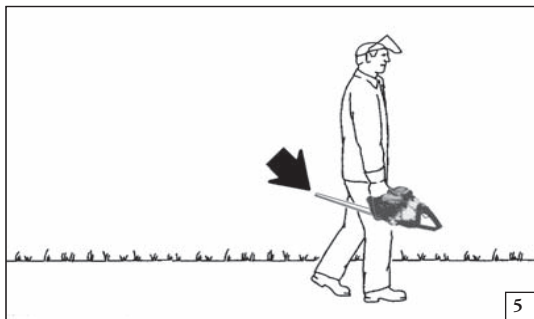

English

Français

SAFETY PRECAUTIONS

NORMES DE SECURITE

- 13 - Before starting make sure the blades are not locked and are not obstructed.
- 14 - When the engine is idling the blades must not turn. If it does, regulate the idle adjustment screw.
- 15 - When the hedgetrimmer is running, grip the front handle firmly with your left hand and the back handle with your right hand (Fig. 8). Check that all parts of the body are kept away from the blades and muffler.
- 16 - Any person using the hedgetrimmer should be completely familiar with the controls, and with the proper method of use.
- 17 - Check the hedgetrimmer each day to ensure that each device, whether for safety or otherwise, is functional.
- 18 - Never use a damaged, modified, or improperly repaired or assembled hedgetrimmer. Do not remove, damage or deactivate any of the safety devices. Only use blades of the length indicated in the table.
- 19 - Never carry out operations or repairs on your own that are other than routine maintenance. Call specialised and authorised workshops only. Always follow the manufacturer's instructions for the maintenance operations.
- 20 - Never use fuel for cleaning operations.
- 21 - In the event of emergency, release the throttle lever immediately. The blades will come to a stop in 0.3 seconds.
- 22 - Always exercise care for the environment and beware of potential dangers that could be masked by the noise of the machine.
- 23 - If your hedgetrimmer is no longer usable, dispose of it properly without damaging the environment by handing it in to your local Dealer who will arrange for its correct disposal.
- 24 - Only loan your hedgetrimmer to expert users who are completely familiar with hedgetrimmer operation and correct use. Give other users the manual with operating instructions, which they should read before using the hedgetrimmer.
- 25 - All saw service, other than the operations shown in the present manual, should be performed by competent personnel.
- 26 - Keep this manual on hand and consult it before each use of the tool.

⚠ ATTENTION: Si vous utilisez correctement le taille-haies, vous aurez un instrument de travail rapide, pratique et efficace ; utilisé de façon non correcte ou sans adopter les précautions nécessaires, cet instrument pourrait s'avérer dangereux. LA MACHINE PEUT PROVOQUER DE GRAVES LESIONS. Pour que votre travail soit toujours agréable et sûr, respectez scrupuleusement les mesures de sécurité reportées ici et au cours du manuel.

- 1 - Le taille-haies ne doit être utilisée que par des adultes en bonnes conditions physiques et ayant pris connaissance. Ne laissez pas les enfants utiliser le taille-haies .
- 2 - N'utilisez pas le taille-haies si vous êtes physiquement fatigué ou sous l'influence de l'alcool, de drogues ou de médicaments (Fig. 1).
- 3 - Ne portez pas d'écharpe, de bracelets ou d'autres objets qui pourraient se prendre dans la machine ou dans les lames. Utilisez des vêtements adhérents pourvus de protection anti-coupure (voir pag. 8-9).
- 4 - Portez des chaussures de protection antidérapantes, des gants, des lunettes et des protège-oreilles (voir pag. 8-9).
- 5 - Veillez à ce que personne ne se trouve, en particulier aux enfants, dans le rayon d'action de le taille-haies , pendant la mise en route et la coupe (Fig. 2).
- 6 - Ne commencez pas la coupe tant que l'espace dans lequel vous devez travailler n'est pas totalement propre et libre. Ne coupez pas à proximité de fils électriques.
- 7 - Coupez toujours en position stable et sûre, surtout si l'on opère sur une échelle ou sur un escabeau (Fig. 3).
- 8 - N'utilisez le taille-haies que dans des endroits bien aérés, ne l'utilisez pas dans des atmosphères explosives ou inflammables ou dans des endroits clos (Fig. 4).
- 9 - Transportez le taille-haies avec le moteur coupé, après avoir positionné le lames vers l'arrière et muni du protège lames (Fig. 5).
- 10 - Ne touchez pas à le lames et n'effectuez aucun entretien lorsque le moteur tourne.
- 11 - Remplissez le réservoir loin des sources de chaleur et quand le moteur est arrêté. Ne fumez pas pendant le ravitaillement (Fig. 6). N'enlevez pas le bouchon du réservoir si le moteur est en marche. Si pendant le ravitaillement le carburant déborde, déplacez le taille-haies à au moins 3 mètres de distance avant de la mettre en marche (Fig. 7).

- 12 - Ne pas respirer les vapeurs d'essence car elles sont toxiques.
- 12 - Veillez à ce que les poignées soient toujours propres et sèches (Fig. 8).
- 13 - Avant de mettre le moteur en marche, veillez à ce que les lames ne soient pas bloquées et qu'elles ne soit pas en contact avec des corps étrangers.
- 14 - Le lames ne doit pas tourner quand le moteur est au ralenti. S'il tourne réglez la vis du ralenti.
- 15 - Quand le moteur tourne, saisissez toujours fermement la poignée avant de la main gauche et la poignée arrière de la main droite (Fig. 8). Ne vous approchez pas de les lames ni du pot d'échappement.
- 16 - Se familiariser avec toutes les commandes et apprendre à utiliser correctement le taille-haies .
- 17 - Contrôlez le taille-haies tous les jours pour vous assurer que tous les dispositifs, de sécurité et autres, fonctionnent bien.
- 18 - Ne travaillez pas avec un taille-haies endommagée, mal réparée, mal montée ou modifiée arbitrairement. Évitez d'enlever, de détériorer ou de neutraliser les dispositifs de sécurité. Utilisez uniquement des lames de la longueur indiquée dans le tableau.
- 19 - N'effectuez jamais par vous-mêmes des opérations ou des réparations qui ne sont pas d'entretien normal. Adressez-vous seulement à des ateliers spécialisés et autorisés. Suivez toujours nos instructions pour les opérations d'entretien.
- 20 - N'utilisez pas de carburant (mélange) pour les opérations de nettoyage.
- 21 - En cas d'urgence, relâcher immédiatement la manette d'accélération. Les lames s'arrêtent en 0,3 seconde.
- 22 - Prêter toujours la plus grande attention à l'environnement et prendre garde aux dangers qui peuvent naître à cause du bruit émis par la machine.
- 23 - Si votre taille-haies ne marche plus, ne l'abandonnez pas dans la nature ! Appelez votre revendeur habituel, qui saura résoudre la situation.
- 24 - Ne prêtez votre taille-haies qu'à des personnes expertes qui sachent la faire fonctionner correctement. Donnez-leur aussi le manuel avec le mode d'emploi à lire avant de commencer à travailler.
- 25 - S'adresser à un revendeur pour toutes autres demandes ou pour une intervention prioritaire.
- 26 - Conservez ce manuel soigneusement et consultez-le à chaque fois que vous devrez utiliser la machine.

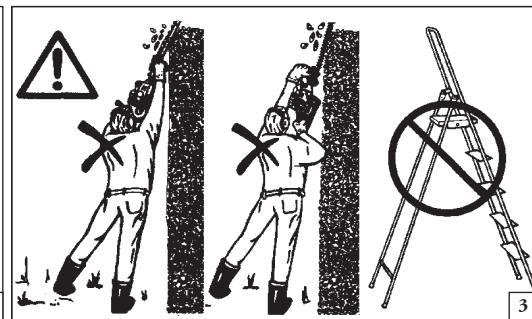

Deutsch

Español

SICHERHEITSVORKERUNGEN

NORMAS DE SEGURIDAD

⚠ ACHTUNG: Bei richtiger Anwendung ist die Heckenschere ein schnelles, bequemes und wirkungsvolles Arbeitsgerät; falls Sie sie falsch oder ohne die nötige Vorsicht einsetzen, kann sie zu einer Gefahr werden. DIE MASCHINE KANN ERNSTE VERLETZUNGEN VERURSACHEN. Beachten Sie bitte daher unbedingt die Sicherheitsvorschriften die Sie nachstehend in der Betriebsanleitung finden, damit ihre Arbeit immer angenehm und sicher ist.

- 1 - Die Heckenschere darf nur von erwachsenen Personen in Körperlich gutem Zustand benutzt werden, denen die Bedienungsanleitung geläufig ist. Kinder und Jugendliche dürfen die Freischneidegeräte mit metallischen Werkzeugen nicht betreiben, ausgenommen Jugendliche in Ausbildung unter Aufsicht eines Fachkundigen.
- 2 - Die Heckenschere nur in gesundem und ausgeruhtem Zustand gebrauchen nicht unter dem Einfluß von Alkohol, Drogen oder Medicamenten (Abb. 1).
- 3 - Keine Schals, Armreifen oder andere Kleidungsstücke tragen, die von der Maschine oder der Messer erfaßt werden können. Verwenden Sie anliegende Schutzkleidung (Siehe Seite 8-9).
- 4 - Stets rutschfestes Schuhwerk sowie Handschuhe, Schutzbrille, und Lärmschutz (Siehe Seite 8-9).
- 5 - Während des Anlassens und des Betriebes der Heckenschere sollten andere Personen, insbesondere Kindern, sich nicht innerhalb des Arbeitsbereiches aufhalten (Abb. 2).
- 6 - Beginnen Sie nicht mit dem Schneiden, bevor der Arbeitsbereich nicht vollkommen sauber und frei von Hindernissen ist. Schneiden Sie nicht in der Nähe von elektrischen Kabeln.
- 7 - Schneiden Sie immer in stabiler und sicherer Stellung, vor allem bei Benutzung von Leitern und Schemeln (Abb. 3).
- 8 - Achten Sie auf gute Abzugsmöglichkeiten der Abgase. Benutzen Sie das Gerät nicht in der Nähe von explosiven oder brennbaren Stoffen oder in geschlossenen Räumen (Abb. 4).
- 9 - Transportieren Sie Die Heckenschere nur mit stehendem Motor, nach hinten gerichtetem Messer und aufgesetztem Messerschutz (Abb. 5).
- 10 - Berühren Sie die Messer nicht und unternehmen Sie keine Wartungsarbeiten, wenn der Motor in Betrieb ist.
- 11 - Füllen Sie den Tank in sicherer Entfernung von Wärmequellen und bei stehendem Motor. Während des Füllens nicht rauchen (Abb. 6). Bei laufendem Motor den Tankverschluß nicht abnehmen. Falls beim Füllen Kraftstoff überläuft, so sollte man Die Heckenschere vor dem Anlassen mindestens, 3 Meter versetzen (Abb. 7). Die Benzindünste schaden der

- Gesundheit und dürfen daher nicht eingeatmet werden.
- 12 - Die Handgriffe stets trocken und sauber halten (Abb. 8).
 - 13 - Vor dem Anlassen des Motors sicherstellen, daß Messer die nicht blockiert sind, und daß nicht in Kontakt mit Fremdkörpern ist.
 - 14 - Im Leerlauf darf die Messer nicht mitlaufen. Sollte dies der Fall sein, muss die Leerlauf- Stellschraube T eingestellt werden (siehe Abschnitt "Vergaser").
 - 15 - Halten Sie den vorderen Griff der Heckenschere beim Betrieb fest in der linken Hand; den hinteren Griff hingegen mit der rechten (Abb. 8). Überprüfen Sie ob sich keine Körperteile in der Nähe des Schalldämpfers oder der Messer befinden.
 - 16 - Der Bediener muss mit allen Bedienelementen und der korrekten Benutzung der Heckenschere vertraut sein.
 - 17 - Kontrollieren Sie Die Heckenschere täglich, um sicherzustellen, daß sowohl die Sicherheits- sowie auch alle anderen vorrichtungen korrekt funktionieren.
 - 18 - Arbeiten se nicht mit beschädigter, fehlerhaft reparierter, falsch montierter oder willkürlich abgeänderter Heckenschere. Entfernen, beschädigen oder ändern Sie nie die Schutzvorrichtungen. Nur Messer von der in der Tabelle angegebenen Länge benutzen.
 - 19 - Nehmen Sie nie alleine Reparaturen oder Arbeiten vor, die nicht zur normalen Wartung gehören. Wenden Sie sich ausschließlich an spezialisierte Vertragswerkstätten. Folgen Sie bei den Wartungsarbeiten stets unseren Anweisungen.
 - 20 - Benutzen Sie keinen Kraftstoff (Gemisch) für die Reinigungsarbeiten.
 - 21 - Lassen Sie den Gashebel im Notfall sofort los. Die Messer bleiben innerhalb 0,3 Sekunden stehen.
 - 22 - Achten Sie stets auf die Umgebung und denken Sie unbedingt an mögliche Gefahren, die wegen des Lärms der Maschine nicht sofort bemerkt werden.
 - 23 - Sollte es notwendig sein Die Heckenschere aus dem Verkehr zu ziehen, händigen Sie sie ihrem Vertragshändler aus, der für die entsprechende Aufbewahrung sorgt.
 - 24 - Lassen Sie Die Heckenschere nur von Personen benutzen, die das Gerät richtig bedienen können. Geben Sie den Benutzern der Heckenschere stets die Gebrauchsanweisung, die vor Arbeitsbeginn gelesen werden sollte.
 - 25 - Wenden Sie sich für weitere Auskünfte stets an Ihren Fachhändler.
 - 26 - Bewahren Sie dieses Handbuch sorgfältig auf und lasen Sie es vor jeder Inbetriebnahme der Maschine.

⚠ ATENCION - El cortasetos, si se emplea bien, es un instrumento de trabajo cómodo y eficaz; si se usa incorrectamente o sin las debidas precauciones puede convertirse en un instrumento peligroso. LA MÁQUINA PUEDE CAUSAR LESIONES GRAVES. Para que su trabajo sea siempre agradable y seguro, respete escrupulosamente las normas de seguridad indicadas a continuación en el presente manual.

- 1 - El cortasetos debe de ser usada sólo por personas adultas, en buenas condiciones físicas y con conocimiento de las normas de uso. No permita que los niños usen el cortasetos.
- 2 - No usar el cortasetos en condiciones de fatiga física o se encuentre bajo ed efecto de alcohol, drogas o medicación (Fig. 1).
- 3 - No llevar bufandas, brazaletes o cualquier prenda que pueda engancharse en la máquina o en le cuchillas. Usar vestidos adherentes con protección anticorte (vea pág. 8-9).
- 4 Usar zapatos protectivos antideslizantes, guantes, gafas y auriculares (vea pág. 8-9).
- 5 - No permitir que otras personas, sobre todo los niños, permanezcan en el radio de acción de el cortasetos durante el arranque o el corte (Fig. 2).
- 6 - No iniciar el corte hasta que el área de trabajo no esté completamente limpia y despejada. No se deben de efectuar cortes en las cercanías de cables eléctricos.
- 7 - Cortar siempre en posición estable y segura, sobre todo en presencia de escaleras o bancos (Fig. 3).
- 8 - Usar el cortasetos sólo en lugares bien ventilados, no usar en atmósfera explosiva, inflamable o en ambientes cerrados (Fig. 4).
- 9 - Transportar el cortasetos con el motor apagado, con le cuchillas dirigida hacia atrás y el cubrecuchillas inserido (Fig. 5).
- 10 - No tocar le cuchillas o efectuar el mantenimiento cuando el motor está funcionando.
- 11 - Llenar el depósito lejos de fuentes de calor y con el motor parado. No fumar durante el llenado (Fig. 6). No quitar el tapón del depósito con el motor encendido. Si durante el llenado el combustible sale, alejar el cortasetos de ese punto por lo menos tres metros antes de ponerla en marcha (Fig. 7). No inhale los vapores de gasolina, ya que son tóxicos.

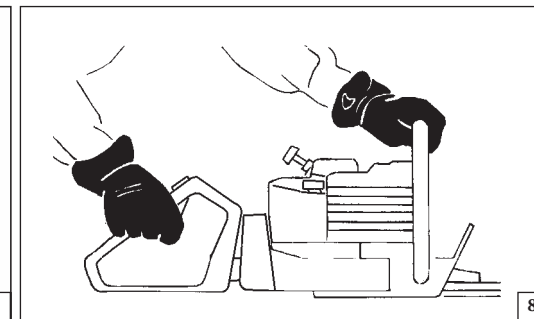
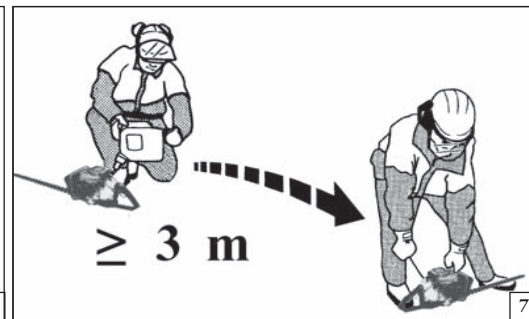
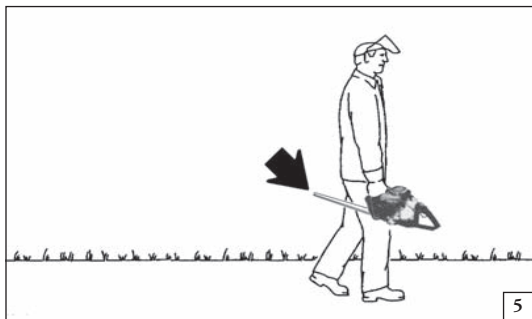

Español

Nederlands

NORMAS DE SEGURIDAD

VEILIGHEIDSVOORSCHRIFTEN

- 12 - Mantener siempre secas y limpias las empuñaduras (Fig. 8).
- 13 - Antes de arrancar el motor asegurarse que le cuchillas no estén bloqueadas y que no estén en contacto con un cuerpo extraño.
- 14 - Con el motor al mínimo le cuchillas no debe girar. Si así fuere regúlelo con el tornillo del mínimo.
- 15 - Con el motor en movimiento, sujetar siempre fuertemente la empuñadura anterior con la mano izquierda y la posterior con la mano derecha (Fig. 8). Verificar que todas las partes del cuerpo estén alejadas de le cuchillas y del silenciador.
- 16 - Apréndase de memoria la posición y función de los mandos y el uso correcto del cortasetos.
- 17 - Controlar diariamente el cortasetos para asegurarse de que funcionan todos los dispositivos.
- 18 - No trabajar con un cortasetos dañada, mal reparada, mal montada o modificada arbitrariamente. No quite, dañe, o vuelva ineficaz ningún dispositivo de seguridad. Utilizar únicamente cuchillas del largo indicado en el cuadro.
- 19 - No efectuar nunca operaciones o reparaciones que no sean de normal mantenimiento. Dirigirse a talleres especializados y autorizados. Seguir siempre nuestras instrucciones para las operaciones de mantenimiento.
- 20 - No usar combustible (mezcla) para operaciones de limpieza.
- 21 - En caso de emergencia, suelte inmediatamente la palanca acelerador. Las cuchillas se detienen en 0,3 segundos.
- 22 - Preste atención a su alrededor y tenga en cuenta los posibles peligros que no puedan percibirse a causa del ruido emitido por la máquina.
- 23 - Si se necesita poner fuera de servicio el cortasetos, no se debe de abandonar en el medio ambiente, se aconseja entregarla al Distribuidor que proveerá a su correcta colocación.
- 24 - Dar (prestar) el cortasetos solamente a personas expertas o con conocimiento del funcionamiento y del correcto uso. Prestar conjuntamente el manual de instrucciones de uso, que se deberá leer antes de comenzar el trabajo.
- 25 - Dirigirse siempre a su vendedor para cualquier otra aclaración o intervención prioritaria.
- 26 - Conservar cuidadosamente el presente manual de instrucciones y consultarlo en cada ocasión en que la máquina sea utilizada.

⚠ LET OP - Als de heggeschaar op de juiste manier gebruikt wordt, is het een snel, gemakkelijk en efficiënt werktuig; als de motorzaag niet op de juiste manier of zonder de nodige voorzorgsmaatregelen gebruikt wordt, kan het een gevaarlijk werktuig worden. DE MACHINE KAN ERNSTIGE VERWONDINGEN VEROOZAKEN. Opdat u altijd prettig en veilig kunt werken de hierna in de loop van de handleiding volgende.

- 1 - De heggeschaar moet alleen door volwassenen in goede lichamelijke conditie, die de gebruiksaanwijzingen kennen, gebruikt worden. Laat nooit een kind met de heggeschaar werken.
- 2 - De heggeschaar niet gebruiken, als u vermoeid bent of wanneer u alcohol, drugs of medicijnen heeft gebruikt (Fig. 1).
- 3 - Geen sjaals, armbanden of andere kleding, die tussen de machine of de blads terecht zouden kunnen komen, dragen. Nauwsluitende werkkleding dragen (zie pag. 8-9).
- 4 - Anti-slip werkschoenen, werkhandschoenen, oogbescherming en haarbescherming (zie pag. 8-9).
- 5 - Bij het opstarten en het gebruik van de heggeschaar niet toestaan, dat zich andere personen, met name kinderen, binnen de werksactieradius bevinden (Fig. 2).
- 6 - Niet met zagen beginnen, voordat het werkterrein volledig schoon- en vrijgemaakt is. Niet in de buurt van elektrische kabels zagen.
- 7 - Bij het zagen altijd een stevige en veilige houding aannemen, in het bijzonder bij gebruik van trappen of krukjes (Fig. 3).
- 8 - De heggeschaar alleen in heel goed geventileerde ruimtes gebruiken, niet gebruiken in ontplofbare, ontvlambare of gesloten ruimtes (Fig. 4).
- 9 - Bij het vervoer van de heggeschaar moet de motor uitgeschakeld zijn, het blads opgeklapt en de bladsbescherming aangebracht (Fig. 5).
- 10 - Als de motor loopt de blads niet aanraken en geen onderhoudswerkzaamheden uitvoeren.
- 11 - De tank buiten bereik van warmtebronnen en met uitgeschakelde motor bijvullen (Fig. 6). Niet roken tijdens het bijvullen. De tankdop niet verwijderen, als de motor loopt. Als er tijdens het bijvullen brandstof gemorst wordt, de heggeschaar minstens 3 meter verplaatsen, alvorens deze op te starten (Fig. 7).

- De benzinegassen niet inademen, deze zijn giftig.
- 12 - De handgrepen altijd droog en schoon houden (Fig. 8).
 - 13 - Alvorens de motor op te starten zich ervan overtuigen, dat de blads niet geblokkeerd zijn, en dat vrij kan draaien.
 - 14 - Als de motor stationair loopt, mag de blads niet draaien. Als dit toch het geval is, dan dient u de stationaarschroef op de carburateur aan te passen (zie "het aanpassen van de motor").
 - 15 - Als de motorzaag loopt, de voorste handgreep altijd goed met de linkerhand vasthouden en de achterste met de rechterhand (Fig. 8). Ervoor zorgen, dat alle lichaamsdelen zich buiten bereik van de bladsen de uitlaat bevinden.
 - 16 - U dient vertrouwd te zijn met alle bedieningen van de heggeschaar en het correcte gebruik ervan te kennen.
 - 17 - Dagelijks de heggeschaar controleren om zich ervan te overtuigen, dat ieder onderdeel, al dan niet ter bescherming, goed functioneert.
 - 18 - Geen beschadigde, slecht gerepareerde of gemonteerde of naar eigen goeddunken aangepaste heggeschaar gebruiken. Geen enkel veiligheidsvoorziening verwijderen, beschadigen of uitschakelen. Alleen een blads met de in de tabel aangegeven lengte gebruiken.
 - 19 - Nooit zelf werkzaamheden of reparaties uitvoeren, die niet tot het normale onderhoud behoren. Zich alleen tot gespecialiseerde en geautoriseerde werkplaatsen wenden. Altijd onze instructies voor de onderhoudswerkzaamheden opvolgen.
 - 20 - Geen brandstof (mengsel) gebruiken voor het schoonmaken.
 - 21 - In geval van nood, de gashendel onmiddellijk loslaten. De messen komen in 0,3 seconden tot stilstand.
 - 22 - Altijd goed op de omgeving letten en bedacht zijn op mogelijke gevaren die u niet opmerkt als gevolg van het lawaai dat de machine maakt.
 - 23 - In geval men de heggeschaar buiten gebruik moet stellen, deze niet ergens laten liggen, maar aan de verkoper overhandigen, die zal zorgen voor de juiste berging.
 - 24 - De heggeschaar alleen aan ervaren personen in handen geven of uitlenen, die de werking en het juiste gebruik van de machine kennen. Ook de handleiding met de gebruiksaanwijzingen meegeven om te lezen alvorens met het werk te beginnen.
 - 25 - Zich altijd tot uw verkoper wenden voor iedere verdere uitleg of noodzakelijke ingreep.
 - 26 - Deze Handleiding zorgvuldig bewaren en raadplegen voor ieder gebruik van de machine.



Size M p.n. 001000857
 Size L p.n. 001000858
 Size XL p.n. 001000859
 Size XXL p.n. 001000860

1



Size M p.n. 001000927
 Size L p.n. 001000928
 Size XL p.n. 001000929
 Size XXL p.n. 001000930

2



Size 41 p.n. 001001079A
 Size 42 p.n. 001001080A
 Size 43 p.n. 001001081A
 Size 44 p.n. 001001082A
 Size 45 p.n. 001001083A

3

Italiano

English

Français

ABBIGLIAMENTO PROTETTIVO DI SICUREZZA

SAFETY PROTECTIVE CLOTHING

VÊTEMENTS DE PROTECTION

Quando si lavora con il tagliasepi usare sempre un abbigliamento protettivo di sicurezza omologato. L'uso dell'abbigliamento protettivo non elimina i rischi di lesione, ma riduce gli effetti del danno in caso di incidente. Fatevi consigliare dal vostro rivenditore di fiducia per la scelta dell'abbigliamento adeguato.

While working with the hedgetrimmer always use safety protective approved clothing. The use of protective clothing does not eliminate injury risks, but reduces the injury effects in case of accident. Consult your trusted supplier to choose an adequate equipment.

Toujours porter des vêtements de protection homologués pour utiliser une taille-haies. Le port de vêtements de protection n'élimine pas les risques de blessure mais il peut en réduire les effets en cas d'accident. Demandez conseil à votre revendeur habituel pour choisir le vêtement qui répond le mieux à vos exigences.

L'abbigliamento deve essere adatto e non d'impaccio. Indossare un abito aderente protettivo. **La giacca (Fig. 1) e la salopette (Fig. 2) di protezione Efcò sono l'ideale.** Non portare abiti, sciarpe, cravatte o monili che potrebbero impigliarsi nella sterpaglia. Raccogliere i capelli lunghi e proteggerli (per esempio con un foulard, un berretto, un casco, ecc.)

The clothing must be proper and not an obstacle. Wear adherent protective clothing. **Efcò protective jackets (Fig. 1) and dungarees (Fig. 2) are ideal.** Do not wear clothes, scarfs, ties or bracelets that can stuck into twigs. Tie up and protect long hair (example with foulards, caps, helmets, etc.).

Assurez-vous que le vêtement choisi ne gêne pas les mouvements. Portez un vêtement de protection près du corps. **La veste (Fig. 1) et la salopette (Fig. 2) de protection Efcò sont l'idéal.** Ne portez pas de vêtements, écharpes, cravates ou bijoux qui risqueraient de s'accrocher dans les buissons. Nouez les cheveux longs et protégez-les (par exemple avec un foulard, un béret, un casque, etc...).

Indossare scarpe di sicurezza munite di soles antidrucciolo e puntali d'acciaio (Fig. 3).

Safety shoes having skid-proof sole and anti-piercing insert (Fig. 3).

Portez des chaussures de protection avec semelles antiglisse et pointes en acier (Fig. 3).

Indossare gli occhiali o la visiera protettivi (Fig. 4-5)!

Wear protective goggles or face screens (Fig. 4-5)!

Portez des lunettes ou une visière de protection (Fig. 4-5)!

Applicare protezioni dai rumori; per esempio le cuffie (Fig. 6) o i tappi. L'uso delle protezioni per l'udito richiede maggior attenzione e prudenza, perché la percezione di segnali acustici di pericolo (grida, allarmi, ecc.) è limitata.

Use protections against noises; for example noise reduction ear guards (Fig. 6) or earplugs. The use of protections for the ear requests much more attention and caution, because the perception of danger audio signals (screamings, alarms, etc.) is limited.

Utilisez des dispositifs protégeant contre les émissions sonores; casque (Fig. 6) ou boules dans les oreilles. Rappelez-vous d'être extrêmement prudents lorsque vous utilisez ce genre de protection car la perception des signaux acoustiques de danger (cris, alarmes, etc...) est réduite.

Calzare guanti (Fig. 7) che permettano il massimo assorbimento delle vibrazione.

Wear gloves (Fig. 7) that permit the maximum absorption of vibrations.

Portez des gants (Fig. 7) qui absorbent le plus possible les vibrations.

Efcò offre una gamma completa di equipaggiamento per la sicurezza.

Efcò offers a complete range of safety equipments.

Efcò offre une gamme complète d'équipements de sécurité.



p.n. 001001142



p.n. 001000848

4



p.n. 001000939A



p.n. 001000940A

5



p.n. 001000835

6



Size S/M p.n. 001000880
Size L/LX p.n. 001000881
Size XXL p.n. 001001017

7

Deutsch

SICHERHEITS-/SCHUTZKLEIDUNG

Bei der Arbeit mit Die Heckenschere muss der Bediener daher immer zugelassene Sicherheits-/Schutzkleidung tragen. Durch die Benutzung der Schutzkleidung wird die Verletzungsgefahr zwar nicht beseitigt, aber die Auswirkungen des Schadens im Falle eines Unfalls reduziert. Ihr Fachhändler berät Sie gern bei der Wahl der richtigen Schutzkleidung.

Die Kleidung muss geeignet sein und darf die Arbeit nicht behindern. Tragen Sie anliegende Schutzkleidung. **Die Jacke (Abb. 1) und die Schutzlatzhose (Abb. 2) von Efco sind ideal.** Tragen Sie keine Kleider, Schals, Krawatten oder Schmuckstücke, die sich im Gestrüpp verfangen könnten. Binden Sie langes Haar zusammen und schützen Sie es (zum Beispiel mit einem Schal, einer Mütze, einem Helm usw.)

Tragen Sie Sicherheitsschuhe mit rutschfesten Sohlen und Stahlkappen (Abb. 3).

Benutzen Sie die Schutzbrille oder das Schutzvisier (Abb. 4-5)!

Benutzen Sie einen Gehörschutz; zum Beispiel den Gehörschutz mit Bügel (Abb. 6) oder die Gehörschutzstöpsel. Die Verwendung eines Gehörschutzes erfordert erhöhte Aufmerksamkeit und Vorsicht, denn die Wahrnehmung akustischer Warnsignale (Rufe, Alarmer usw.) wird dadurch eingeschränkt.

Tragen Sie Handschuhe (Abb. 7), mit denen die Vibrationen maximal gedämpft werden.

Efco bietet ein komplettes Sortiment von Sicherheitsausrüstungen.

Español

INDUMENTOS DE SEGURIDAD

Para trabajar con el cortasetos, colocarse siempre indumentos de seguridad homologados. El uso de elementos de seguridad no elimina los riesgos de lesiones pero reduce los daños en caso de accidente. Consultar con el vendedor de la máquina sobre los indumentos adecuados.

La ropa debe ser cumplir su función de protección y ser cómoda. Utilizar ropa adherente y protectora. **La chaqueta (Fig. 1) y el peto (Fig. 2) de protección Efco son ideales.** No llevar ropa, bufandas, corbatas o adornos que puedan ser atrapados por la maleza. Recogerse el cabello largo y cubrirse, por ejemplo con un pañuelo, una gorra o un casco.

Utilizar zapatos de seguridad con suela antideslizante y punteras de acero (Fig. 3).

¡Utilizar siempre las gafas o la visera de protección! (Fig. 4-5)

Emplear elementos de protección contra el ruido, como auriculares (Fig. 6) o tapones. El uso de las protecciones para el oído exige mayor atención y prudencia porque se reduce la percepción de las señales sonoras de peligro (gritos, alarmas, etc.).

Ponerse guantes (Fig. 7) que absorban el máximo posible las vibraciones.

Efco ofrece un equipamiento de seguridad completo.

Nederlands

BESCHERMENDE VEILIGHEIDSKLEDING

Draag daarom bij het werken met de heggeschaar altijd goedgekeurde beschermende veiligheidskleding. Het gebruik van beschermende kleding vermindert niet de risico's voor letsel, maar beperkt wel de gevolgen van ongevallen. Vraag uw dealer om advies bij het kiezen van de juiste kleding.

De kleding moet goed zitten, en mag de bewegingen niet hinderen. Draag niet te wijde, beschermende kleding. **Het beschermende jack (Fig. 1) en de broek (Fig. 2) van Efco zijn hiervoor ideaal.** Draag geen kleding, dassen, stropdassen of sieraden die in de takken verstrikt kunnen raken. Lang haar mag niet los gedragen worden, en moet worden beschermd (bijvoorbeeld met een hoofddoek, een muts, een helm, enz.).

Draag veiligheidsschoenen met antislipzool en stalen punten (Fig. 3).

Draag een veiligheidsbril of een vizier (Fig. 4-5)!

Gebruik gehoorbeschermingen; bijvoorbeeld oorkappen (Fig. 6) of oordoppen. Het gebruik van gehoorbeschermingen vereist grotere aandacht en voorzichtigheid, want geluidssignalen die waarschuwen voor gevaar (schreeuwen, alarmen, enz.) worden minder goed gehoord.

Draag handschoenen (Fig. 7) die de trillingen optimaal absorberen.

Efco biedt een complete veiligheidsuitrusting.

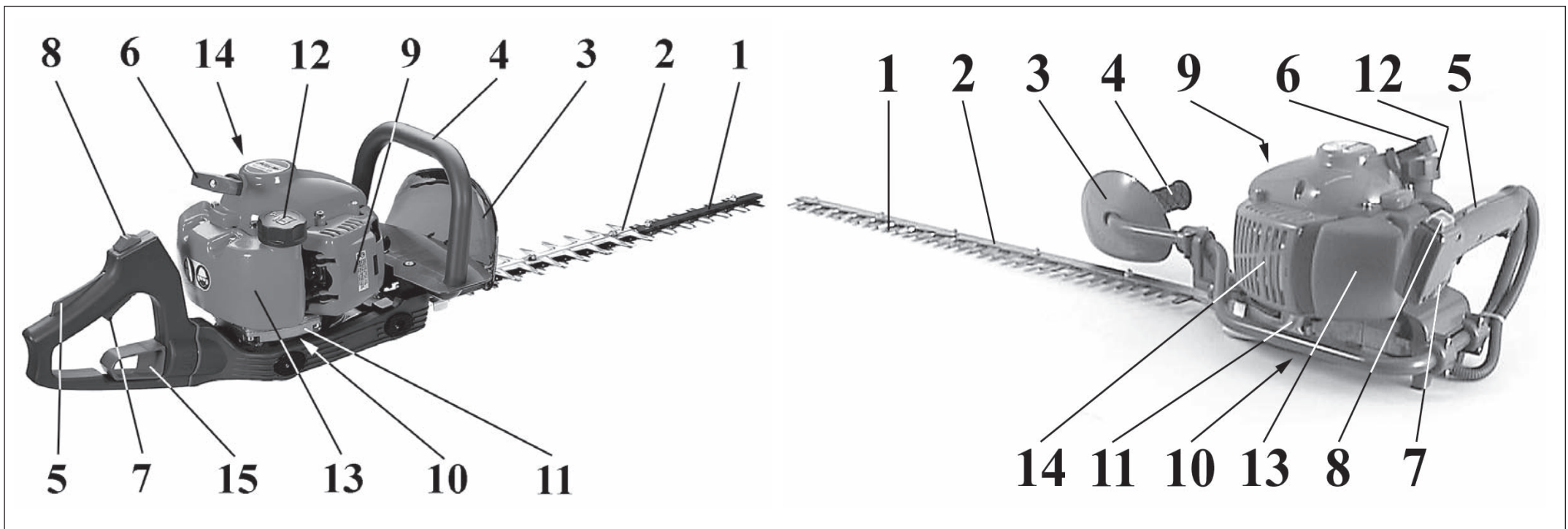

I COMPONENTI DEL TAGLIASIEPI

- | | |
|-----------------------------|----------------------------------|
| 1 - Lame | 9 - Coperchio filtro aria |
| 2 - Protezione lame | 10 - Ingrassatore |
| 3 - Paramano | 11 - Riduttore |
| 4 - Impugnatura | 12 - Tappo serbatoio carburante |
| 5 - Leva fermo acceleratore | 13 - Serbatoio |
| 6 - Impugnatura avviamento | 14 - Marmitta |
| 7 - Leva acceleratore | 15 - Leva bloccaggio impugnatura |
| 8 - Interruttore di massa | (TG 2600 XP - TG 2750 XP) |

GB HEDGETRIMMER COMPONENTS

- | | |
|------------------------------|---------------------------|
| 1 - Blades | 9 - Air filter cover |
| 2 - Blade-guard | 10 - Grease nipple |
| 3 - Hand-guard | 11 - Reduction gear |
| 4 - Handle | 12 - Fuel tank cap |
| 5 - Throttle trigger lockout | 13 - Fuel tank |
| 6 - Starter handle | 14 - Muffler |
| 7 - Throttle trigger | 15 - Handle locking lever |
| 8 - On/off switch | (TG 2600 XP - TG 2750 XP) |

F COMPOSANTS DE LE TAILLE-HAIES

- | | |
|--------------------------------|----------------------------------|
| 1 - Lames | 9 - Couvercle filtre air |
| 2 - Protège-lames | 10 - Graisseur |
| 3 - Protège main | 11 - Reducteur |
| 4 - Poignée | 12 - Bouchon réservoir carburant |
| 5 - Levier accélérateur bloqué | 13 - Réservoir |
| 6 - Poignée démarrage | 14 - Pot d'échappement |
| 7 - Levier accélérateur | 15 - Levier de blocage poignée |
| 8 - Interrupteur de masse | (TG 2600 XP - TG 2750 XP) |

D BAUTEILE DEN HECKENSCHERE

- | | |
|-------------------------|--|
| 1 - Messer | 9 - Luftfilterderckel |
| 2 - Messerschutz | 10 - Lub Hochdruckpresse |
| 3 - Handschutz | 11 - Übersetzungsgetriebe |
| 4 - Handgriff | 12 - Tankdeckel |
| 5 - Sicherheitsgasgriff | 13 - Kraftstofftank |
| 6 - Startergriff | 14 - Schalldämpfer |
| 7 - Gashebel | 15 - Heybel zugr Verriegelung des Griffs |
| 8 - Ein/Aus-Schalter | (TG 2600 XP - TG 2750 XP) |

E COMPONENTES DE EL CORTASETOS

- | | |
|------------------------------------|--|
| 1 - Cuchillas | 9 - Tapa filtro |
| 2 - Protección cuchillas | 10 - Engrasador de compresión |
| 3 - Paramano | 11 - Reductor |
| 4 - Empuñadura | 12 - Tapón depósito combustible |
| 5 - Palanca de tope del acelerador | 13 - Depósito |
| 6 - Empuñadura | 14 - Silenciador |
| 7 - Palanca de acelerador | 15 - Palanca de bloqueo de la empuñadura |
| 8 - Interruptor de masa | (TG 2600 XP - TG 2750 XP) |

NL HEGGESCHAAR COMPONENTEN

- | | |
|-------------------------|--------------------------------|
| 1 - Blads | 9 - Luchtfilterdeksel |
| 2 - Blads beveiliging | 10 - Dop de stroomverminderaar |
| 3 - Hand beveiliging | 11 - Stroomverminderaar |
| 4 - Hangreep | 12 - Brandstoftankdop |
| 5 - Gashendelblokkering | 13 - Tank |
| 6 - Startgreep | 14 - Uitlaat |
| 7 - Gashendel | 15 - Blokeerhendel handvat |
| 8 - Aan/Uit-Schakelaar | (TG 2600 XP - TG 2750 XP) |

I SPIEGAZIONE SIMBOLI E AVVERTENZE DI SICUREZZA

GB EXPLANATION OF SYMBOLS AND SAFETY WARNINGS

F EXPLICATION DES SYMBOLES ET REGLES DE SECURITE



- Leggere il libretto uso e manutenzione prima di utilizzare questa macchina.
- Read operator's instruction book before operating this machine.
- Lire le manuel avant d'utiliser cette machine.
- Betriebsanleitung vor der Inbetriebnahme lesen.
- Antes de utilizar esta maquina, leer el manual de instrucciones.
- Lees de gebruikshandleiding alvorens u met de machine gaat werken.

D ERLAUTERUNG DER SYMBOLE-UND SICHERHEITSHINWEISE

E EXPLICACION SIMBOLOS Y ADVERTENCIAS DE SEGURIDAD



NL UITLEG VAN DE VEILIGHEIDSSYMBOLLEN

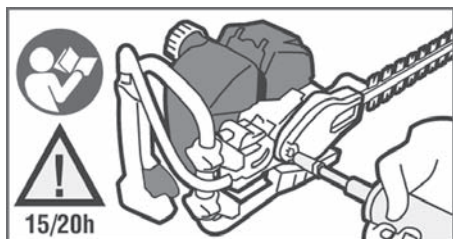

- Indossare casco, occhiali e cuffie di protezione.
- Wear head, eye and ear protection.
- Vêtir casque, visière et protège-oreilles.
- Immer Helm, Schutzbrille und Geräuschschutz tragen.
- Llevar casco, gafas y auriculares de proteccion.
- Draag ogg, -oor-en hoofdbescherming.



- Verificare il livello del grasso ogni 20 ore lavorative.
- Refill gear housing every 20 working hours.
- Vérifier le niveau de la graisse toutes les 20 heures.
- Den Stand des Schmierfettes alle 20 Betriebsstunden kontrollieren.
- Controlar el nivel de la grasa cada 20 horas de trabajo.
- Het vet gehalte na elke 20 werk uren controleren.

BENZINA - ESSENCE GASOLINE - BENZIN GASOLINA BENZINE		OLIO - HUILE - OIL ÖL - ACEITE - OLIE		1
				
		2%-50 : 1		4%-25 : 1
l	l	(cm ³)	l	(cm ³)
1	0,02	(20)	0,04	(40)
5	0,10	(100)	0,20	(200)
10	0,20	(200)	0,40	(400)
15	0,30	(300)	0,60	(600)
20	0,40	(400)	0,80	(800)
25	0,50	(500)	1,00	(1000)



Italiano

AVVIAMENTO

MISCELA CARBURANTE (Fig. 1-2)
Usare carburante (miscela olio/benzina) al 4% (25:1).
Con olio **PROSINT EFCO** usare miscela al 2% (50:1).

⚠ ATTENZIONE: I motori 2 tempi sono dotati di potenza specifica elevata, consigliamo quindi l'uso di **benzine senza piombo di marca conosciuta, con un numero di ottani non inferiore ai 90. LEGGI LOCALI REGOLANO IL TIPO DI BENZINA DA UTILIZZARE (CON O SENZA PIOMBO). È OBBLIGATORIO RISPETTARLE!**

- Tenere la benzina, l'olio e la miscela in contenitori omologati (Fig. 3).
- Nella preparazione della miscela usare solo **olio specifico per motori 2 tempi** (Fig. 4).
- Agitare la tanica della miscela prima di procedere al rifornimento (Fig. 5).
- Eseguire il rifornimento carburante sempre a motore spento e lontano da fiamme (Fig. 6).
- Prima di svitare il tappo del serbatoio posizionare il tagliasiempi su di una superficie piana e solida in modo che non possa rovesciarsi. Aprire con cautela il tappo per scaricare lentamente l'eccesso di pressione e per evitare che il carburante schizzi fuori.
- Preparare solo la miscela necessaria all'uso; non lasciarla nel serbatoio o tanica per molto tempo. Si consiglia l'utilizzo di additivo **ADDITIX 2000** della Emak cod. **001000972** (Fig. 7), per conservare la miscela per un periodo di un anno.

⚠ ATTENZIONE – Inalare i gas di scarico è nocivo per la salute.

English

STARTING

FUEL MIXTURE (Fig. 1-2)
Use a 4% (25:1) oil/gasoline mixture.
With **PROSINT EFCO** oil use a 2% (50:1) mixture.

⚠ WARNING: The 2-stroke engines have high power ratings, we therefore recommend the use of **lead-free petrol of known brand, with an octane rating no lower than 90. THE TYPE OF GASOLINE TO BE USED (LEADED OR UNLEADED) IS REGULATED BY LOCAL LAWS. IT MUST BE FOLLOWED!**

- Store petrol, oil and the mixture in approved containers (Fig. 3).
- To prepare the mixture, use only **specific oil for 2-stroke engines** (Fig. 4).
- Stir the mixture well before refuelling (Fig. 5).
- Always refuel with the engine switched off and away from naked flames (Fig. 6).
- Before unscrewing the fuel tank cap, position the hedgetrimmer on a solid, flat surface so that it cannot fall over. Open the cap carefully to allow any excess pressure to escape slowly without the fuel spraying out.
- Prepare only the quantity of mixture required for immediate use; do not leave fuel in the tank or a container for a long time. We recommend the use of the additive Emak **ADDITIX 2000** code **001000972** (Fig. 7) if the mixture is to be stored for up to a year.

⚠ WARNING – Inhalation of exhaust gases can be harmful to your health.

Français

MISE EN ROUTE

MELANGE CARBURANT (Fig. 1-2)
Utilisez du carburant (mélange huile/essence) à 4% (25:1).
Avec l'huile **PROSINT EFCO** utilisez mélange à 2% (50:1).

⚠ ATTENTION: Les moteurs deux-temps ont une puissance spécifique élevée. Nous préconisons, dès lors, d'utiliser de l'**essence sans plomb de marque connue, avec un taux d'octane non inférieur à 90. LES LOIS LOCALES RÉGLEMENTENT LE TYPE D'ESSENCE À UTILISER (AVEC OU SANS PLOMB). LES RESPECTER IMPÉRATIVEMENT!**

- L'essence, l'huile et le mélange devront être conservées dans des récipients homologués (Fig. 3).
- N'utiliser pour le mélange que de l'**huile spécifiquement appropriée pour les moteurs deux-temps** (Fig. 4).
- Agiter le bidon contenant le mélange avant de le verser dans le réservoir (Fig. 5).
- N'effectuer le réapprovisionnement en carburant qu'avec le moteur éteint et à distance sûre de tout foyer ou flamme (Fig. 6).
- Avant de dévisser le bouchon du réservoir, placer le taille-haies sur une surface plane et stable pour qu'il ne puisse pas se renverser. Ouvrir avec précaution le bouchon afin de laisser échapper lentement l'excès de pression et d'éviter les giclées de carburant.
- Ne pas préparer plus de mélange que la quantité requise pour l'utilisation; ne pas laisser le mélange dans le réservoir ou dans le bidon pendant trop de temps. Il est recommandé d'utiliser un additif tel que l' **ADDITIX 2000** de la marque Emak code **001000972** (Fig. 7), lorsqu'on veut garder le mélange pendant une période d'un an.

⚠ ATTENTION – L'inhalation des gaz d'échappement est nuisible à la santé.



5

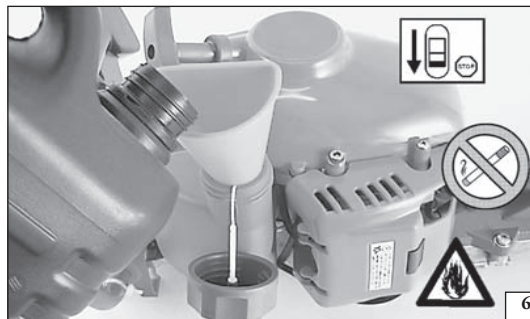

6



7

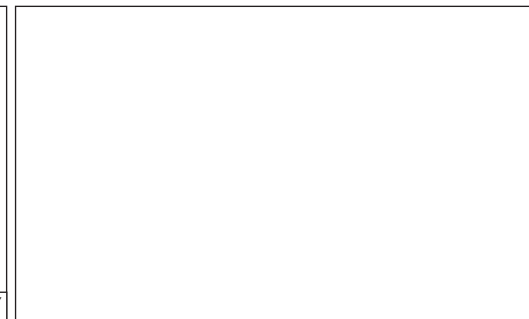

Deutsch

Español

Nederlands

STARTVORGANG

PUESTA EN MARCHA

STARTEN

KRAFTSTOFFGEMISH (Abb. 1-2)

Benzin-/Ölgemisch 4% (25:1)

Öl **PROSINT EFCO** verwenden Sie 2% (50:1).

⚠ ACHTUNG: 2-Takt-Motoren haben eine hohe spezifische Leistung, so dass Sie **bleifreies Benzin bekannter Marken mit einer Oktanzahl von mindestens 90** verwenden sollten. **ÖRTLICHE VORSCHRIFTEN REGELN DIE ZU VERWENDENDE BENZINART (VERBLEIT ODER BLEIFREI) DIESE VORSCHRIFTEN SIND STRIKT EINZUHALTEN!**

- Bewahren Sie das Benzin, Öl und Gemisch in genormten Behältern auf (Abb. 3).
- Verwenden Sie zur Aufbereitung des Gemischs ausschließlich **ÖL für 2-Takt-Motoren** (Abb. 4).
- Schütteln Sie den Gemischkanister vor dem Auftanken (Abb. 5).
- Tanken Sie stets bei abgestelltem Motor und von Flammen entfernt (Abb. 6).
- Damit beim Aufdrehen des Tankverschlusses kein Kraftstoffgemisch verschüttet wird, stellen Sie den Heckenschere auf eine ebene und standfeste Fläche ab. Öffnen Sie den Verschluss äußerst vorsichtig, um den Tankdruck langsam entweichen zu lassen und ausspritzenden Kraftstoff zu vermeiden.
- Mischen Sie jeweils nur die erforderliche Kraftstoffmenge an. Das fertige Kraftstoffgemisch darf nur kurze Zeit im Tank bzw. Kanister bleiben. Mit Beigabe des Zusatzstoffs **ADDITIX 2000** von Emak Bestellnummer **001000972** (Abb. 7) können Sie das Gemisch für den Zeitraum eines Jahres aufbewahren.

⚠ ACHTUNG – Das Einatmen der Abgase ist gesundheitsschädlich.

MEZCLA COMBUSTIBLE (Fig. 1-2)

Emplee combustible (mezcla de gasolina/aceite) al 4% (25:1).

Con aceite **PROSINT EFCO** usar mezcla al 2% (50:1).

⚠ ATENCIÓN: Los motores de dos tiempos tienen una potencia específica elevada, por lo cual se aconseja el uso de **gasolina sin plomo de marca conocida, con un número de octanos no inferior a 90. LAS LEYES LOCALES REGLAMENTAN EL TIPO DE GASOLINA QUE DEBE UTILIZARSE (CON O SIN PLOMO). ES OBLIGATORIO RESPETARLAS.**

- Conserve la gasolina, el aceite y la mezcla en recipientes homologados (Fig. 3).
- En la preparación de la mezcla, utilice sólo **aceite específico para motores de dos tiempos** (Fig. 4).
- Agite el bidón de la mezcla antes de verterla (Fig. 5).
- Cargue siempre el combustible con el motor apagado y lejos de cualquier llama (Fig. 6).
- Antes de desenroscar el tapón del depósito, apoye el cortasetos en una superficie llana y firme de modo que no se tumbe. Abra con cuidado el tapón para aliviar lentamente el exceso de presión y evitar que el combustible salpique.
- Prepare sólo la mezcla necesaria para el uso; no la deje en el depósito o en el bidón durante mucho tiempo. Se aconseja utilizar aditivo **ADDITIX 2000** de Emak, cód. **001000972** (Fig. 7), para conservar la mezcla durante un año.

⚠ ATENCIÓN – Inhalar los gases de escape es nocivo para la salud.

BENZINEMENGSSEL (Fig. 1-2)

Voor normaal gebruik een 4% (25:1) mengsel gebruiken.

Met de **PROSINT EFCO** olie een 2% mengsel **50:1** gebruiken.

⚠ LET OP: De tweetaktmotoren hebben een hoog specifiek vermogen, wij adviseren derhalve het gebruik van **loodvrije benzine van een bekend merk, met een octaangehalte van minstens 90. HET TYPE BENZINE DAT GEBRUIKT MOET WORDEN (LOODHOUDEND OF LOODVRIJ) IS BIJ DE WET GEREGELD. NEEM DEZE VOORSCHRIFTEN IN ACHT!**

- Bewaar de benzine, de olie en het mengsel in goedgekeurde containers (Fig. 3).
- Gebruik bij de bereiding van het mengsel uitsluitend **olie die specifiek bedoeld is voor tweetaktmotoren (Fig. 4)**.
- Schud de jerrycan met het mengsel alvorens de tank te vullen (Fig. 5).
- Vul de brandstoftank altijd met uitgeschakelde motor en uit de buurt van vlammen (Fig. 6).
- Leg de heggeschaar op een vlakke, stevige ondergrond alvorens de dop van de tank los te schroeven, zodat het apparaat niet kan omvallen. Maak de dop voorzichtig open om de hoge druk langzaam af te voeren en om te vermijden dat de brandstof naar buiten spat.
- Bereid alleen de hoeveelheid mengsel voor die nodig is voor het gebruik; laat het niet lange tijd in de tank of de jerrycan zitten. Het wordt geadviseerd de toevoeging **ADDITIX 2000** van Emak art. nr. **001000972** (Fig. 7) te gebruiken, om het mengsel een jaar lang te kunnen bewaren.

⚠ LET OP – Het inademen van het uitlaatgas is schadelijk voor de gezondheid.

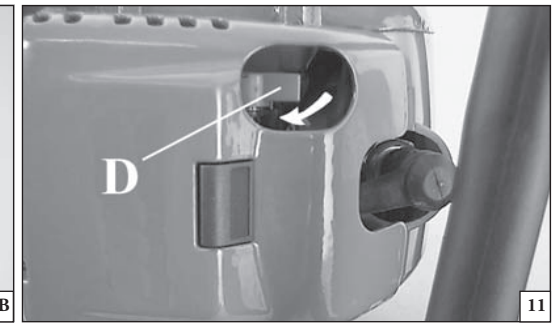
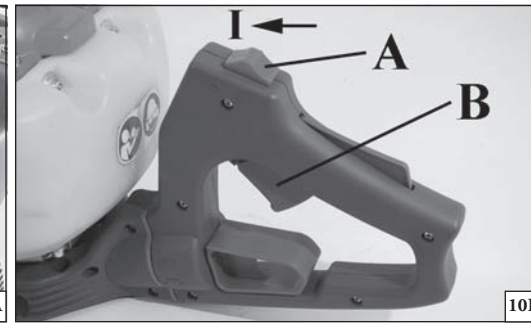
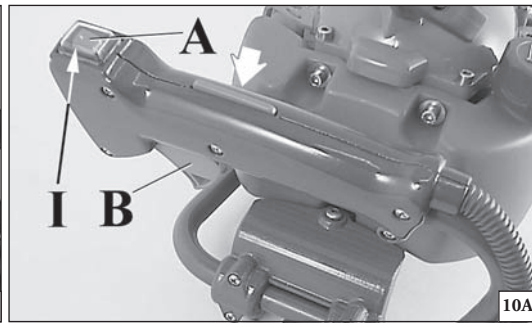
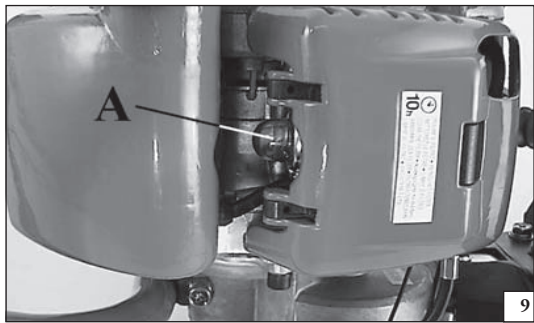

Italiano	English	Français
AVVIAMENTO	STARTING	MISE EN ROUTE
<p>AVVIAMENTO MOTORE Assicurarsi che la leva acceleratore funzioni bene. Caricare il carburatore premendo il bulbo varie volte (A, Fig. 9). Portare l'interruttore (A, Fig. 10A-B) in posizione "I". Portare la leva starter (D, Fig. 11-12B) in posizione "CLOSE". Appoggiare il tagliasiepi sul terreno in posizione stabile. Verificare che la lama sia libera di girare. Tenendo fermo il tagliasiepi, tirare lentamente la funicella d'avviamento fino ad incontrare resistenza (Fig. 13-14). Tirare energicamente alcune volte fino ad ottenere l'avviamento. Aspettare circa 5÷10 secondi e quindi tirare la leva acceleratore (B, Fig. 10A-B), per riportare automaticamente la leva starter (D, Fig. 11-12A), nella posizione originale "OPEN".</p> <p>⚠ ATTENZIONE: Quando il motore è già caldo, non usare lo starter per l'avviamento.</p> <p>RODAGGIO MOTORE Il motore raggiunge la sua massima potenza dopo 5÷8 ore di lavoro. Durante questo periodo di rodaggio non fare funzionare il motore a vuoto al massimo numero di giri per evitare eccessive sollecitazioni.</p> <p>⚠ ATTENZIONE! - Durante il rodaggio non variare la carburazione per ottenere un presunto incremento di potenza; il motore potrebbe esserne danneggiato.</p>	<p>STARTING THE ENGINE Make sure that the throttle lever works properly. Fill the carburetor by pushing primer bulb a couple of times (A, Fig. 9). Put the ON/OFF switch (A, Fig. 10A-B) in the "I" position. Put the choke lever (D, Fig. 11-12B) in the CLOSE position. Place the hedgetrimmer on the ground in a stable position. Check that the blades is free. Holding the hedgetrimmer down, pull the starting rope slowly until you meet resistance (Fig. 13-14). Then pull it hard several times until the unit starts. When the engine starts, wait for about 5÷10 seconds and then pull the throttle lever (B, Fig. 10A-B), the choke lever (D, Fig. 11-12A) will return automatically to the original "OPEN" position.</p> <p>⚠ WARNING: Once the engine is warmed up do not use the choke to start up again.</p> <p>BREAKING-IN THE ENGINE The engine reaches the maximum power after 5÷8 hours of activity. During this period of breaking-in do not use the engine at wide open throttle without load, to avoid excessive functioning stress.</p> <p>⚠ WARNING! - During the breaking-in period do not vary the carburetion to obtain a presumed power increment; the engine can be damaged.</p>	<p>DEMARRAGE DU MOTEUR S'assurer que l'accélérateur fonctionne correctement. Remplir le carburateur en agissant maintes fois sur le pompe (A, Fig. 9). Mettez l'interrupteur (A, Fig. 10A-B) sur "I". Mettez le levier starter (D, Fig. 11-12B) sur CLOSE. Posez le taille-haies sur le terrain en position stable et vérifiez si le lames tourne librement. En tenant le taille-haies tirez lentement la cordelette de démarrage jusqu'à ce que vous sentiez une certaine résistance (Fig. 13-14). Tirez énergiquement plusieurs fois jusque vous obtenez la mise en toute. Atteignez environs 5÷10 secondes et puis tirez le levier de l'accélérateur (B, Fig. 10A-B), pour remettre automatiquement le levier du starter (D, Fig. 11-12A) dans sa position d'origine "OPEN".</p> <p>⚠ ATTENTION: Quand le moteur est chaud n'utilisez pas le starter pour le faire démarrer.</p> <p>RODAGE MOTEUR Le moteur atteint sa puissance maximale au bout de 5 à 8 heures de travail. Au cours de cette période de rodage, ne faites pas tourner le moteur à vide au régime maxi pour lui éviter excessif efforts de fonctionnement.</p> <p>⚠ ATTENTION! - Durant le rodage, ne modifiez pas la carburation en vue d'augmenter la puissance; vous risquez seulement d'endommager le moteur.</p>

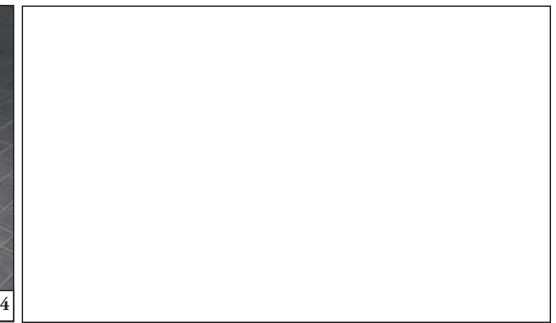
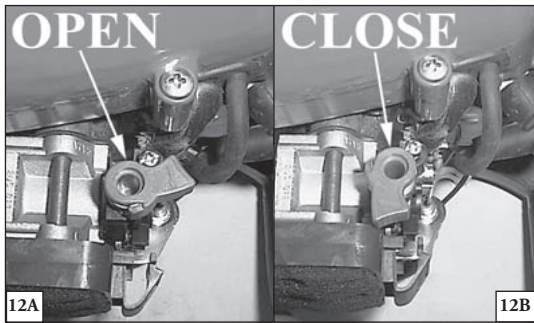

Deutsch	Español	Nederlands
<p align="center">STARTVORGANG</p>	<p align="center">PUESTA EN MARCHA</p>	<p align="center">STARTEN</p>
<p>STARTVORGANG Überprüfen Sie vor dem Betrieb, ob der Gashebel einwandfrei funktioniert. Vergaser durch mehrmaliges Drücken der Starterpumpe (A, Abb. 9) füllen. Ein-Aus-Schalter in Stellung "I" (A, Abb. 10A-B) bringen. Den Chokehebel (D, Abb. 11-12B) in Stellung CLOSE bringen. Den Heckenschere in standfester Position auf den Boden legen. Sich vergewissern, daß das Messer frei drehen kann. Den Heckenschere fest umschliessen und mit der anderen Hand langsam den Starterzug ziehen, bis ein Widerstand spürbar wird (Abb. 13-14). Zum Anlassen einige Male kräftig ziehen. Etwa 5÷10 Sekunden abwarten und dann den Gashebel ziehen (B, Abb. 10A-B), um den Chokehebel (D, Abb. 11-12A) automatisch wieder in die Ausgangsposition "OPEN" zu bringen.</p> <p>⚠ ACHTUNG: Wenn der Motor bereits warmgelaufen ist und wieder gestartet werden soll, darf der Chokehebel nicht verwendet werden.</p> <p>EINLAUFEN DES MOTORS Der Motor erreicht seine volle Leistungskraft nach 5-8 Arbeitsstunden. Lassen Sie den Motor während dieser Einlaufzeit nicht leer auf Hochtouren laufen, um eine übermäßige Beanspruchung zu vermeiden.</p> <p>⚠ ACHTUNG! - Während der Einlaufzeit darf die Vergasung nicht verstellt werden, um eine vermeintliche Leistungssteigerung zu erzielen; der Motor könnte dadurch beschädigt werden.</p>	<p>ARRANQUE DEL MOTOR Asegurese que la palanca del acelerador funciona correctamente. Cebear el carburador pulsando varias veces la burbuja (A, Fig. 9). Ponga el interruptor (A, Fig. 10A-B) en posición "I". Ponga la palanca del cebador (D, Fig. 11-12B) en posición CLOSE. Apoye el cortasetos en el suelo, en posición estable. Controle que el disco gire libremente. Manteniendo firme el cortasetos, tire lentamente la cuerda de arranque hasta que encuentre resistencia (Fig. 13-14). Tire enérgicamente tantas veces sea necesario hasta que el motor arranque. Espere aproximadamente 5÷10 segundos y tire la palanca del acelerador (B, Fig. 10A-B) para poner automáticamente la palanca starter (D, Fig. 11-12A) en la posición original "OPEN".</p> <p>⚠ ATENCIÓN: Cuando el motor está caliente, no accione el cebador para su arranque.</p> <p>RODAJE DEL MOTOR El motor alcanza su potencia máxima al cabo de 5-8 horas de trabajo. Durante este período de rodaje, no haga funcionar el motor sin carga al régimen máximo para evitar un esfuerzo excesivo.</p> <p>⚠ ATENCIÓN. Durante el rodaje, no modificar la carburación con el propósito de aumentar la potencia, el motor podría dañarse.</p>	<p>HET STARTEN VAN DE MOTOR Vul de carburateur door te drukken op de vlotterbalg. Vul de carburateur door enkele malen op de vlotterbalg te drukken (A, Fig. 9). Zet de aan/uit schakelaar (A, Fig. 10A-B) in de "I" positie. Zet chokehendel in de CLOSE positie (D, Fig. 11-12B). Plaats de heggeschaar stabiel op de grond en let er op dat het maaiblad vrij rond kan draaien. Druk met één hand op de heggeschaar en trek met de andere hand aan het startkoord tot er weerstand wordt gevoeld (Fig. 13-14). Trek dan stevig enkele malen totdat de motor begint te lopen. Wacht ongeveer 5÷10 seconden en trek dan aan de gashendel (B, Fig. 10A-B), zodat de starterhendel (D, Fig. 11-12A) automatisch in de oorspronkelijke stand "OPEN" terugkomt.</p> <p>⚠ LET OP: als de motor warm is geen choke gebruiken om te starten.</p> <p>INLOPEN VAN DE MOTOR De motor bereikt het maximale vermogen na 5÷8 bedrijfsuren. Om overmatige belasting te vermijden mag de motor tijdens deze inlooperperiode niet onbelast worden gebruikt op het maximale toerental.</p> <p>⚠ LET OP! - Tijdens de inlooperperiode mag de carburatie niet worden veranderd om het vermogen te vergroten; de motor zou hierdoor beschadigd kunnen raken.</p>

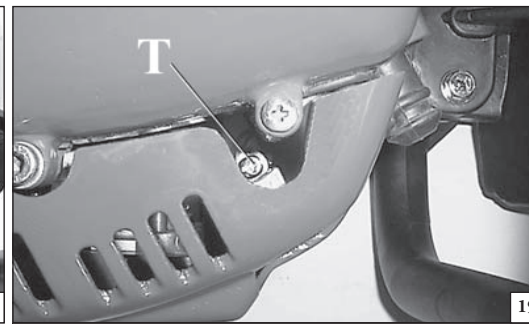
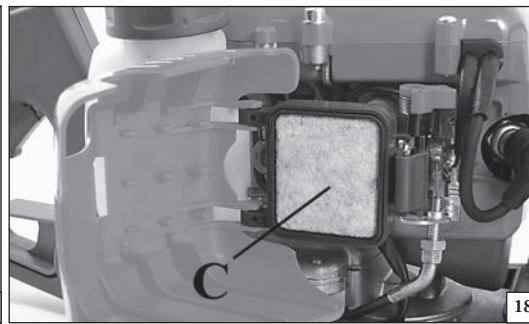
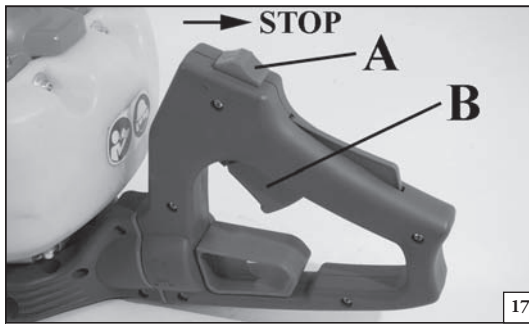

- T – Regime minimo
- T – Idle adjustment screw
- T – Vis de réglage du régime de ralenti
- T – Einstellschraube für Leerlauf
- T – Minimum toeren stelschroet
- T – Regimen mínimo

Italiano	English	Français
<p align="center">ARRESTO MOTORE - RIMESSAGGIO</p>	<p align="center">STOPPING THE ENGINE - STORAGE</p>	<p align="center">ARRET DU MOTEUR - REMISSAGE</p>
<p>ARRESTO MOTORE Portare la leva acceleratore al minimo (B, Fig. 17) ed attendere alcuni secondi per permettere il raffreddamento del motore. Spegnere il motore, riportando l'interruttore di massa (A) nella posizione di STOP.</p> <p>CARBURATORE Prima di effettuare la regolazione del carburatore, pulire il filtro dell'aria (C, Fig. 18) e riscaldare il motore.</p> <p>La vite del minimo T (Fig. 19) è regolata in modo che vi sia un buon margine di sicurezza fra il regime del minimo e il regime d'innesto della frizione.</p> <p>Questo motore è progettato e costruito in conformità all'applicazione delle direttive 97/68/EC e 2002/88/EC.</p> <p>⚠ ATTENZIONE: Non manomettere il carburatore.</p> <p>⚠ ATTENZIONE: Con motore al minimo (2600±2800 g/min) la lama non deve girare. Vi consigliamo di fare effettuare le regolazioni di carburazione al Vostro Rivenditore o Officina autorizzata.</p> <p>⚠ ATTENZIONE: Variazioni climatiche ed altimetriche possono provocare alterazioni alla carburazione.</p> <p>⚠ Non permettere ad altre persone di restare vicino al tagliaiepi durante il lavoro ed nella fase di regolazione della carburazione.</p> <p>RIMESSAGGIO Ungerla la lama con un po' di olio onde prevenire la ruggine (Fig. 20). Montare il coprilame (Fig. 23). Togliere il carburante dal serbatoio e rimontare il tappo. Togliere la candela, versare un po' d'olio nel cilindro (Fig. 21). Ruotare l'albero motore alcune volte tramite la funicella avviamento per distribuire l'olio (Fig. 22). Rimontare la candela. Conservare in ambiente secco, possibilmente non a diretto contatto con il suolo e lontano da fonti di calore.</p>	<p>STOPPING THE ENGINE Set the throttle lever to idle position (B, Fig. 17) and wait a few seconds to let the engine cool off. Turn off the engine, putting the ON/OFF switch (A) in the STOP position.</p> <p>CARBURETOR Before adjusting the carburetor, clean the air filter (C, Fig. 18) and warm up the engine.</p> <p>Idle screw T (Fig. 19) is adjusted in order to ensure a good safety margin between idle running and clutch engagement.</p> <p>This engine is designed and manufactured in order to comply with the applicable 97/68/EC and 2002/88/EC Directive.</p> <p>⚠ WARNING: Don't tamper the carburetor.</p> <p>⚠ WARNING: With the engine idling (2600±2800 rpm), the blade should not rotate. We recommend that you have the dealer or an authorised mechanic carry out any carburetor adjustments.</p> <p>⚠ WARNING: Weather conditions and altitude may affect carburation.</p> <p>⚠ Do not allow anyone to stay close to the hedgetrimmer while working or while adjusting the carburetor.</p> <p>STORAGE Oil the blade to prevent rust (Fig. 20). Fit the blade cover (Fig. 23). Empty the fuel tank and put the cap back on. Remove the spark plug, pour a small amount of oil into the cylinder (Fig. 21). Rotate the crankshaft several times using the starting rope in order to distribute the oil (Fig. 22). Put the spark plug back in. Store the brush cutter in a dry place, preferably not in direct contact with the floor and away from heat sources.</p>	<p>ARRET DU MOTEUR Portez le levier de l'accélérateur au régime du ralenti (B, Fig. 17) et attendez quelques secondes afin que le moteur se refroidisse. Arrêtez le moteur en replaçant l'interrupteur de masse (A) en position STOP.</p> <p>CARBURATEUR Avant d'effectuer le réglage du carburateur, nettoyer le filtre à air (C, Fig. 18) et faire chauffer le moteur.</p> <p>La vis de ralenti T (Fig. 19) est réglée de façon à laisser une bonne marge de sécurité entre le régime de ralenti et le régime d'embrayage.</p> <p>Ce moteur est conçu et réalisé conformément aux directives 97/68/EC et 2002/88/EC.</p> <p>⚠ ATTENTION: Ne pas modifier les caractéristiques du carburateur.</p> <p>⚠ ATTENTION: Quand le moteur est au ralenti (2600±2800 tours/min) le lame ne doit pas tourner. Nous vous conseillons de faire régler la carburation à votre revendeur ou dans un atelier autorisé.</p> <p>⚠ ATTENTION: Des variations climatiques et altimétriques peuvent provoquer des variations de carburation.</p> <p>⚠ Personne ne doit rester près de la taille-haies pendant que celle-ci travaille, ni pendant la phase de réglage de la carburation.</p> <p>REMISSAGE Enduire légèrement le lamier d'huile avant le stockage ou le remisage (Fig. 20). Monter le fourreau protège-lames (Fig. 23). Otez le carburant du réservoir et remontez le bouchon. Otez le bougie, versez un peu d'huile dans le cylindre (Fig. 21). Tournez plusieurs fois l'arbre moteur à l'aide de la corde de démarrage pour distribuer l'huile (Fig. 22). Remontez la bougie. Conservez l'appareil dans un endroit sec, si possible soulevé du sol et loin des sources de chaleur.</p>

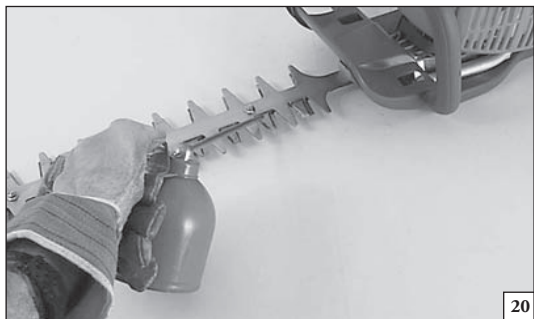

20

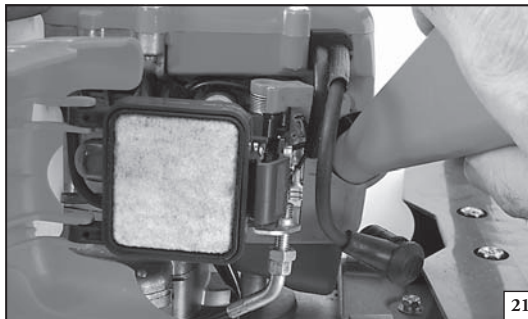

21

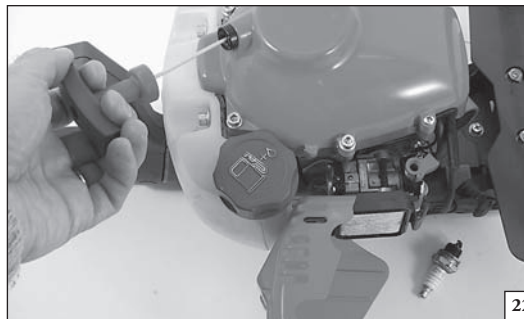

22

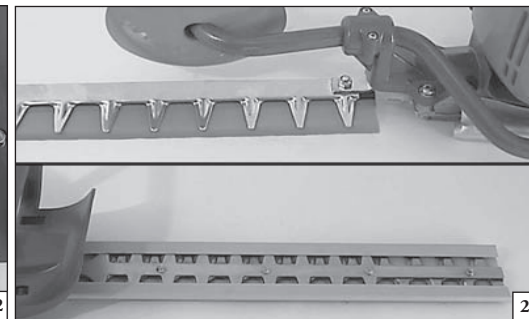

23

Deutsch	Español	Nederlands
---------	---------	------------

MOTOR ABSTELLEN - LANGERUNG	PARADA DEL MOTOR - ALMACENAJE	HET STOPPEN VAN DE MOTOR - OPSLAG
-----------------------------	-------------------------------	-----------------------------------

<p>MOTOR ABSTELLEN Den Gashebel auf Leerlauf bringen (B, Abb. 17) und einige Sekunden warten, damit der Motor abkühlt. Den Motor abstellen, indem der Ein-/Aus-Schalter (A) in STOP - Stellung gebracht wird.</p> <p>VERGASER Vor dem Vergasereinstellen den Luftfilter reinigen (C, Abb. 18) und den Motor warmlaufen lassen.</p> <p>Die Leerlaufstellschraube T (Abb. 19) ist so eingestellt, daß zwischen Leerlaufdrehzahl und Einkuppeldrehzahl ein guter Sicherheitsspielraum besteht.</p> <p>Dieser Motor wurde in Konformität mit den Vorschriften der Richtlinie 97/68/EG und 2002/88/EG konzipiert und gebaut.</p> <p>⚠ ACHTUNG: Keine Änderungen am Vergaser vornehmen.</p> <p>⚠ ACHTUNG: Wenn der Motor im Leerlauf dreht (2600÷2800 U/min), darf das Messer nicht mitdrehen. Es wird empfohlen, den Vergaser durch Ihren Händler oder durch eine Vertragswerkstatt einstellen zu lassen.</p> <p>⚠ ACHTUNG: Klima und Höhenveränderungen können die Vergasereinstellung beeinflussen.</p> <p>⚠ Erlauben Sie anderen Personen nicht sich während der Arbeit oder während der Vergasereinstellung in der Nähe der Heckenschere aufzuhalten.</p> <p>LANGERUNG Zur Vermeidung von Rost Messer bitte ölen (Abb. 20). Montieren Sie stets die Messerabdeckung (Abb. 23). Den Kraftstofftank entleeren und den Deckel wieder aufschrauben. Die Zündkerze abnehmen und ein wenig Öl in den Zylinder geben (Abb. 21). Um das Öl zu verteilen, einige Male den Starter ziehen (Abb. 22). Zündkerze eindrehen. Das Gerät trocken lagern. Nach Möglichkeit nicht am Boden aufliegend und fern von offenem Feuer.</p>	<p>PARADA DEL MOTOR Ponga la palanca del acelerador al mínimo (B, Fig. 17) y espere algunos minutos para que el motor se enfríe un poco. Apague el motor poniendo el interruptor de masa (A) en la posición STOP.</p> <p>CARBURADOR Antes de regular el carburador, limpie el filtro del aire (C, Fig. 18) y caliente el motor.</p> <p>El tornillo de ralenti T (Fig. 19) ha sido regulado para que haya un buen margen de seguridad entre el régimen mínimo y el régimen de embrague.</p> <p>Este motor cumple las directivas 97/68/EC y 2002/88/EC.</p> <p>⚠ ATENCIÓN: No altere de ninguna manera el carburador.</p> <p>⚠ ATENCIÓN: Con el motor en ralenti (2600÷2800 r.p.m.) las cuchilla no tiene que girar. Le aconsejamos que haga regular la carburación en un Taller autorizado o Revendedor.</p> <p>⚠ ATENCIÓN: Las variaciones climáticas o altimétricas pueden provocar variaciones en la carburación.</p> <p>⚠ No permitir que otras personas estén cerca de el cortasetos mientras está trabajando ni durante la fase de registro de la carburación.</p> <p>ALMACENAJE Engrease las cuchillas para prevenir el oxido (Fig. 20). Monte el cubrecuchillas (Fig. 23). Quite el combustible del depósito y coloque el tapón. Quite la bujía, vierta un poco de aceite en el cilindro (Fig. 21). Gire el cigueñal del motor algunas vueltas por medio de la cuerda de arranque para distribuir el aceite (Fig. 22). Coloque la bujía. Consérvelo en un ambiente fresco, lejos de fuentes de calor y posiblemente que no se encuentre en contacto directo con el suelo.</p>	<p>HET STOPPEN VAN DE MOTOR Laat de motor stationair lopen door gashendel (B, Fig. 17) los te laten. Laat de motor even stationair lopen om deze enigszins af te laten koelen. Zet de motor uit door de aan/uit schakelaar (A) in de STOP positie te zetten.</p> <p>CARBURATEUR Voor het eventueel afstellen van de carburateur moet het luchtfilter schoon zijn (C, Fig. 18) en de motor moet op bedrijfstemperatuur zijn.</p> <p>Schroef T (Fig. 19) (stationairschroef) is dusdanig afgesteld dat er een goede veiligheidsmarge is tussen het stationair toerental en het aangrijptoeental van de centrifugaalkoppeling.</p> <p>Deze motor is ontworpen en gebouwd in overeenstemming met de voorschriften van de richtlijnen 97/68/EG en 2002/88/EG.</p> <p>⚠ LET OP: De carburateur mag niet onklaar gemaakt worden.</p> <p>⚠ LET OP: Wanneer de motor stationair draait (2600÷2800 omwentelingen/min) mag het maaiblad meedraaien. Wij adviseren u om aanpassingen aan de carburateur te laten doen door uw dealer of een bevoegd monteur.</p> <p>⚠ LET OP: Weersomstandigheden kunnen invloed hebben op de carburateurafstelling.</p> <p>⚠ Niet toestaan aan andere personen in de buurt van de heggeschaar te blijven tijdens het werk en de afstelfase van de carburatie.</p> <p>OPSLAG Het blad invetten met olie om het roesten tegen te gaan (Fig. 20). De beschermkap van de messen monteren (Fig. 23). Maak de brandstoftank leeg en draai de dop er weer op. Verwijder de bougie en laat een klein beetje olie in de cilinder lopen (Fig. 21). Laat de zuiger enkele malen op en neer gaan m.b.v. de repeteerstarter om de olie te verdelen (Fig. 22). Plaats de bougie weer terug. Berg de maaier op op een droge plaats, vrij van de vloer en niet in de buurt van hittebronnen.</p>
--	---	--

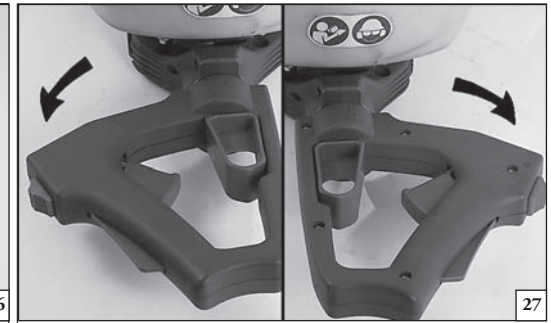
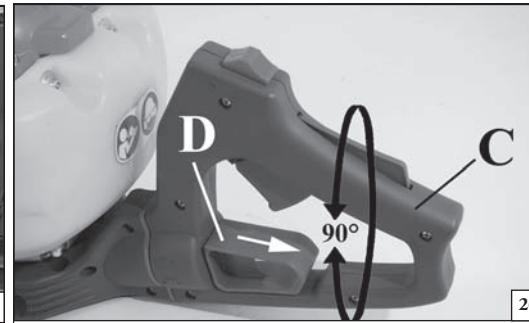
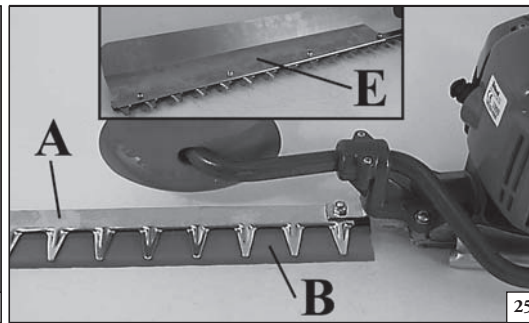
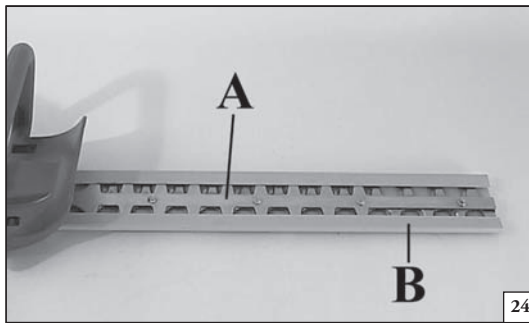

Italiano	English	Français
<p align="center">UTILIZZO</p>	<p align="center">USE</p>	<p align="center">UTILISATION</p>
<p>⚠ ATTENZIONE! - Non mettere in moto il tagliasepi privo della protezione lame (A, Fig. 24-25). Non utilizzare lame danneggiate o eccessivamente usurate. Se la lama si dovesse bloccare, spegnere il motore prima di rimuovere l'ostacolo.</p> <p>Nel tagliasepi monolama è possibile montare un deflettore (E, Fig. 25), acquistabile separatamente (opzionale), al posto della protezione lame (A).</p> <p>IMPUGNATURA (solo TG 2600 XP - TG 2750 XP) Per permettere all'operatore di effettuare le operazioni di taglio e rifinitura della siepe, senza fatica, in posizione comoda, l'impugnatura (C, Fig. 26) può essere ruotata di 90° a destra o a sinistra (Fig. 27).</p> <p>Non utilizzare la leva acceleratore durante questa operazione! Procedura:</p> <ol style="list-style-type: none"> 1. Liberare l'impugnatura premendo la leva di bloccaggio (D, Fig. 26) 2. Ruotare l'impugnatura e fare nuovamente innestare la leva di bloccaggio 3. A bloccaggio avvenuto è possibile azionare nuovamente la leva acceleratore. È possibile effettuare questa operazione anche con il motore al minimo in quanto le lame non girano. <p>TECNICA OPERATIVA Tagliare prima i due lati della siepe ed infine la parte superiore.</p> <p>Taglio verticale: con tagliasepi monolama TGS 2750 XP, tagliare sempre dal basso verso l'alto (Fig. 28). Con tagliasepi bilama TG 2600 XP - TG 2750 XP, tagliare con movimento ad arco dal basso verso l'alto e viceversa, usando ambedue i lati delle lame (Fig. 29).</p> <p>Taglio orizzontale: Per ottenere la migliore qualità di taglio inclinare la lama (5÷10°) nella direzione del movimento di taglio (Fig. 30-31). Utilizzare un avanzamento lento, in modo particolare se si tagliano siepi molto folte.</p> <p>⚠ ATTENZIONE! - Seguire sempre le norme di sicurezza. Il tagliasepi deve essere utilizzato solamente per tagliare siepi o piccoli arbusti. È proibito applicare alla presa di forza del tagliasepi utensili o applicazioni che non siano quelli indicati dal costruttore. Non impiegarlo per la potatura alberi o per tagliare erba.</p> <p>TRASPORTO Se dovete trasportare il tagliasepi, fermare il motore e mettere il coprilama (B, Fig. 24-25).</p>	<p>⚠ WARNING! - Do not start the hedgetrimmer without the blade-guard (A, Fig. 24-25). Do not use damaged or excessively worn blades. If the blade gets jammed, turn off engine before removing the obstruction.</p> <p>The single-blade hedgetrimmer can be fitted with an optional deflector (E, Fig. 25), available separately, in the place of the blade guard (A).</p> <p>HANDLE (TG 2600 XP - TG 2750 XP only) To reduce fatigue when trimming hedges, the handle (C, Fig. 26) can be swivelled through 90° to the left or right (Fig. 27).</p> <p>Do not press the throttle during this operation! Proceed as follows:</p> <ol style="list-style-type: none"> 1. Free the handle by pressing the locking lever (D, Fig. 26); 2. Turn the handle until the locking lever clicks into place; 3. When the handle is locked in its new position, you can apply the throttle again <p>You can swivel the handle even with the engine idling because the blades at a standstill.</p> <p>HEDGE TRIMMING TECHNIQUES Trim sides of a hedge first, and then the top.</p> <p>Vertical cut: with the single-sided blade hedge trimmer, model TGS 2750 XP, always cut from the bottom up (Fig. 28). With the 2-sided blade model TG 2600 XP - TG 2750 XP, use an arcing cut from the bottom upwards, then downwards, to use both sides of the blades (Fig. 29).</p> <p>Horizontal cut: In order to get the best cutting results, slightly tilt the blade (5÷10°) towards the cutting direction (Fig. 30-31). Cut slowly, specially with thick hedges.</p> <p>⚠ WARNING! - Always follow the safety precautions. The hedgetrimmer must only be used to trim hedges or small bushes. It is forbidden to cut other types of material. Do not use the hedgetrimmer as a lever to lift, move or break objects, nor lock it on fixed supports. It is forbidden to apply tools or applications that are not the ones indicated by the manufacturer onto the hedgetrimmer's power take-off. Do not use it for pruning trees or cutting grass.</p> <p>TRANSPORTATION When you walk with your hedgetrimmer, turn off the engine and put on the blade guard (B, Fig. 24-25).</p>	<p>⚠ ATTENTION! - Ne mettez pas le taille-haies en route sans le protège-lames (A, Fig. 24-25). N'utilisez pas de lames détériorées ou trop usées. Si la lame se bloque, arrêtez votre moteur et otez l'obstacle.</p> <p>Les taille-haies monolame peuvent être équipés d'un déflecteur (E, Fig. 25), vendu à part (option), cet accessoire remplaçant le protège-lame (A).</p> <p>POIGNÉE (TG 2600 XP - TG 2750 XP seulement) Pour permettre à l'opérateur d'effectuer les opérations de taille et de finition de la haie, sans effort, dans une position confortable, il est possible de tourner la poignée (C, Fig. 26) de 90° à droite ou à gauche (Fig. 27).</p> <p>Ne pas utiliser le levier de l'accélérateur durant cette opération! Procédure :</p> <ol style="list-style-type: none"> 1. Libérer la poignée en appuyant sur le levier de blocage (D, Fig. 26) 2. Tourner la poignée et engager à nouveau le levier de blocage 3. Une fois que le blocage a eu lieu, il est possible d'actionner à nouveau le levier de l'accélérateur <p>Il est possible d'effectuer cette opération lorsque le moteur tourne au minimum, dans la mesure où les lames ne tournent pas.</p> <p>TECHNIQUE D'UTILISATION Couper d'abord les deux côtés de la haie et enfin la partie supérieure.</p> <p>Taille verticale: si l'on utilise des taille-haies monolames TGS 2750 XP, toujours tailler de bas en haut (Fig. 28). Si l'on utilise des taille-haies bilames TG 2600 XP - TG 2750 XP, tailler dans un mouvement en arc de cercle de bas en haut et vice versa, en utilisant les deux côtés des lames (Fig. 29).</p> <p>Coupe horizontale: Pour obtenir un rendement optimal de votre machine, inclinez-la (5÷10°) dans le sens de la coupe (Fig. 30-31). Si vous taillez des trop épaisses, nous vous conseillons d'avancer lentement lors de la coupe.</p> <p>⚠ ATTENTION! - Respectez toujours les normes de sécurité. Le taille-haies ne doit être utilisé que pour tailler des haies ou de petits arbustes. Il est interdit de tailler autre chose. N'utilisez pas le taille-haies comme levier pour lever, déplacer ou fendre des objets et ne le bloquez pas sur des supports fixes. Il est interdit d'appliquer à la prise de force du taille-haies des outils ou des applications autres que ceux qui sont indiqués par le constructeur. Ne l'utilisez pas pour élaguer les arbres ni pour tondre l'herbe.</p> <p>TRANSPORT Pour le transport, le moteur doit être impérativement arrêté et protège-lame mis (B, Fig. 24-25).</p>

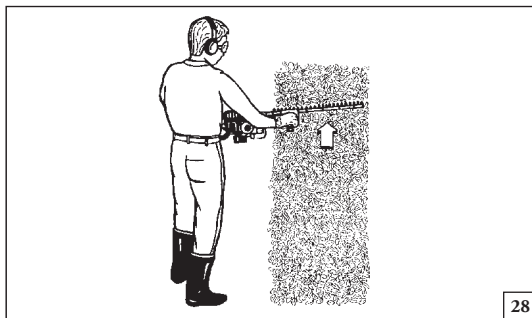

28

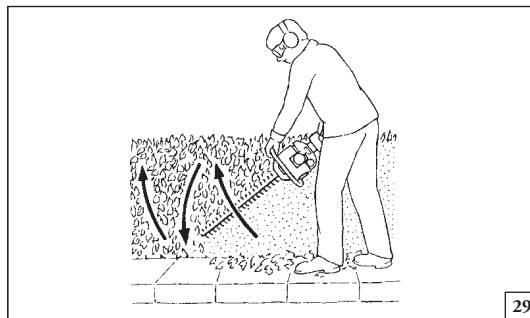

29

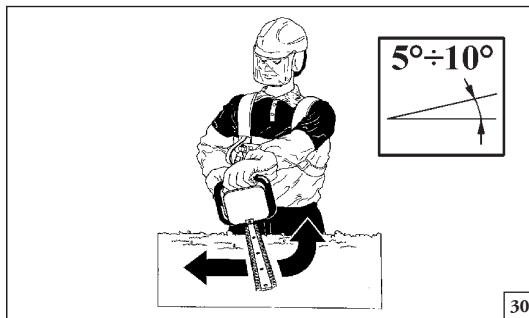

30

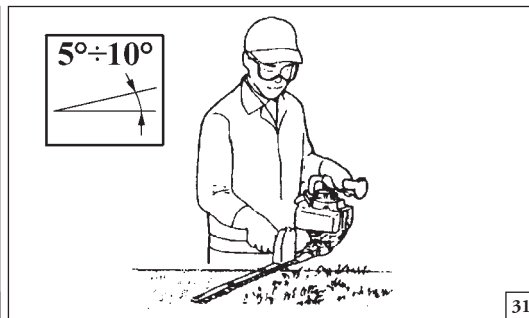

31

Deutsch

Español

Nederlands

GEBRAUCH

UTILIZACION

GEBRUIK

⚠ ACHTUNG! - Den Heckenschere nicht ohne Messerschutz in Betrieb nehmen (A, Abb. 24-25). Benutzen Sie nie beschädigte oder stark abgenutzte Messer. Sollte sich das Messer verklemmen, Motor ausschalten und dann erst Behinderung beseitigen.

An Heckenschere mit einseitigem Schneidmesser lässt sich anstelle des Messerschutzes (A) ein Ästeabweiser (E, Abb. 25) montieren; dieses Zubehörteil muss separat bestellt werden.

GRIFF (nur TG 2600 XP - TG 2750 XP)

Um dem Bediener eine mühelose Durchführung des Zuschnitts und Glättens der Hecke in bequemer Stellung zu ermöglichen, kann der Griff (C, Abb. 26) um 90° nach rechts oder links gedreht werden (Abb. 27).

Während dieses Vorgangs nicht den Beschleunigungshebel betätigen!

Vorgehensweise:

1. Den Griff durch Betätigen des Verriegelungshebels (D, Abb. 26) freigeben
 2. Den Griff drehen und den Verriegelungshebel wieder einrasten
 3. Nach erfolgter Verriegelung kann der Beschleunigungshebel wieder betätigt werden
- Dieser Vorgang kann auch bei auf Mindestdrehzahl laufendem Motor vorgenommen werden so daß sich die Messer nicht drehen.

ARBEITSTECHNIK

Zunächst die beiden Seiten der Hecke und schließlich die Oberseite schneiden.

Vertikaler Schnitt: bei Verwendung des mit einem einzelnen Messer ausgestatteten Heckenschneiders TGS 2750 XP, immer von unten nach oben schneiden (Abb. 28). Bei Verwendung des mit zwei Messern ausgestatteten Heckenschneiders TG 2600 XP - TG 2750 XP, mit bogenförmiger Bewegung von unten nach oben und umgekehrt schneiden, so daß beide Seiten der Messer genutzt werden (Abb. 29).

Horizontaler Schnitt: Um optimale Schnittresultate zu erreichen, Messer leicht (5÷10°) in Schnittrichtung stellen. (Abb. 30-31). Ganz besonders bei dicken Hecken langsam schneiden.

⚠ ACHTUNG! - Befolgen Sie immer die Sicherheitsvorkehrungen. Der Heckenschere darf nur für den Schnitt von Hecken oder kleinen Sträuchern eingesetzt werden. Es ist absolut verboten, andere Arten von Materialien zu schneiden. Benutzen Sie Die Heckenschere nicht als Hebel zum Anheben, Versetzen oder zum Zerkleinern von Gegenständen; befestigen Sie ihn auch nicht an starren Halterungen. Es ist verboten, am Antrieb des Heckenscheres Geräte oder Zusätze anzubringen, die nicht vom Hersteller für diesen Zweck ausdrücklich angegeben sind. Nicht für Baumschnitt oder zum Rasenmähen einsetzen.

TRANSPORT

Beim Transport Ihres Heckenscheres Motor ausschalten und Messerschutz (B, Abb. 24-25) aufsetzen.

⚠ ATENCION! - No poner en marcha el cortasetos sin colocar la protección de las cuchillas (A, Fig. 24-25). No utilizar cuchillas dañadas o excesivamente usadas. En caso que la cuchilla se quede atascada, pare el motor antes de quitar lo que la obstruye.

En los cortasetos monohoja es posible montar un deflector (E, Fig. 25), que puede adquirirse por separado (opcional), en lugar de la protección hojas (A).

EMPUÑADURA (solo TG 2600 XP - TG 2750 XP)

Para facilitar las operaciones de corte y acabado del seto, la empuñadura (C, Fig. 26) puede hacerse girar 90° a la derecha o a la izquierda (Fig. 27).

¡No accione la palanca del acelerador durante esta operación!

Procedimiento:

1. Presione la palanca de bloqueo (D, Fig. 26) para liberar la empuñadura.
2. Haga girar la empuñadura y acople nuevamente la palanca de bloqueo.
3. Una vez bloqueada la palanca, se puede volver a accionar la palanca del acelerador.

Esta operación también puede realizarse con el motor al mínimo, dado que las cuchillas no giran.

EJECUCIÓN DEL TRABAJO

Corte primero las dos caras del seto y, luego, la parte superior.

Corte vertical: con el cortasetos de una sola hoja TGS 2750 XP, corte siempre de abajo hacia arriba (Fig. 28). Con el cortasetos de dos hojas TG 2600 XP - TG 2750 XP, efectúe movimientos ascendentes y descendentes en forma de arco, utilizando ambos lados de las hojas (Fig. 29).

Corte horizontal: Para conseguir los mejores resultados en el corte, incline ligeramente (5÷10°) la cuchilla en la dirección de corte (Fig. 30-31).

Corte lentamente, especialmente cuando encuentre setos tupidos.

⚠ ATENCION! - Respetar siempre las normas de seguridad. El cortasetos debe ser utilizado solamente para cortar setos o pequeños arbustos. Está prohibida su utilización para cortar cualquier otro tipo de material. No utilizar el cortasetos como palanca para levantar, desplazar o para romper objetos, ni bloquearlo sobre sostenes fijos. Está prohibida la aplicación a la toma de fuerza del cortasetos de utensilios o accesorios que no sean los indicados por el fabricante. No debe ser utilizado para podar árboles o para cortar césped.

TRANSPORTE

Cuando Ud. se desplace con su cortasetos, pare el motor, y coloque el protector en la cuchilla (B, Fig. 24-25).

⚠ LET OP! - De motor van de heggeschaar niet aanzetten zonder bladsbescherming (A, Fig. 24-25). Geen blads gebruiken die beschadigt of te veel gebruikt zijn. Als het blad zich mocht blokkeren die motor afzetten voor het obstakel te verwijderen.

Op de eenbladige heggescharen kunt in de plaats van de zaagbladbescherming (A) een afschermpaat (E, Fig. 25) bevestigen. Deze kan los (als optional) worden aangeschaft.

HANDVAT (alleen TG 2600 XP - TG 2750 XP)

Om de bediener in staat te stellen moeiteloos heggen te knippen en af te werken, in een gemakkelijke houding, kan het handvat (C, Fig. 26) 90° naar rechts of naar links worden gedraaid (Fig. 27).

Gebruik hierbij niet de versnellingshendel!

Procedure:

1. Laat het handvat vrij door de blokkeerhendel (D, Fig. 26) in te drukken
 2. Draai het handvat en laat de blokkeerhendel weer aankoppelen
 3. Na de blokkering mag de versnellingshendel weer worden gebruikt
- Deze handeling kan ook worden verricht met de motor op het minimum want draaien de snijbladen niet.

GEBRUIKSTECHNIEK

Knip eerst de twee zijanten van de heg en tenslotte de bovenkant.

Verticaal knippen: met heggeschaar met één blad TGS 2750 XP, altijd van beneden naar boven knippen (Fig. 28). Met de heggeschaar met twee bladen TG 2600 XP - TG 2750 XP, met een boogvormige beweging van beneden naar boven en omgekeerde knippen, waarbij u beide kanten van de snijbladen gebruikt (Fig. 29).

Horizontaal knippen: Om het beste resultaat te bereiken het blad naar (5÷10°) de snijrichting stellen (Fig. 30-31). Een langzame beweging gebruiken, in ieder geval als de heg erg dicht is.

⚠ LET OP! - Altijd de veiligheidsvoorschriften volgen. De heggeschaar moet slechts gebruikt worden voor het knippen van heggen en kleine heesters. Het is verboden ieder ander materiaal te knippen. De heggeschaar niet gebruiken om voorwerpen op te lichten, te verplaatsen, te versplinteren. Niet blokkeren op een vaste steun. Het is verboden om aan het hoofdcontact van de heggeschaar andere hulpstukken te verbinden als die door de fabrikant aangegeven worden. Niet gebruiken voor het snoeien van bomen, of het maaien van gras.

VERVOER

Indien de heggeschaar vervoerd wordt, de motor afzetten en de blads beveiliging aanbrengen (B, Fig. 24-25).

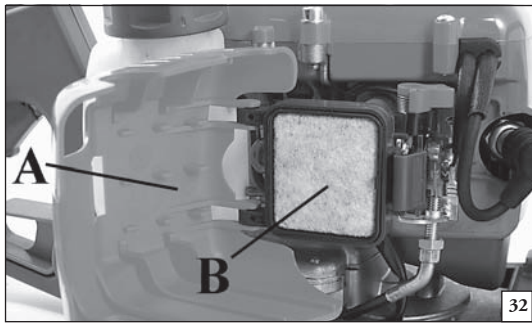

32

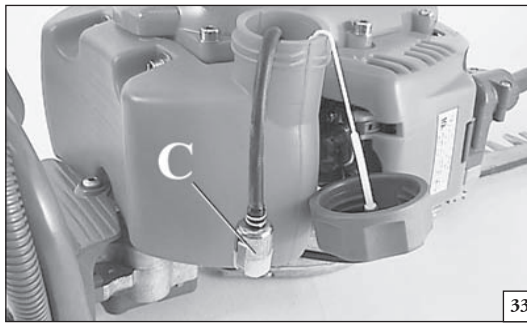

33



34

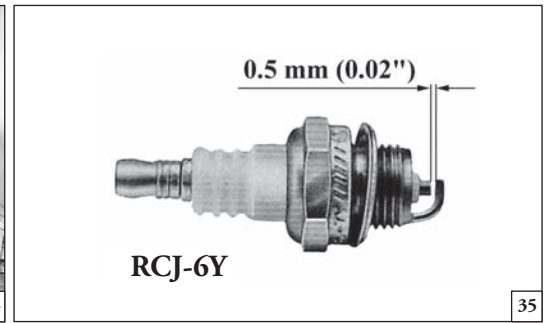

35

Italiano

English

Français

MANUTENZIONE

MAINTENANCE

ENTRETIEN

⚠ ATTENZIONE! – Durante le operazioni di manutenzione indossare sempre i guanti protettivi. Non effettuare le manutenzioni con motore caldo.

FILTRO ARIA - Ogni 8-10 ore di lavoro, togliere il coperchio (A, Fig. 32), pulire il filtro (B); va pulito scuotendolo bene e con un pennello morbido.

FILTRO CARBURANTE - Verificare periodicamente le condizioni del filtro carburante (C, Fig. 33). In caso di sporczia eccessiva, provvedere alla sua sostituzione.

MOTORE - Pulire periodicamente le alette del cilindro con pennello o aria compressa (Fig. 34). L'accumulo di impurità sul cilindro può provocare surriscaldamenti dannosi per il funzionamento del motore.

CANDELA - Periodicamente si raccomanda la pulizia della candela e il controllo della distanza degli elettrodi (Fig. 35). Utilizzare candela Champion RCJ-6Y o di altra marca di grado termico equivalente.

LAME - Lubrificare le lame ogni volta che fate il pieno al serbatoio (Fig. 36).

CON LAME NUOVE - Dopo la prima ora di lavoro verificare le lame e se necessario registrare il gioco.

REGISTRAZIONE (Fig. 37): allentare il dado (1). Serrare la vite (2) a battuta senza forzare, poi svitare di 1/4 di giro. Serrare il dado (1). Di tanto in tanto smontare il dado (1) e la vite (2) e pulire dalle incrostazioni.

AFFILATURA (Fig. 38): condurre la lima affilatrice oppure il grano abrasivo sempre ad un angolo di 45° rispetto al piano lama, ed inoltre:

- Affilare sempre verso lo spigolo tagliente
- Fare attenzione che la lima tagli solo nell'andata, sollevarla nel ritorno
- Eliminare la bava dalla lama con una pietra per affilare
- Asportare pochissimo materiale
- Prima di rimontare le lame affilate, eliminare la limatura e ingrassare le lame stesse.

Non cercare di affilare una lama usurata. Portarla ad un centro assistenza autorizzato o sostituirla.

RIDUTTORE - Verificare il livello del grasso ogni 20 ore lavorative (Fig. 39). Se necessario, aggiungere grasso al bisolfuro di molibdeno Efco part. n° 4174238A.

MARMITTA - Liberare il motore e la marmitta di scarico dai ramoscelli, foglie o da eccesso di lubrificante al fine di ridurre i rischi d'incendio.

⚠ WARNING! – Always wear protective gloves during maintenance operations. Do not carry out maintenance with the engine hot.

AIR FILTER - Every 8-10 working hours, remove the cover (A, Fig. 32), clean the filter (B); should be cleaned by shaking it well and with a soft brush.

FUEL TANK - Check fuel filter periodically (C, Fig. 33). Replace it if too dirty.

ENGINE - Clean cylinder fins (Fig. 34) with a brush or compressed air periodically. Dangerous overheating of engine may occur due to impurities on the cylinder.

SPARK PLUG - Clean spark plug and check electrode distance periodically (Fig. 35). Use Champion RCJ-6Y or of other brand with the same thermal grade.

BLADES - Oil blades each gas tank filling (Fig. 36).

WITH NEW BLADES - after the first working hour you need to inspect the blades and if necessary adjust the gap between them for a correct play.

ADJUSTMENTS (Fig. 37): loosen nut (1): slightly tighten screw (2), then unscrew it 1/4 of a turn. Tighten nut (1). Occasionally disassemble and clean screw and nut (1 and 2).

SHARPENING (Fig. 38): always keep the file or sharpener at an angle of 45° to the blade, and:

- Always grind in the direction of the cutting edge;
- Files cut only in one direction; lift the file from the blade when returning to start a new pass;
- Remove all burr from the edge of the blade with a slip stone;
- Remove as little material as possible;
- Before refitting the sharpened blades, remove filings and then apply grease. Do not try to sharpen a damaged blade: change it or take it to a Service dealer.

REDUCTION GEARBOX - Refill gear housing every 20 working hours (Fig. 39). If necessary, add grease with molybdenum bisulphide Efco part. n° 4174238A.

MUFFLER - Free the engine and silencer of twigs, leaves and excess lubricant to prevent the risk of fire.

⚠ ATTENTION! – Durant les opérations d'entretien et de maintenance, porter toujours des gants de protection. Ne pas effectuer les entretiens avec un moteur chaud.

FILTRE A AIR - Toutes les 8-10 heures de travail, ôtez le couvercle (A, Fig. 32), nettoyez le filtre (B); il suffit de bien le secouer et de le nettoyer avec un pinceau souple.

FILTRE DU CARBURANT - Vérifier régulièrement les conditions du filtre du carburant (C, Fig. 33). Dans le cas où il serait excessivement sale, le remplacer.

MOTEUR - Nettoyer régulièrement les ailettes du cylindre avec de l'air comprimé (Fig. 34). L'accumulation d'impuretés sur le cylindre peut provoquer des surchauffes nuisibles au bon fonctionnement du moteur.

BOUGIE - Il est recommandé de nettoyer régulièrement la bougie et de contrôler la distance entre les électrodes (Fig. 35). Utiliser une bougie Champion RCJ-6Y ou autre marque avec degré thermique équivalent.

LAMES - Lubrifier les lamier à chaque plein de votre réservoir (Fig. 36).

UTILISATION DE LAMES NEUVES - Inspectez les lames après une heure d'opération et au besoin, réglez l'écart pour obtenir un jeu correct.

REGLAGE (Fig. 37): devisser l'écrou (1) : serrer légèrement la vis (2) puis devisser 1/4 de tour. Bloquer l'écrou (1). De temps en temps nous vous préconisons de démonter et de nettoyer l'écrou (1) et la vis (2).

AIGUISAGE (Fig. 38): toujours tenir la lime d'aiguisage ou le grain abrasif en maintenant un angle de 45° par rapport à la surface de la lame, et en outre:

- Toujours aiguiser vers le côté tranchant
- Veiller à ce que la lime coupe seulement à l'aller, la soulever au retour
- Éliminer les bavures de la lame à l'aide d'une pierre à aiguiser
- Enlever très peu de matière
- Avant de remonter les lames aiguisées, éliminer la limaille et graisser les lames. Surtout ne pas affûter une lame usagée; il est préférable de contacter un agent agréé ou bien de changer votre lamier.

REDUCTEUR - Vérifier le niveau de la graisse toutes les 20 heures (Fig. 39). Si nécessaire, introduire de la graisse au bisulfure de molybdène Efco part. n° 4174238A.

POT D'ÉCHAPPEMENT - Pour limiter les risques d'incendie, ôter les brindilles, les feuilles ou l'excès de lubrifiant susceptibles de s'être déposés sur le moteur et sur le pot d'échappement.

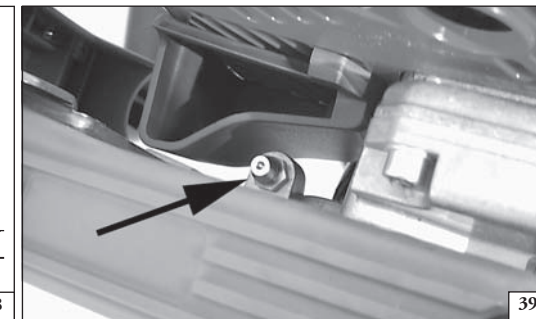
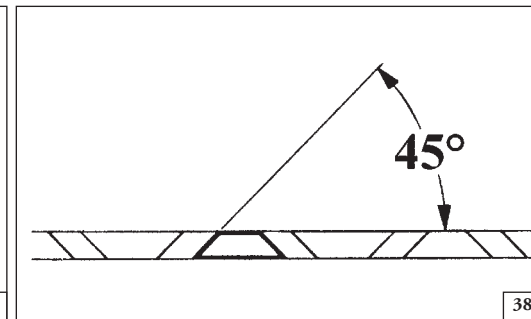
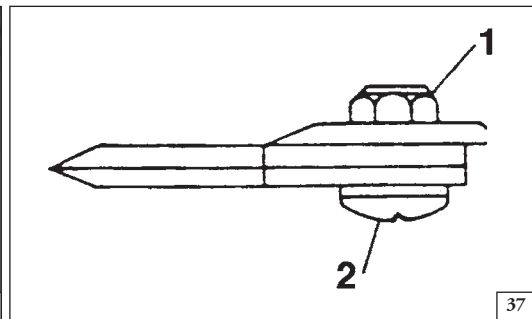

Deutsch	Español	Nederlands
<p style="text-align: center;">INSTANDHALTUNG</p>	<p style="text-align: center;">MANTENIMIENTO</p>	<p style="text-align: center;">ONDERHOUD</p>
<p>⚠ ACHTUNG! – Tragen Sie bei den Wartungsarbeiten stets Schutzhandschuhe. Führen Sie keine Wartung bei warmem Motor aus.</p> <p>LUFTFILTER - Bei deutlichem Rückgang der Motorleistung muss kontrolliert werden, ob der Luftfilter (A, Abb. 32). Wenn er verstopft oder beschädigt ist, muss der Luftfilter ersetzt werden.</p> <p>KRAFTSTOFFFILTER - Der Kraftstofffilter muß regelmäßig überprüft werden (C, Abb. 33). Bei starker Verschmutzung muß er gewechselt werden.</p> <p>MOTOR - Die Rippen des Zylinders müssen regelmäßig mit einem Pinsel oder mit Druckluft gereinigt werden (Abb. 34). Sollte sich Schmutz am Zylinder ansammeln, kann das zu Überhitzung und Motorschäden führen.</p> <p>ZÜNDKERZE - Die Zündkerze muß regelmäßig gereinigt und der Zündabstand der Elektroden überprüft werden (Abb. 35). Eine Zündkerze Champion RCJ-6Y bzw. einer anderen Marke mit gleichwertigem Wärmewert verwenden.</p> <p>MESSER - Ölen Sie die Messer nach jeder Benzintankfüllung (Abb. 36).</p> <p>MIT NEUEN MESSERN: nach der ersten Arbeitsstunde die Messer überprüfen und ggf. das Spiel nachstellen.</p> <p>EINSTELLUNGEN (Abb. 37): Mutter (1) lösen; Schraube (2) leicht anziehen, dann 1/4 Umdrehung aufschrauben. Mutter (1) gut ziehen. Hin und wieder Mutter (1) und Schraube (2) abmontieren und reinigen.</p> <p>Nachschleifen (Abb. 38): die Feile oder Schleifklotz immer im Winkel von 45° zur Messerfläche führen. Darüber hinaus:</p> <ul style="list-style-type: none"> • Immer in Richtung der Schneide schleifen • Darauf achten, daß die Feile nur während der Vorwärtsbewegung schneidet und sie während der Rückwärtsbewegung abheben • Den Grat des Messers mit einem Schleifstein entfernen • Möglichst wenig Material abtragen • Bevor die geschliffenen Messer wieder eingebaut werden, den Schleifstaub beseitigen und die Messer schmieren. <p>Versuchen Sie nicht, ein beschädigtes Messer zu schärfen. Wechseln Sie es aus oder bringen Sie es zu Ihrem Fachhandel.</p> <p>ÜBERSETZUNGSGETRIEBE - Den Stand des Schmierfettes (Abb. 39) alle 20 Betriebsstunden kontrollieren. Bei Bedarf ist Molybdändisulfid, Efcopart. n° 4174238A.</p> <p>SCHALLDÄMPFER - Befreien Sie den Motor und den Auspuff von Zweigen, Laub und überschüssigem Schmiermittel, um die Brandgefahr zu reduzieren.</p>	<p>⚠ ¡ATENCIÓN! - Durante las operaciones de mantenimiento, utilice siempre guantes de protección. No efectúe trabajos de mantenimiento con el motor caliente.</p> <p>FILTRO DE AIRE - Si la potencia del motor disminuye marcadamente, controlar si el filtro de aire (A, Fig. 32). Sustituirlo si está obstruido o dañado.</p> <p>FILTRO DEL COMBUSTIBLE - Controle periódicamente el estado del filtro del combustible (C, Fig. 33). En caso de excesiva suciedad, cámbielo.</p> <p>MOTOR - Limpie periódicamente las aletas del cilindro con un pincel o con aire comprimido (Fig. 34). La acumulación de impurezas sobre el cilindro puede provocar sobre calentamientos dañinos para el buen funcionamiento del motor.</p> <p>BUJIA - En caso de encendido defectuoso o funcionamiento irregular, extraiga la bujía, límpiela y sustitúyala, prestando atención a la distancia de los electrodos (Fig. 35). Utilizar bujía Champion RCJ-6Y o de otra marca con grado térmico equivalente.</p> <p>CUCHILLAS - Cada vez que llene el depósito de combustible (Fig. 36), deberá engrasar las cuchillas.</p> <p>CUCHILLAS NUEVAS - revise las cuchillas después de la primera hora de trabajo y, si fuera necesario, ajuste el espacio entre ellas para obtener el mejor plano de corte.</p> <p>REGLAJE (Fig. 37): afloje la tuerca (1), apriete ligeramente el tornillo (2), entonces desatornillar 1/4 de vuelta. Apriete la tuerca (1). De vez en cuando desmontar y limpiar la tuerca (1) y lo tornillo (2).</p> <p>Afilado (Fig. 38): pase la lima de afilar o el esmeril siempre a 45° respecto a la cara de la hoja. Además:</p> <ul style="list-style-type: none"> • Afíle siempre hacia el borde cortante. • Cuidé que la lima actúe solo a la ida; levántela a la vuelta. • Quite las rebabas de la hoja con una piedra de amolar. • Elimine la menor cantidad de material posible. • Antes de volver a montar las hojas recién afiladas, límpielas de limaduras y engráselas. <p>No trate de afilar una cuchilla dañada: sustituirla o lleve su cortasetos al Servicio de Asistencia de su Distribuidor.</p> <p>REDUCTOR - Controlar el nivel de la grasa cada 20 horas de trabajo (Fig. 39). Si fuera necesario, añadir grasa al bisulfuro de molibdeno Efcopart. n° 4174238A.</p> <p>SILENCIADOR - Quite del motor y del silenciador de escape las ramas, hojas o exceso de lubricante, a fin de reducir el riesgo de incendio.</p>	<p>⚠ LET OP! – Draag altijd veiligheidshand-schoenen tijdens het plegen van onderhoud. Verricht nooit onderhoud bij warme motor.</p> <p>FILTER - Elke 8-10 werkuren dient u de kap te verwijderen (A, Fig. 32). Reinig het filter (B); het schoongemaakt moet worden door het goed te schudden en het met een zachte kwast af te nemen.</p> <p>BENZINEFILTER - Controleer het benzinefilter regelmatig op vervuiling (C, Fig. 33). Vervang het indien het vuil is.</p> <p>MOTOR - Reinig de koelribben van de cilinder (Fig. 34) indien nodig met een borstel op perslucht. Oververhitting kan veroorzaakt worden door het niet tijdig reinigen van de cilinder.</p> <p>BOUGIE - Reinig de bougie indien nodig (Fig. 35) en controleer de elektrode-afstand. Gebruik een Champion RCJ-6Y bougie of een bougie van een ander merk met een equivalent thermisch bereik.</p> <p>BLADS - Bij iedere tanking smeren (Fig. 36).</p> <p>BIJ NIEUWE BLADEN: de bladen controleren na een uur werk en indien nodig de speling bijstellen.</p> <p>REGELING (Fig. 37): de moer (1) een weinig losmaken. De schroef (2) licht aandraaien daarna 1/4 draai losmaken. Moer (1) vastdraaien. Af en toe de schroef (2) en moer (1) schoonmaken en aanslag verwijderen.</p> <p>Slijpen (Fig. 38): houd de slijpvijl of de schuurkorrel altijd onder een hoek van 45° ten opzichte van het snijvlak, en verder:</p> <ul style="list-style-type: none"> • Altijd naar de scherpe rand toe slijpen • Erop letten dat de vijl alleen op de heenweg snijdt, op de terugweg optillen • De braam van het snijblad verwijderen met een slijpsteen • Heel weinig materiaal verwijderen • Alvorens de geslepen snijbladen terug te plaatsen, het vijlsel verwijderen en de snijbladen zelf invetten. <p>Niet trachten een versleten blad te slijpen. Bij een erkend bedrijf brengen of vervangen.</p> <p>STROOMVERMINDERAAAR - H et vet gehalte na elke 20 werk uren controleren (Fig.39). Indien nodig, molybden bisulfur vet toevoegen Efcopart. n° 4174238A.</p> <p>UITLAAT - De motor en de uitlaat vrij maken van takjes, blaadjes of overtollig smeermiddel, om brandgevaar tot een minimum te beperken.</p>

CERTIFICATO DI GARANZIA

WARRANTY CERTIFICATE

CERTIFICAT DE GARANTIE

Questa macchina è stata concepita e realizzata attraverso le più moderne tecniche produttive. La Ditta costruttrice garantisce i propri prodotti per un periodo di ventiquattro mesi dalla data di acquisto per utilizzo privato/hobbistico. La garanzia è limitata a sei mesi in caso di uso professionale e tre mesi in caso di noleggio.

Condizioni generali di garanzia

- 1) La garanzia viene riconosciuta a partire dalla data d'acquisto. La Ditta costruttrice tramite la rete di vendita ed assistenza tecnica sostituisce gratuitamente le parti difettose dovute a materiale, lavorazioni e produzione. La garanzia non toglie all'acquirente i diritti legali previsti dal codice civile contro le conseguenze dei difetti o vizi causati dalla cosa venduta.
- 2) Il personale tecnico interverrà il più presto possibile nei limiti di tempo concessi da esigenze organizzative.
- 3) **Per richiedere l'assistenza in garanzia è necessario esibire al personale autorizzato il sotto riportato certificato di garanzia timbrato dal rivenditore, compilato in tutte le sue parti e corredato di fattura d'acquisto o scontrino fiscalmente obbligatorio comprovante la data d'acquisto.**
- 4) La garanzia decade in caso di:
 - Assenza palese di manutenzione,
 - Utilizzo non corretto del prodotto o manomissioni,
 - Utilizzo di lubrificanti o combustibili non adatti,
 - Utilizzo di parti di ricambio o accessori non originali,
 - Interventi effettuati da personale non autorizzato.
- 5) La Ditta costruttrice esclude dalla garanzia i materiali di consumo e le parti soggette ad un normale logorio di funzionamento.
- 6) La garanzia esclude gli interventi di aggiornamento e miglioramento del prodotto.
- 7) La garanzia non copre la messa a punto e gli interventi di manutenzione che dovessero occorrere durante il periodo di garanzia.
- 8) Eventuali danni causati durante il trasporto devono essere immediatamente segnalati al trasportatore pena il decadere della garanzia.
- 9) Per i motori di altre marche (Briggs & Stratton, Tecumseh, Kawasaki, Honda, ecc.) montati sulle nostre macchine, vale la garanzia concessa dai costruttori del motore.
- 10) La garanzia non copre eventuali danni, diretti o indiretti, causati a persone o cose da guasti della macchina o conseguenti alla forzata sospensione prolungata nell'uso della stessa.

This machine has been designed and manufactured using the most modern techniques. The manufacturer guarantees the machine to be free from defects for a period of twenty four months from the date of purchase provided it is used exclusively for private/hobby purposes. If the machine is used for professional purposes, the warranty period shall terminate after a period of six months. If the machine is used for hire, the warranty period shall terminate after a period of three months.

Limited warranty

- 1) The warranty period starts on the date of sale. The manufacturer, acting through the sales and technical assistance network, shall replace free of charge any parts proven defective in material, machining or manufacturing. The warranty does not affect the purchaser's rights as established under legislation governing the consequences of defects in the machine.
- 2) Technical personnel will undertake the necessary repairs in the minimum time possible, compatible with organisational needs.
- 3) **To make any claim under the warranty, this certificate of warranty, fully compiled, bearing the dealer's stamp, and accompanied by the invoice or receipt showing the date of purchase, must be displayed to the personnel authorised to approve work.**
- 4) The warranty shall be null and void if:
 - the machine has evidently not been serviced correctly,
 - the machine has been used for improper purposes or has been modified in any way,
 - unsuitable lubricants and fuels have been used,
 - non-original spare parts and accessories have been fitted,
 - work has been done on the machine by unauthorised personnel.
- 5) The warranty does not cover consumables or parts subject to normal wear.
- 6) The warranty does not cover work to update or improve the machine.
- 7) The warranty does not cover any preparation or servicing work required during the warranty period.
- 8) Damage incurred during transport must be immediately brought to the attention of the carrier: failure to do so shall render null and void the warranty.
- 9) Engines of other manufacturers (Briggs & Stratton, Tecumseh, Kawasaki, Honda, etc.) fitted to our machines are covered by the warranties of the engine manufacturer.
- 10) The warranty does not cover injury or damage caused directly or indirectly to persons or things by defects in the machine or by periods of extended disuse of the machine resulting from the said defects.

Cette machine a été conçue et réalisée avec les techniques de production les plus modernes. Le fabricant garantit ses produits pour une période de vingt-quatre mois à compter de la date d'achat en cas d'utilisation à titre privé. La période de garantie est limitée à six mois en cas d'emploi professionnel et à trois mois en cas de location.

Conditions générales de garantie

- 1) La garantie est reconnue à compter de la date d'achat. Par le biais de son réseau de vente et d'assistance technique, le fabricant remplace gratuitement les pièces défectueuses dues au matériel, aux usinages et à la production. La garantie n'élimine pas, pour l'acquéreur, les droits légaux prévus par le Code Civil contre les conséquences des défauts ou des anomalies dus à l'objet vendu.
- 2) Le personnel technique interviendra le plus vite possible dans les délais liés aux exigences organisationnelles.
- 3) **Pour demander l'assistance sous garantie, il est nécessaire de présenter au personnel agréé le certificat de garantie joint ci-dessous, qui devra être timbré par le revendeur, rempli intégralement et accompagné de la facture ou du reçu de caisse qui doit obligatoirement être remis pour prouver la date d'achat.**
- 4) La garantie perd toute valeur en cas de :
 - Manque évident d'entretien.
 - Utilisation incorrecte ou transformations non autorisées du produit.
 - Utilisation de lubrifiants ou de combustibles inappropriés.
 - Utilisation de pièces de rechange ou d'accessoires non d'origine.
 - Interventions effectuées par du personnel non autorisé à ce faire.
- 5) Le fabricant exclut de la garantie les pièces consommables et celles qui sont soumises à une usure normale due au fonctionnement.
- 6) La garantie exclut les interventions de mise à jour et d'amélioration du produit.
- 7) La garantie ne couvre pas la mise au point et les interventions susceptibles de s'avérer nécessaires au cours de la période de garantie.
- 8) Tout dommage éventuellement subi au cours du transport doit être signalé sans retard au transporteur sous peine d'annulation de la garantie.
- 9) Pour les moteurs d'autres marques (Briggs & Stratton, Tecumseh, Kawasaki, Honda, etc.) montés sur nos machines, la garantie appliquée sera celle qui est accordée par le fabricant du moteur en question.
- 10) La garantie ne couvre pas les éventuels dommages directs ou indirects subis par les personnes ou par les biens matériels à la suite de pannes de la machine ou dépendant d'une longue suspension forcée de l'emploi de cette dernière.

MODELLO - MODEL

DATA - DATE

MODELE

DATE

SERIAL No

CONCESSIONARIO - DEALER

SERIAL No

REVENDEUR

ACQUISTATO DAL SIG. - BOUGHT BY Mr.

ACHETE PAR MONSIEUR

Non spedire! Allegare solo all'eventuale richiesta di garanzia tecnica.
Do not send! Only attach to requests for technical warranties.

Ne pas expédier ! Ne joindre qu'en cas de demande d'assistance technique sous garantie.

Deutsch	Español	Nederlands	
GARANTIEZERTIFIKAT	CERTIFICADO DE GARANTIA	GARANTIE BEWIJS	
<p>Diese Maschine wurde mit den modernsten Produktionstechniken konzipiert und gebaut. Die Herstellerfirma garantiert für ihre Produkte für die Dauer von vierundzwanzig Monaten nach Kaufdatum für den Privatgebrauch / für Hobbyzwecke. Die Garantie beschränkt sich auf sechs Monate im Falle von professionellem Einsatz und drei Monate bei Vermietung.</p> <p>Allgemeine Garantiebedingungen</p> <ol style="list-style-type: none"> Die Garantie gilt ab Kaufdatum. Die Herstellerfirma sorgt über ihr Verkaufs- und Kundendienstnetz für den kostenlosen Ersatz der Teile, die sich infolge Material-, Bearbeitungs- und Fabrikationsfehler als defekt erweisen. Durch die Garantie verliert der Käufer nicht die vom Bürgerlichen Gesetzbuch vorgesehenen gesetzlichen Rechte gegen die Folgen von der der verkauften Sache verursachten Defekte oder Mängel. Soweit organisatorisch machbar greift das technische Personal so schnell wie möglich ein. Bei Anforderung eines Garantieeingriffs muss dem befugten Personal der untenstehende, vom Verkäufer abgestempelte und vollständig ausgefüllte Garantieschein zusammen mit der Rechnung bzw. dem Kassenzettel zum Nachweis des Kaufdatums vorgelegt werden. In folgenden Fällen verfällt jeder Garantieanspruch: <ul style="list-style-type: none"> Bei offensichtlicher Unterlassung der Wartung, Bei nicht korrekter Verwendung oder Veränderungen des Produkts, Bei Benutzung von ungeeigneten Schmiermitteln oder Treibmitteln, Bei Benutzung von nicht originalen Zubehör- und Ersatzteilen Nach Eingriffen, die von unbefugtem Personal durchgeführt wurden. Verbrauchsmaterial und die Teile, die einem normalen Verschleiß durch Betrieb ausgesetzt sind, werden vom Hersteller von der Garantie ausgeschlossen. Von der Garantie ausgeschlossen sind Eingriffe zur Überholung und Verbesserung des Produkts. Die Garantie deckt nicht die während der Garantielaufzeit erforderlichen Einstellungen und Wartungseingriffe. Eventuelle Transportschäden müssen dem Spediteur unverzüglich gemeldet werden, ansonsten verfällt der Garantieanspruch. Für die Motoren anderer Marken (Briggs & Stratton, Tecumseh, Kawasaki, Honda, usw.), die an unseren Maschinen installiert werden, gilt die vom Hersteller des Motors gewährte Garantie. Die Garantie deckt keine eventuellen direkten oder indirekten Personen- oder Sachschäden, die durch Defekte der Maschine oder deren anhaltender Nichtbenutzung verursacht wurden. 	<p>Esta máquina ha sido proyectada y fabricada con las técnicas más modernas. El Fabricante garantiza sus productos por un periodo de veinticuatro meses a partir de la fecha de compra para uso privado/aficionado; la garantía queda limitada a seis meses en caso de uso profesional y a tres en caso de alquiler.</p> <p>Condiciones generales de garantía</p> <ol style="list-style-type: none"> La garantía es válida a partir de la fecha de compra. El Fabricante cambiará gratuitamente las piezas que presenten defectos en el material, el trabajo o la producción, mediante su red de venta y asistencia técnica. La garantía no anula los derechos legales del comprador, previstos por el código civil, contra las consecuencias de defectos o vicios provocados por el producto vendido. El personal técnico efectuará las intervenciones lo antes posible y dentro de los plazos impuestos por exigencias de organización. Para solicitar la asistencia en garantía, es necesario mostrar el certificado de garantía ilustrado a continuación, junto a la factura o el tique que demuestren la fecha de compra, al personal autorizado; asimismo, para que el certificado sea válido, se han de completar todas sus partes y ha de estar debidamente timbrado por el vendedor. La garantía pierde su validez en los siguientes casos: <ul style="list-style-type: none"> Falta evidente de mantenimiento. Uso incorrecto o manipulación del producto. Uso de lubricantes o combustibles inadecuados. Uso de piezas de recambio o accesorios no originales. Intervenciones efectuadas por parte de personal no autorizado. La garantía no incluye ni los materiales consumibles ni las piezas sujetas a un desgaste normal de funcionamiento. La garantía tampoco incluye las intervenciones de actualización o mejora del producto. La puesta a punto o las intervenciones de mantenimiento eventualmente necesarias durante el periodo de garantía no están cubiertas por la garantía. Cualquier daño provocado durante el transporte tiene que ser señalado de inmediato al transportista bajo pena de anulación de la garantía. Para los motores de otras marcas (Briggs & Stratton, Tecumseh, Kawasaki, Honda, etc.) montados en nuestras máquinas, será válida la garantía de los Fabricantes del motor. La garantía no cubre los eventuales daños materiales o personales, directos o indirectos, provocados por averías de la máquina o por la interrupción forzada y prolongada del funcionamiento de la misma. 	<p>Deze machine is ontworpen en vervaardigd volgens de modernste productietechnieken. De fabrikant staat garant voor zijn producten voor een periode van vierentwintig maanden vanaf de aankoopdatum voor privé- of hobbygebruik. De garantie is beperkt tot zes maanden bij professioneel gebruik en tot drie maanden bij verhuur.</p> <p>Algemene garantievoorwaarden</p> <ol style="list-style-type: none"> De garantie wordt toegekend vanaf de aankoopdatum. De fabrikant vervangt gratis de defecte onderdelen die te wijten zijn aan fouten van het materiaal, bewerkingen en productie middels het distributienet en de technische service. De garantie ontnemt de gebruiker niet de wettelijke rechten uit het burgerlijk wetboek tegen de gevolgen van defecten of onvolkomenheden die door het verkochte product veroorzaakt worden. Het technisch personeel grijpt zo snel mogelijk in binnen de tijdslijmieten die uit organisatorisch oogpunt mogelijk zijn. Voor het aanvragen van servicewerkzaamheden die onder de garantie vallen dient u het hieronder weergegeven garantiebewijs aan het bevoegde personeel te tonen. Het garantiebewijs moet een stempel van de verkoper dragen, geheel ingevuld zijn en begeleid worden door de factuur of de fiscaal verplichte kassabon met de aankoopdatum. De garantie vervalt bij: <ul style="list-style-type: none"> Overduidelijk gebrek aan onderhoud, Onjuist gebruik van het product of sabotage, Gebruik van ongeschikte smeermiddelen of brandstoffen, Gebruik van niet originele vervangingsonderdelen of accessoires, Werkzaamheden die verricht zijn door onbevoegd personeel. De verbruiksmaterialen en de onderdelen die onderhevig zijn aan normale slijtage vallen niet onder de garantie. Bijwerkingen en verbeteringen van het product vallen niet onder de garantie. De garantie dekt geen afstel- en onderhoudswerkzaamheden die tijdens de garantieperiode nodig mochten zijn. Eventuele beschadigingen die tijdens het transport zijn veroorzaakt moeten onmiddellijk aan de transporteur worden gemeld op straffe van verval van de garantie. Voor de motoren van andere merken (Briggs & Stratton, Tecumseh, Kawasaki, Honda, enz.) die op onze machines zijn gemonteerd geldt de garantie die door de fabrikant van de motor is gegeven. De garantie dekt geen eventuele directe of indirecte beschadigingen die aan personen of voorwerpen worden aangericht als gevolg van defecten of langdurige inactiviteit van de machine. 	
<p>MODELLE - MODELO</p> <p>_____</p> <p>SERIAL No _____</p> <p>GEKAUFT VON Hrn. - COMPRADOR</p> <p>_____</p> <p>_____</p> <p>_____</p>	<p>DATUM - DATA</p> <p>_____</p> <p>VERKAUFER - DISTRIBUIDOR</p> <p>_____</p> <p>_____</p> <p>_____</p>	<p>MODEL</p> <p>_____</p> <p>SERIAL No _____</p> <p>GEKOCHT DOOR</p> <p>_____</p> <p>_____</p> <p>_____</p>	<p>DATUM</p> <p>_____</p> <p>VERKOPER</p> <p>_____</p> <p>_____</p> <p>_____</p>
<p>Nicht einsenden! Der Garantieschein muss nur bei einer eventuellen Anforderung eines Garantieeingriffs vorgelegt werden. ¡No enviar! Adjuntar sólo a la eventual solicitud de garantía técnica.</p>		<p>Niet verzenden! Voeg dit bewijs uitsluitend bij het aanvraagformulier om technische garantiewerkzaamheden.</p>	

- I** **ATTENZIONE!** - Questo manuale deve accompagnare la macchina durante tutta la sua vita.
- GB** **WARNING!** - This owner's manual must stay with the machine for all its life.
- F** **ATTENTION!** - Le manuel doit accompagner la machine pour toute sa vie.
- D** **ACHTUNG!** - Dieses Anweisungsheft muß das Gerät während seiner gesamten Lebensdauer begleiten.
- E** **¡ATENCIÓN!** - Este manual debe acompañar a la máquina durante toda su vida útil.
- NL** **LET OP!** - Dit handboek moet voor de gehele levensduur bij de machine blijven.



EMAK s.p.a. - Member of the YAMA group
42011 BAGNOLO IN PIANO (REGGIO EMILIA) ITALY
TEL. 0522956611 - TELEFAX 0522951555
EMAIL service@emak.it INTERNET <http://www.efco.it>

