

- I** MANUALE DI USO E MANUTENZIONE
- F** MANUEL D'UTILISATION ET D'ENTRETIEN
- GB** OPERATOR'S INSTRUCTION BOOK
- D** BEDIENUNGSANLEITUNG
- E** MANUAL DE INSTRUCCIONES
- NL** GEBRUIKSAANWIJZING



137 (35.2 cm³) - **141S** (39 cm³) - **141SP** (39 cm³)

INTRODUZIONE

Per un corretto impiego della motosega e per evitare incidenti, non iniziare il lavoro senza aver letto questo manuale con la massima attenzione. Su questo manuale sono indicate le spiegazioni di funzionamento dei vari componenti e le istruzioni per i necessari controlli e per la manutenzione.

N.B. Le descrizioni e le illustrazioni contenute nel presente manuale si intendono non rigorosamente impegnative. La Ditta si riserva il diritto di apportare eventuali modifiche senza impegnarsi ad aggiornare di volta in volta questo manuale.

INTRODUCTION

To correctly use the chain saw and prevent accidents, do not start work without having first carefully read this manual. You will find explanations concerning the operation of the various parts plus instructions for necessary checks and relative maintenance.

Note: Illustrations and specifications in this manual may vary according to Country requirements and are subject to change without notice by the manufacturer.

INTRODUCTION

Pour un emploi correct de la tronçonneuse et pour éviter les accidents, ne commencez pas le travail sans avoir d'abord lu attentivement le manuel. Vous trouverez les descriptions du fonctionnement des divers composants et les instructions pour les contrôles nécessaires et pour l'entretien.

N.B. Les descriptions et les illustrations contenues dans ce manuel n'engagent pas rigoureusement le constructeur. La société se réserve le droit d'apporter d'éventuelles modifications sans devoir mettre à jour à chaque fois le manuel.

EINLEITUNG

Lesen Sie diese Broschüre vor Arbeitsbeginn aufmerksam durch, um mit der Kettensäge richtig umgehen zu können und Unfälle zu vermeiden. In dieser Bedienungsanleitung finden Sie die Erklärung der Funktionsweise der verschiedenen Bauteile und Hinweise zu den anfallenden Kontroll- und Wartungsarbeiten.

Anm.: Die in dieser Broschüre enthaltenen Beschreibungen und Abbildungen sind unverbindlich. Der Hersteller behält sich das Recht vor, eventuelle Veränderungen vorzunehmen, ohne jeweils vorher eine Anpassung der vorliegenden Bedienungsanleitung vorzunehmen.

INTRODUCCION

Para una correcta utilización de la motosierra y para evitar accidentes, no empiece a trabajar sin haber leído atentamente este manual. Ud. encontrará las explicaciones de funcionamiento de los diferentes componentes y las instrucciones para el control y mantenimiento de la motosierra. **P.D. Las descripciones contenidas en el presente manual no se consideran rigurosamente obligatorias. La empresa se reserva el derecho de aportar eventuales modificaciones sin obligarse a poner al día este manual.**

INLEIDING

Om de motorzaag op de juiste manier te kunnen gebruiken en ongelukken te voorkomen eerst deze gebruiksaanwijzing aandachtig doorlezen alvorens ermee te gaan werken. In deze gebruiksaanwijzing zijn de uitleg van de werking van de verschillende onderdelen en de instructies voor de noodzakelijke controles en het onderhoud opgenomen.

N.B.: De beschrijvingen en de figuren in deze gebruiksaanwijzing zijn niet bindend. De fabrikant reserveert zich het recht eventuele veranderingen aan te brengen zonder zich te verplichten iedere keer deze gebruiksaanwijzing bij te werken.

SPIEGAZIONE SIMBOLI E AVVERTENZE DI SICUREZZA

EXPLANATION OF SYMBOLS AND SAFETY WARNINGS

EXPLICATION DES SYMBOLES ET REGLES DE SECURITE

ERLÄUTERUNG DER SYMBOLE-UND SICHERHEITSHINWEISE

EXPLICACION SIMBOLOS Y ADVERTENCIAS DE SEGURIDAD

UITLEG VAN DE VEILIGHEIDSSYMBOLLEN



- Leggere il manuale di uso e manutenzione prima di utilizzare questa macchina.
- Read operator's instruction book before operating this machine.
- Lire le manuel avant d'utiliser cette machine.
- Betriebsanleitung vor der Inbetriebnahme lesen.
- Antes de utilizar esta máquina, leer el manual de instrucciones.
- Lees de gebruikshandleiding alvorens u met de machine gaat werken.



- Indossare casco, occhiali e cuffie di protezione.
- Wear head, eye and ear protection.
- Porter casque, visière et protège-oreilles.
- Immer Helm, Schutzbrille und Geräuschschutz tragen.
- Llevar casco, gafas y auriculares de protección.
- Draag oog, -oor-en hoofdbescherming.



ATTENZIONE!!!



RISCHIO DI DANNO Uditivo

NELLE NORMALI CONDIZIONI DI UTILIZZO, QUESTA MACCHINA PUÒ COMPORTARE PER L'OPERATORE ADDETTO, UN LIVELLO DI ESPOSIZIONE PERSONALE E GIORNALIERO A RUMORE PARI O SUPERIORE A

85 dB(A)



WARNING!!!



RISK OF DAMAGING HEARING

IN NORMAL CONDITIONS OF USE, THIS MACHINE MAY INVOLVE A DAILY LEVEL OF PERSONAL EXPOSURE TO NOISE FOR THE OPERATOR EQUAL TO OR GREATER THAN

85 dB(A)



ATTENTION!!!



DANGER D'ATTEINTE A L'OUÏE

L'OPERATEUR UTILISANT NORMALEMENT CETTE MACHINE PEUT S'EXPOSER QUOTIDIENNEMENT A UN BRUIT EGAL OU DEPASSANT

85 dB(A)



ACHTUNG!!!



HÖRSCHADEN - RISIKO

UNTER NORMALEN ANWENDUNGSBEDINGUNGEN KANN DIESES GERÄT DIE BETRIEBUNGSPERSON EINEM TÄGLICHEN GERÄUSCHPEGEL VON

85 dB(A)

ODER MEHR AUSSETZEN



ATENCION!!!



RIESGO DE DAÑO AUDITIVO

EN NORMALES CONDICIONES DE UTILIZACIÓN, ESTA MAQUINA PUEDE TOLERAR, PARA EL OPERADOR ENCARGADO, UN NIVEL DE EXPOSICION DIARIO A RUIDO EQUIVALENTE O SUPERIOR A

85 dB(A)



LET OP!!!



HOORSCHADEGEFLUIT

IN ZIJN NORMAAL GEBRUIKSTOESTAND KAN DEZE MACHINE VOOR DE BESTEMDE OPERATOR EEN DAGELIJKS PERSOONLIJK LAWAAIBLOOTSTELLING MET ZICH MEEBRENGEN, DIE

85 dB(A)

OF MEER BEDRAAGT

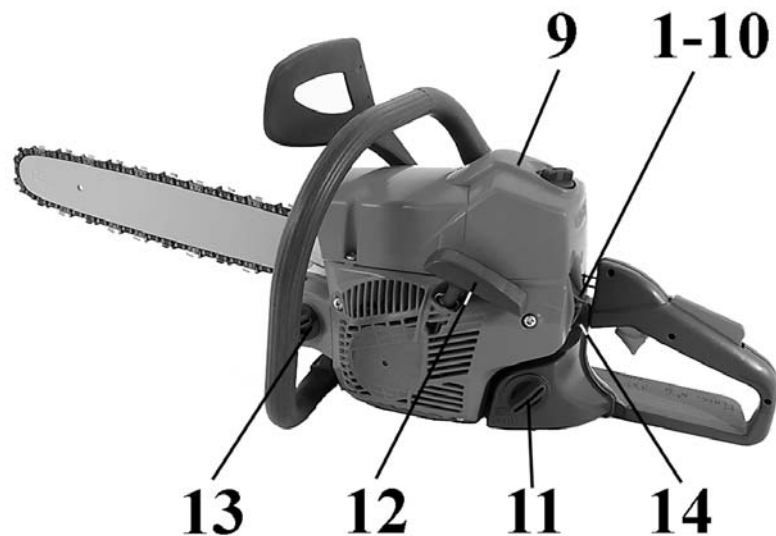
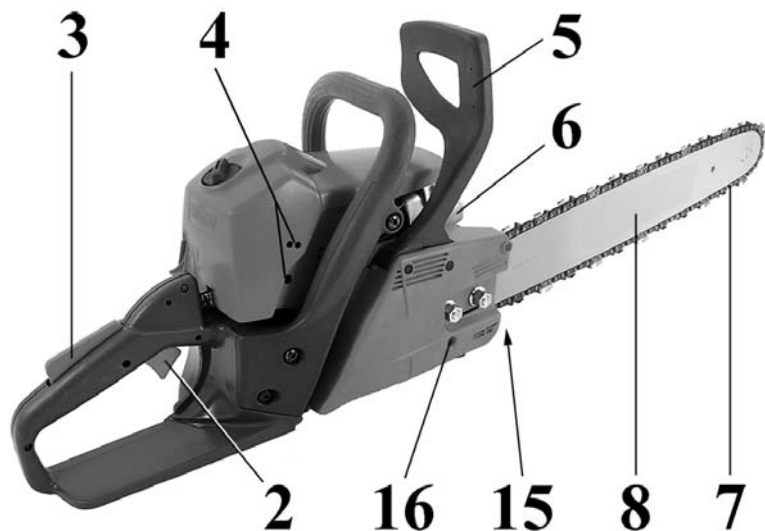

I COMPONENTI DELLA MOTOSEGA

- | | |
|-------------------------------|--|
| 1 - Leva comando starter | 9 - Coperchio filtro aria |
| 2 - Leva acceleratore | 10 - Interruttore di massa |
| 3 - Leva fermo acceleratore | 11 - Tappo serbatoio carburante |
| 4 - Viti registro carburatore | 12 - Impugnatura avviamento |
| 5 - Leva freno inerziale | 13 - Tappo serbatoio olio |
| 6 - Marmitta | 14 - Bulbo primer (141) |
| 7 - Catena | 15 - Vite tendicatena (137 - 141S) |
| 8 - Barra | 16 - Vite tendicatena laterale (141SP) |

GB CHAIN SAW COMPONENTS

- | | |
|----------------------------------|--|
| 1 - Choke lever | 9 - Air filter cover |
| 2 - Throttle trigger | 10 - On/off switch |
| 3 - Throttle trigger lockout | 11 - Fuel tank cap |
| 4 - Carburetor adjustment screws | 12 - Starter handle |
| 5 - Inertial brake lever | 13 - Oil tank cap |
| 6 - Exhaust muffler | 14 - Primer bulb (141) |
| 7 - Chain | 15 - Chain tensioner screw (137 - 141S) |
| 8 - Guide bar | 16 - Lateral chain tensioner screw (141SP) |

F COMPOSANTS DE LA TRONCONNEUSE

- | | |
|--------------------------------|--|
| 1 - Levier starter | 9 - Couvercle filtre air |
| 2 - Levier accélérateur | 10 - Interrupteur de masse |
| 3 - Levier accélérateur bloqué | 11 - Bouchon réservoir carburant |
| 4 - Vis réglage carburateur | 12 - Poignée démarrage |
| 5 - Levier frein inertiel | 13 - Bouchon réservoir huile. |
| 6 - Pot d'échappement | 14 - Pompe primer (141) |
| 7 - Chaîne | 15 - Vis tendeuse de chaîne (137 - 141S) |
| 8 - Guide | 16 - Vis tendeuse de chaîne latérale (141SP) |

D BAUTEILE DER KETTENSÄGE

- | | |
|--------------------------------|--|
| 1 - Chokehebel | 9 - Luftfilterdeckel |
| 2 - Gashebel | 10 - Ein/Aus-Schalter |
| 3 - Sicherheitsgasgriff | 11 - Tankdeckel |
| 4 - Vergaser-Einstellschrauben | 12 - Startergriff |
| 5 - Hebel Inertialbremse | 13 - Öltankdeckel |
| 6 - Schalldämpfer | 14 - Starterpumpe (141) |
| 7 - Kette | 15 - Kettenspannschraube (137 - 141S) |
| 8 - Schwert | 16 - Seitliche Kettenspannschraube (141SP) |

E COMPONENTES DE LA MOTOSIERRA

- | | |
|------------------------------------|---|
| 1 - Palanca cebador | 9 - Tapa filtro |
| 2 - Palanca del acelerador | 10 - Interruptor de masa |
| 3 - Palanca de tope del acelerador | 11 - Tapón depósito combustible |
| 4 - Tornillo regulación carburador | 12 - Empuñadura |
| 5 - Palanca freno inercial | 13 - Tapón depósito aceite |
| 6 - Silenciador | 14 - Burbuja primer (141) |
| 7 - Cadena | 15 - Tornillo para tensar la cadena (137 - 141S) |
| 8 - Barra | 16 - Tornillo lateral para tensar la cadena (141SP) |

NL ONDERDELEN VAN DE MOTORZAAG

- | | |
|--------------------------------|--|
| 1 - Chokehendel | 9 - Luchtfilterdeksel |
| 2 - Gashendel | 10 - Aan/Uitschakelaar |
| 3 - Gashendelblokkering | 11 - Brandstoftankdop |
| 4 - Afstelschroeven carburator | 12 - Startgreep |
| 5 - Inertieremhendel | 13 - Olietankdop |
| 6 - Uitlaat | 14 - Vlotterbalg (141) |
| 7 - Ketting | 15 - Schroef voor kettingspanning (137 - 141S) |
| 8 - Zaagblad | 16 - Schroef voor kettingspanning aan de zijkant (141SP) |

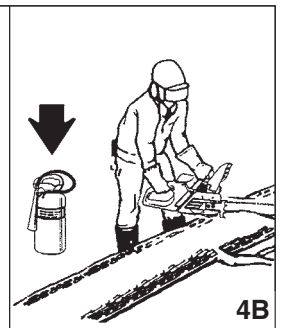
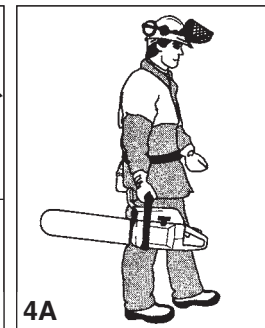
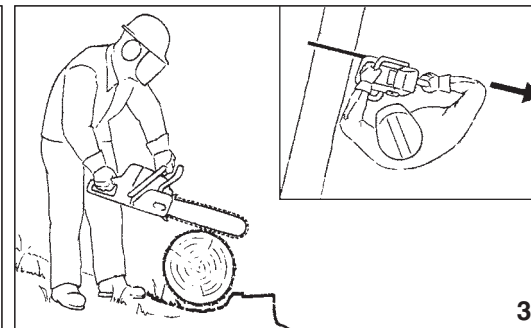
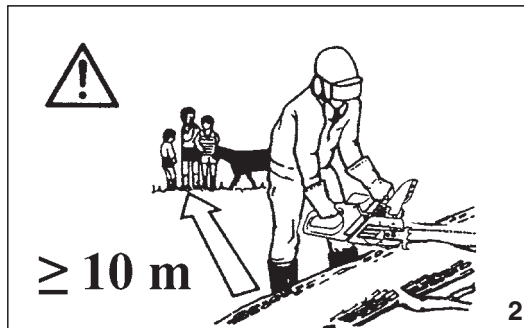

Italiano

English

NORME DI SICUREZZA

SAFETY PRECAUTIONS

⚠ ATTENZIONE - La motosega, se ben usata, è uno strumento di lavoro rapido, comodo ed efficace; se usata in modo non corretto o senza le dovute precauzioni potrebbe diventare un attrezzo pericoloso. Perché il vostro lavoro sia sempre piacevole e sicuro, rispettare scrupolosamente le norme di sicurezza riportate qui di seguito e nel corso del manuale.

⚠ WARNING - If correctly used, the chain saw is a quick, easy to handle and efficient tool; if used improperly or without the due precautions it could become a dangerous tool. For pleasant and safe work, always strictly comply with the safety rules that follow and throughout this manual.

- 1 - La motosega deve essere usata solo da persone adulte, in buone condizioni fisiche e a conoscenza delle norme d'uso.
- 2 - Non usare la motosega in condizioni di affaticamento fisico o sotto l'effetto di alcool, droghe o farmaci (Fig. 1).
- 3 - Non indossare scarpe, bracciali o altro che possa essere preso nella macchina o nella catena. Usare abiti aderenti con protezione antitaglio (vedi pag. 8-9).
- 4 - Indossare scarpe protettive antisdrucciolo, guanti, occhiali, cuffia e casco di protezione (vedi pag. 8-9).
- 5 - Non permettere ad altre persone di restare entro il raggio d'azione della motosega durante l'avviamento o il taglio (Fig. 2).
- 6 - Non iniziare il taglio finché l'area di lavoro non sia completamente pulita e sgombra. Non tagliare in vicinanza di cavi elettrici.
- 7 - Tagliare sempre in posizione stabile e sicura (Fig. 3).
- 8 - Usare la motosega solo in luoghi ben ventilati, non utilizzare in atmosfera esplosiva, infiammabile o in ambienti chiusi.
- 9 - Trasportare la motosega a motore spento, con barra rivolta all'indietro ed il copribarra inserito (Fig. 4A).
- 10 - Non toccare la catena o fare manutenzione quando il motore è in moto.
- 11 - Riempire il serbatoio lontano da fonti di calore e a motore fermo (Fig. 5). Non fumare durante il rifornimento (Fig. 5). Non togliere il tappo del serbatoio con motore in moto. Se durante il rifornimento il carburante fuoriesce, spostare la motosega di almeno 3 metri prima di fare l'avviamento (Fig. 6).
- 12 - Mantenere sempre asciutte e pulite le impugnature.
- 13 - Prima di avviare il motore, assicurarsi che la catena non sia in contatto con un corpo estraneo.
- 14 - Con il motore al minimo, la catena non deve girare.
- 15 - Con motore in moto, afferrare sempre saldamente l'impugnatura anteriore con la mano sinistra e quella posteriore con la mano destra (Fig. 7). Verificare che tutte le parti del corpo siano lontane

dalla catena e dalla marmitta.

- 16 - Tagliando un tronco o un ramo in tensione, fare attenzione a non farsi cogliere di sorpresa dall'istantaneo allentamento della tensione del legno.
- 17 - Usare estrema precauzione tagliando rami piccoli o arbusti che possono bloccare la catena, o essere proiettati contro di voi e farvi perdere l'equilibrio.
- 18 - Non tagliare con la motosega al di sopra dell'altezza delle spalle (Fig. 8).
- 19 - Quando si usa la motosega, un estintore antincendio deve essere disponibile nelle immediate vicinanze (Fig. 4B).
- 20 - Controllare giornalmente la motosega per assicurarsi che ogni dispositivo, di sicurezza e non, sia funzionante.
- 21 - Seguire sempre le nostre istruzioni per le operazioni di manutenzione.
- 22 - Non lavorare con una motosega danneggiata, mal riparata, mal montata o modificata arbitrariamente. Non togliere o danneggiare o rendere inefficace alcun dispositivo di sicurezza. Utilizzare solo barre della lunghezza indicata in tabella.
- 23 - Non effettuare mai da soli operazioni o riparazioni che non siano di normale manutenzione. Rivolgersi soltanto ad officine specializzate ed autorizzate.
- 24 - Non usare carburante (miscela) per operazioni di pulizia.
- 25 - Conservare la motosega in luogo asciutto, sollevata dal suolo, con il copribarra montato ed i serbatoi vuoti.
- 26 - Non mettere in moto la motosega priva del carter copricatena.
- 27 - In caso di necessità della messa fuori servizio della motosega, non abbandonarla nell'ambiente, ma consegnarla al Rivenditore che provvederà alla corretta collocazione.
- 28 - Consegnate o prestate la motosega soltanto a persone esperte e a conoscenza del funzionamento e del corretto utilizzo della macchina. Consegnate anche il Manuale con le istruzioni d'uso, da leggere prima di iniziare il lavoro.
- 29 - Rivolgetevi sempre al vostro Rivenditore per qualsiasi altro chiarimento o intervento prioritario.
- 30 - Conservare con cura il seguente Manuale e consultarlo prima di ogni utilizzo della macchina.

- 1 - The chain saw must only be used by adults in good physical condition with knowledge of the operating instructions.
- 2 - Do not use the chain saw when you are physically tired or if you have taken alcohol, drugs, or medication (Fig. 1).
- 3 - Never wear scarves, bracelets or anything else which could be taken up by the machine or chain. Wear close-fitting safety clothing (look pag. 8-9).
- 4 - Wear protective non-slip safety shoes, gloves, glasses, ear protection and safety helmet (look pag. 8-9).
- 5 - Never allow bystanders to remain within your working area when starting or cutting with the saw (Fig. 2).
- 6 - Do not start cutting until you have a clear work area. Do not cut near electric cables.
- 7 - Always cut from a firm-footed and safe position (Fig. 3).
- 8 - Only use the chain saw in well-ventilated places, do not operate the chain saw in explosive or flammable atmospheres or in closed environments.
- 9 - Carry the chain saw with the engine stopped, guide bar to the rear and chain cover on (Fig. 4A).
- 10 - Never touch the chain or attempt to service the saw while the engine is running.
- 11 - Fill the tank away from sources of heat and with the engine stopped (Fig. 5). Never smoke while filling (Fig. 5). Never take the cap off the tank when the engine is running. If fuel spills over while filling, move the chain saw at least 3 metres (10 feet) away before starting (Fig. 6).
- 12 - Always keep the handles dry and clean.
- 13 - Before starting make sure the chain is not obstructed.
- 14 - When the engine is idling the chain must not turn.
- 15 - When the chain saw is running, grip the front handle firmly with your left hand and the back handle with your right hand (Fig. 7). Check that all parts of the body are kept away from the chain and muffler.



5

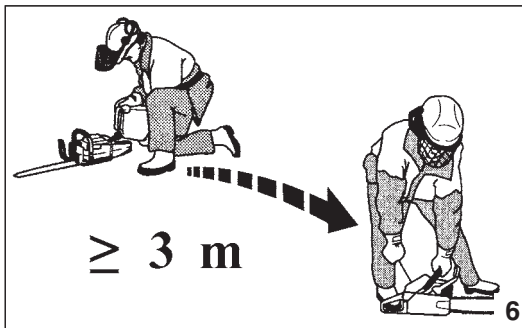

≥ 3 m

6

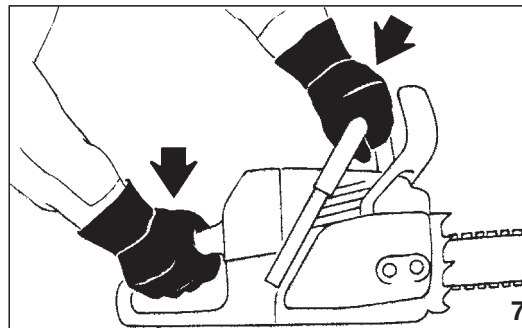

7

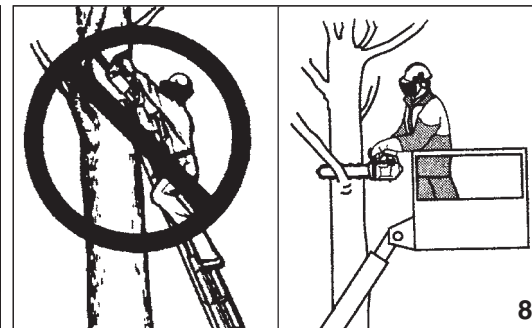

8

English

SAFETY PRECAUTIONS

- 16 - When cutting a limb that is under tension, be alert for springback so you will not be struck when the tension in the wood fibre is released.
- 17 - Take great care when cutting small branches or shrubs which can block the chain, be thrown back towards you or cause you to lose your balance.
- 18 - Never cut with the chain saw above shoulder height (Fig. 8).
- 19 - When using a chain saw, a fire extinguisher must be available in the immediate vicinity (Fig. 4B).
- 20 - Check the chain saw each day to ensure that each device, whether for safety or otherwise, is functional.
- 21 - Always follow the manufacturer's instructions for the maintenance operations.
- 22 - Never use a damaged, modified, or improperly repaired or assembled chain saw. Do not remove, damage or deactivate any of the safety devices. Only use bars of the length indicated in the table.
- 23 - Never carry out operations or repairs on your own that are other than routine maintenance. Call specialised and authorised workshops only.
- 24 - Never use fuel for cleaning operations.
- 25 - Keep the chain saw in a dry place, off the ground with the chain guard on and the tanks empty.
- 26 - Never start up the chain saw without the chain cover fitted.
- 27 - If your chain saw is no longer usable, dispose of it properly without damaging the environment by handing it in to your local Dealer who will arrange for its correct disposal.
- 28 - Only loan your saw to expert users who are completely familiar with saw operation and correct use. Give other users the manual with operating instructions, which they should read before using the saw.
- 29 - All saw service, other than the operations shown in the present manual, should be performed by competent personnel.
- 30 - Keep this manual on hand and consult it before each use of the tool.

Français

NORMES DE SECURITE



ATTENTION - Si vous utilisez correctement la tronçonneuse, vous aurez un instrument de travail rapide, pratique et efficace; utilisé de façon non correcte ou sans adopter les précautions nécessaires, cet instrument pourrait s'avérer dangereux. Pour que votre travail soit toujours agréable et sûr, respectez scrupuleusement les mesures de sécurité reportées ici et au cours du manuel.

- 1 - La tronçonneuse ne doit être utilisée que par des adultes en bonnes conditions physiques et ayant pris connaissance.
- 2 - N'utilisez pas la tronçonneuse si vous êtes physiquement fatigué ou sous l'influence de l'alcool, de drogues ou de médicaments (Fig. 1).
- 3 - Ne portez pas d'écharpe, de bracelets ou d'autres objets qui pourraient se prendre dans la machine ou dans la chaîne. Utilisez des vêtements adhérents pourvus de protection anti-coupure (voir pag. 8-9).
- 4 - Portez des chaussures de protection antidérapantes, des gants, des lunettes, des protège-oreilles et un casque antichoc (voir pag. 8-9).
- 5 - Veillez à ce que personne ne se trouve dans le rayon d'action de la tronçonneuse, pendant la mise en route et la coupe (Fig. 2).
- 6 - Ne commencez pas la coupe tant que l'espace dans lequel vous devez travailler n'est pas totalement propre et libre. Ne coupez pas à proximité de fils électriques.
- 7 - Coupez toujours en position stable et sûre (Fig. 3).
- 8 - N'utilisez la tronçonneuse que dans des endroits bien aérés, ne l'utilisez pas dans des atmosphères explosives ou inflammables ou dans des endroits clos.
- 9 - Transportez la tronçonneuse avec le moteur coupé, après avoir positionné le guide vers l'arrière et muni du protège guide (Fig. 4A).
- 10 - Ne touchez pas à la chaîne et n'effectuez aucun entretien lorsque le moteur tourne.
- 11 - Remplissez le réservoir loin des sources de chaleur et quand le moteur est arrêté (Fig. 5). Ne fumez pas pendant le ravitaillement (Fig. 5). N'enlevez pas le bouchon du réservoir si le moteur est en marche. Si pendant le ravitaillement le carburant déborde, déplacez la tronçonneuse à au moins trois mètres de distance avant de la mettre en marche (Fig. 6).
- 12 - Veillez à ce que les poignées soient toujours propres et sèches.
- 13 - Avant de mettre le moteur en marche, veillez à ce que la chaîne ne soit pas en contact avec des corps étrangers.

- 14 - La chaîne ne doit pas tourner quand le moteur est au ralenti.
- 15 - Quand le moteur tourne, saisissez toujours fermement la poignée avant de la main gauche et la poignée arrière de la main droite (Fig. 7). Ne vous approchez pas de la chaîne ni du pot d'échappement.
- 16 - Pendant la coupe d'un tronc ou d'une branche en tension, faites attention à ne pas vous faire surprendre par le relâchement instantané de la tension du bois.
- 17 - Faites extrêmement attention en coupant les petites branches ou les arbustes qui peuvent bloquer la chaîne ou être projetés contre vous et vous faire perdre l'équilibre.
- 18 - Ne jamais porter la tronçonneuse à hauteur de l'épaule lors de la coupe (Fig. 8).
- 19 - Quand vous utilisez la tronçonneuse, un extincteur doit toujours être à votre portée aux alentours immédiats (Fig. 4B).
- 20 - Contrôlez la tronçonneuse tous les jours pour vous assurer que tous les dispositifs, de sécurité et autres, fonctionnent bien.
- 21 - Suivez toujours nos instructions pour les opérations d'entretien.
- 22 - Ne travaillez pas avec une tronçonneuse endommagée, mal réparée, mal montée ou modifiée arbitrairement. Évitez d'enlever, de détériorer ou de neutraliser les dispositifs de sécurité. Utilisez uniquement des guides de la longueur indiquée dans le tableau.
- 23 - N'effectuez jamais par vous-mêmes des opérations ou des réparations qui ne sont pas d'entretien normal. Adressez-vous seulement à des ateliers spécialisés et autorisés.
- 24 - N'utilisez pas de carburant (mélange) pour les opérations de nettoyage.
- 25 - Remisez la tronçonneuse dans un endroit sec, soulevée du sol, le couvre-guide monté et les réservoirs vidés.
- 26 - Ne mettez pas la tronçonneuse en marche sans le carter de la chaîne.
- 27 - Si votre tronçonneuse ne marche plus, ne l'abandonnez pas dans la nature ! Appelez votre revendeur habituel, qui saura résoudre la situation.
- 28 - Ne prêtez votre tronçonneuse qu'à des personnes expertes qui sachent la faire fonctionner correctement. Donnez-leur aussi le manuel avec le mode d'emploi à lire avant de commencer à travailler.
- 29 - S'adresser à un revendeur pour toutes autres demandes ou pour une intervention prioritaire.
- 30 - Conservez ce manuel soigneusement et consultez-le à chaque fois que vous devrez utiliser la machine.

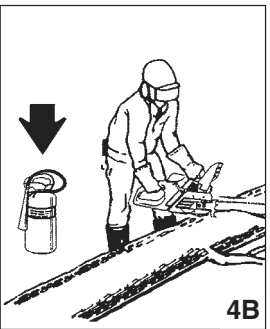
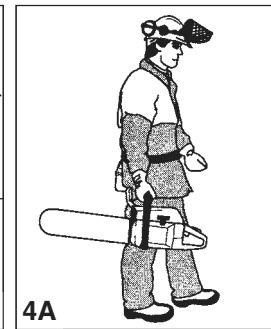
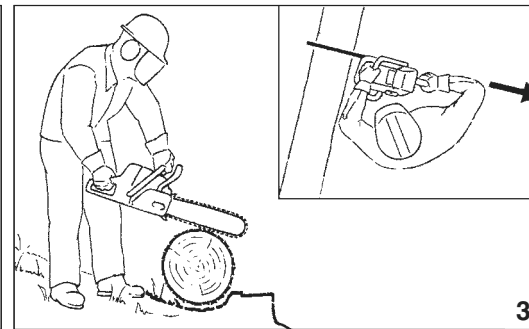
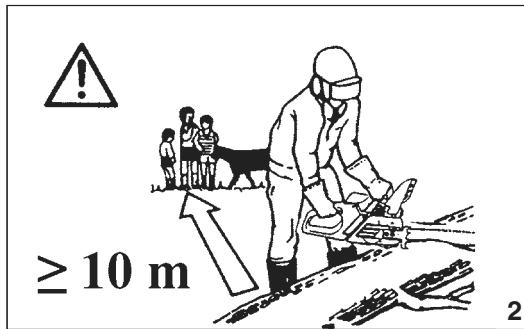

Deutsch		Español	
SICHERHEITSVORKERUNGEN		NORMAS DE SEGURIDAD	
<p>⚠ ACHTUNG - Bei richtiger Anwendung ist die Kettensäge ein schnelles, bequemes und wirkungsvolles Arbeitsgerät; falls Sie sie falsch oder ohne die nötige Vorsicht einsetzen, kann sie zu einer Gefahr werden. Beachten Sie bitte daher unbedingt die Sicherheitsvorschriften die Sie nachstehend in der Betriebsanleitung finden, damit ihre Arbeit immer angenehm und sicher ist.</p> <p>1 - Die Kettensäge darf nur von erwachsenen Personen in Körperlich gutem Zustand benutzt werden, denen die Bedienungsanleitung geläufig ist.</p> <p>2 - Die Kettensäge nur in gesundem und ausgeruhtem Zustand gebrauchen nicht unter dem Einfluß von Alkohol, Drogen oder Medikamenten (Abb. 1).</p> <p>3 - Keine Schals, Armreifen oder andere Kleidungsstücke tragen, die von der Maschine oder der Kette erfaßt werden können. Verwenden Sie anliegende Schutzkleidung (siehe Seite 8-9).</p> <p>4 - Stets rutschfestes Schuhwerk sowie Handschuhe, Schutzbrille, Lärmschutz und Helm tragen (siehe Seite 8-9).</p> <p>5 - Während des Anlassens und des Betriebes der Kettensäge sollten andere Personen sich nicht innerhalb des Arbeitsbereiches aufhalten (Abb. 2).</p> <p>6 - Beginnen Sie nicht mit dem Schneiden, bevor der Arbeitsbereich nicht vollkommen sauber und frei von Hindernissen ist. Schneiden Sie nicht in der Nähe von elektrischen Kabeln.</p> <p>7 - Schneiden Sie immer in stabiler und sicherer Stellung (Abb. 3).</p> <p>8 - Achten Sie auf gute Abzugsmöglichkeiten der Abgase. Benutzen Sie das Gerät nicht in der Nähe von explosiven oder brennbaren Stoffen oder in geschlossenen Räumen.</p> <p>9 - Transportieren Sie die Kettensäge nur mit stehendem Motor, nach hinten gerichtetem Schwert und aufgesetztem Kettenschutz (Abb. 4A).</p> <p>10 - Berühren Sie die Kette nicht und unternehmen Sie keine Wartungsarbeiten, wenn der Motor in Betrieb ist.</p> <p>11 - Füllen Sie den Tank in sicherer Entfernung von Wärmequellen und bei stehendem Motor (Abb. 5). Während des Füllens nicht rauchen (Abb. 5). Bei laufendem Motor den Tankverschluss nicht abnehmen. Falls beim Füllen Kraftstoff überläuft, so sollte man die Kettensäge vor dem Anlassen mindestens, 3 Meter versetzen (Abb. 6).</p> <p>12 - Die Handgriffe stets trocken und sauber halten.</p> <p>13 - Vor dem Anlassen des Motors sicherstellen, daß die Kette nicht in Kontakt mit Fremdkörpern ist.</p> <p>14 - Im Leerlauf darf die Kette nicht mitlaufen.</p>	<p>15 - Halten Sie den vorderen Griff der Kettensäge beim Betrieb fest in der linken Hand; den hinteren Griff hingegen mit der rechten (Abb. 7). Überprüfen Sie ob sich keine Körperteile in der Nähe des Schalldämpfers oder der Kette befinden.</p> <p>16 - Beachten Sie beim Schneiden eines Stammes oder Astes unter Spannung das plötzliche Nachlassen der Spannung des Holzes.</p> <p>17 - Seien Sie besonders vorsichtig beim Abschneiden kleiner Äste oder Zweige, die die Kette blockieren oder gegen Sie fliegen können; dadurch können Sie eventuell aus dem Gleichgewicht gebracht werden.</p> <p>18 - Schneiden Sie mit der Kettensäge nicht über Schulterhöhe (Abb. 8).</p> <p>19 - Bei Benutzung der Kettensäge muß ein Feuerlöscher in unmittelbarer Nähe verfügbar sein (Abb. 4B).</p> <p>20 - Kontrollieren Sie die Kettensäge täglich, um sicherzustellen, daß sowohl die Sicherheits-sowie auch alle anderen vorrichtungen korrekt funktionieren.</p> <p>21 - Folgen Sie bei den Wartungsarbeiten stets unseren Anweisungen.</p> <p>22 - Arbeiten sie nicht mit beschädigter, fehlerhaft reparierter, falsch montierter oder willkürlich abgeänderter Kettensäge. Entfernen, beschädigen oder ändern Sie nie die Schutzvorrichtungen. Nur Schwerter von der in der Tabelle angegebenen Länge benutzen.</p> <p>23 - Nehmen Sie nie alleine Reparaturen oder Arbeiten vor, die nicht zur normalen Wartung gehören. Wenden Sie sich ausschließlich an spezialisierte Vertragswerkstätten.</p> <p>24 - Benutzen Sie keinen Kraftstoff (Gemisch) für die Reinigungsarbeiten.</p> <p>25 - Bewahren Sie die Kettensäge an einem trockenen Ort vom Boden entfernt auf, montieren Sie den Schwertschutz und leeren sie den Tank.</p> <p>26 - Benutzen Sie die Kettensäge nie ohne den Kettenradschutz.</p> <p>27 - Sollte es notwendig sein die Kettensäge aus dem Verkehr zu ziehen, händigen Sie sie ihrem Vertragshändler aus, der für die entsprechende Aufbewahrung sorgt.</p> <p>28 - Lassen Sie die kettensäge nur von Personen benutzen, die das Gerät richtig bedienen können. Geben Sie den Benutzern der kettensäge stets die Gebrauchsanweisung, die vor Arbeitsbeginn gelesen werden sollte.</p> <p>29 - Wenden Sie sich für weitere Auskünfte stets an Ihren Fachhändler.</p> <p>30 - Bewahren Sie dieses Handbuch sorgfältig auf und lesen Sie es vor jeder Inbetriebnahme der Maschine.</p>	<p>⚠ ATENCION - La motosierra, si se emplea bien, es un instrumento de trabajo cómodo y eficaz; si se usa incorrectamente o sin las debidas precauciones puede convertirse en un instrumento peligroso. Para que su trabajo sea siempre agradable y seguro, respete escrupulosamente las normas de seguridad indicadas a continuación en el presente manual.</p> <p>1 - La motosierra debe de ser usada sólo por personas adultas, en buenas condiciones físicas y con conocimiento de las normas de uso.</p> <p>2 - No usar la motosierra en condiciones de fatiga física o se encuentre bajo el efecto de alcohol, drogas o medicación (Fig. 1).</p> <p>3 - No llevar bufandas, brazaletes o cualquier prenda que pueda engancharse en la máquina o en la cadena. Usar vestidos adherentes con protección anticorte (vea Pag. 8-9).</p> <p>4 - Usar zapatos protectivos antideslizantes, guantes, gafas, auriculares y casco de protección (vea Pag. 8-9).</p> <p>5 - No permitir que otras personas permanezcan en el radio de acción de la motosierra durante el arranque o el corte (Fig. 2).</p> <p>6 - No iniciar el corte hasta que el área de trabajo no esté completamente limpia y despejada. No se deben de efectuar cortes en las cercanías de cables eléctricos.</p> <p>7 - Cortar siempre en posición estable y segura (Fig. 3).</p> <p>8 - Usar la motosierra sólo en lugares bien ventilados, no usar en atmósfera explosiva, inflamable o en ambientes cerrados.</p> <p>9 - Transportar la motosierra con el motor apagado, con la barra dirigida hacia atrás y el cubrebarra insertado (Fig. 4A).</p> <p>10 - No tocar la cadena o efectuar el mantenimiento cuando el motor está funcionando.</p> <p>11 - Llenar el depósito lejos de fuentes de calor y con el motor parado (Fig. 5). No fumar durante el llenado (Fig. 5). No quitar el tapón del depósito con el motor encendido. Si durante el llenado el combustible sale, alejar la motosierra de ese punto por lo menos tres metros antes de ponerla en marcha (Fig. 6).</p> <p>12 - Mantener siempre secas y limpias las empuñaduras.</p> <p>13 - Antes de arrancar el motor asegurarse que la cadena no esté en contacto con un cuerpo extraño.</p> <p>14 - Con el motor al mínimo la cadena no debe girar.</p>	



5

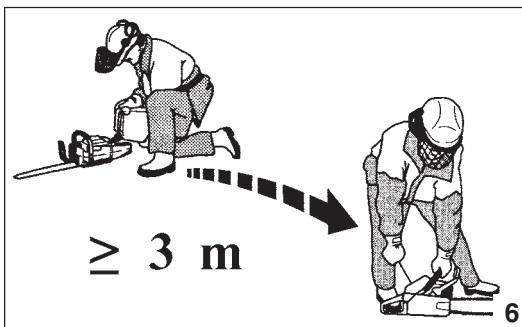

≥ 3 m

6

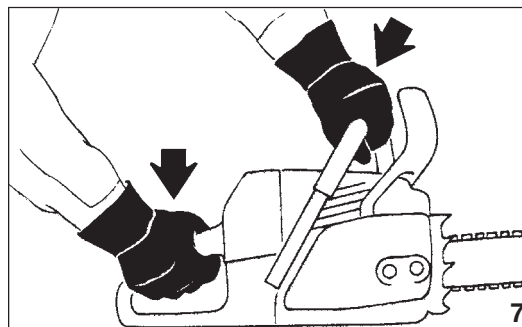

7

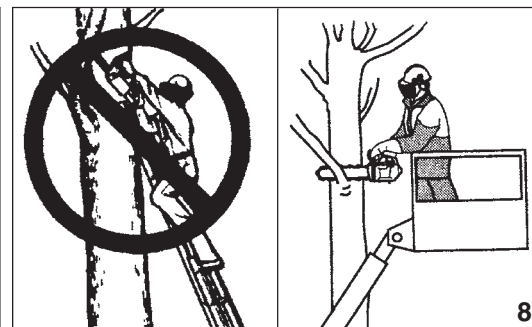

8

Español

Nederlands

NORMAS DE SEGURIDAD

VEILIGHEIDSVOORSCHRIFTEN

- 15 - Con el motor en movimiento, sujetar siempre fuertemente la empuñadura anterior con la mano izquierda y la posterior con la mano derecha (Fig. 7). Verificar que todas las partes del cuerpo estén alejadas de la cadena y del silenciador.
- 16 - Cortando un tronco o una rama en tensión, prestar atención para que no le sorprenda la instantánea disminución de la tensión de la madera.
- 17 - Tener mucha precaución cortando ramas pequeñas o arbustos que pueden bloquear la cadena o ser proyectados contra usted y hacerle perder el equilibrio.
- 18 - No cortar con la motosierra por encima de la altura de sus hombros (Fig. 8).
- 19 - Cuando se usa la motosierra se debe de disponer de un extintor antiincendio lo más cerca posible (Fig. 4B).
- 20 - Controlar diariamente la motosierra para asegurarse de que funcionan todos los dispositivos.
- 21 - Seguir siempre nuestras instrucciones para las operaciones de mantenimiento.
- 22 - No trabajar con una motosierra dañada, mal reparada, mal montada o modificada arbitrariamente. No quite, dañe, o vuelva ineficaz ningún dispositivo de seguridad. Utilizar únicamente barras del largo indicado en el cuadro.
- 23 - No efectuar nunca operaciones o reparaciones que no sean de normal mantenimiento. Dirigirse a talleres especializados y autorizados.
- 24 - No usar combustible (mezcla) para operaciones de limpieza.
- 25 - Conservar la motosierra en un lugar seco, elevado del suelo, con el cubrebarra montado y los depósitos vacíos.
- 26 - No poner en marcha la motosierra sin el carter cubrecadena.
- 27 - Si se necesita poner fuera de servicio la motosierra, no se debe de abandonar en el medio ambiente, se aconseja entregarla al Distribuidor que proveerá a su correcta colocación.
- 28 - Dar (prestar) la motosierra solamente a personas expertas o con conocimiento del funcionamiento y del correcto uso. Prestar conjuntamente el manual de instrucciones de uso, que se deberá leer antes de comenzar el trabajo.
- 29 - Dirigirse siempre a su vendedor para cualquier otra aclaración o intervención prioritaria.
- 30 - Conservar cuidadosamente el presente manual de instrucciones y consultarlo en cada ocasión en que la máquina sea utilizada.



LET OP - Als de motorzaag op de juiste manier gebruikt wordt, is het een snel, gemakkelijk en efficiënt werktuig; als de motorzaag niet op de juiste manier of zonder de nodige voorzorgsmaatregelen gebruikt wordt, kan het een gevaarlijk werktuig worden. Opdat u altijd prettig en veilig kunt werken de hierna in de loop van de handleiding volgende.

- 1 - De motorzaag moet alleen door volwassenen in goede lichamelijke conditie, die de gebruiksaanwijzingen kennen, gebruikt worden.
- 2 - De motorzaag niet gebruiken, als u vermoeid bent of wanneer u alcohol, drugs of medicijnen heeft gebruikt.
- 3 - Geen sjaals, armbanden of andere kleding, die tussen de machine of de ketting terecht zouden kunnen komen, dragen (zie pag. 8-9). Nauwsluitende werkkleding dragen.
- 4 - Anti-slip werkschoenen, werkhandschoenen, oogbescherming, haarbescherming en veiligheidshelm dragen (zie pag. 8-9).
- 5 - Bij het opstarten en het gebruik van de motorzaag niet toestaan, dat zich andere personen binnen diens actieradius bevinden (Fig. 2).
- 6 - Niet met zagen beginnen, voordat het werkterrein volledig schoon- en vrijgemaakt is. Niet in de buurt van elektrische kabels zagen.
- 7 - Bij het zagen altijd een stevige en veilige houding aannemen (Fig. 3).
- 8 - De motorzaag alleen in heel goed geventileerde ruimtes gebruiken, niet gebruiken in ontplofbare, ontvlambare of gesloten ruimtes.
- 9 - Bij het vervoer van de motorzaag moet de motor uitgeschakeld zijn, het zaagblad opgeklapt en de kettingbescherming aangebracht (Fig. 4A).
- 10 - Als de motor loopt de ketting niet aanraken en geen onderhoudswerkzaamheden uitvoeren.
- 11 - De tank buiten bereik van warmtebronnen en met uitgeschakelde motor bijvullen (Fig. 5). Niet roken tijdens het bijvullen (Fig. 5). De tankdop niet verwijderen, als de motor loopt. Als er tijdens het bijvullen brandstof gemorst wordt, de motorzaag minstens 3 meter verplaatsen, alvorens deze op te starten (Fig. 6).
- 12 - De handgrepen altijd droog en schoon houden.
- 13 - Alvorens de motor op te starten zich ervan overtuigen, dat de ketting vrij kan draaien.
- 14 - Als de motor stationair loopt, mag de ketting niet draaien.

- 15 - Als de motorzaag loopt, de voorste handgreep altijd goed met de linkerhand vasthouden en de achterste met de rechterhand (Fig. 7). Ervoor zorgen, dat alle lichaamsdelen zich buiten bereik van de ketting en de uitlaat bevinden.
- 16 - Bij het doorzagen van een boomstam of een tak onder spanning erop letten, zich niet te laten verrassen door het ogenblikkelijke spanningsverlies van het hout.
- 17 - Heel voorzichtig zijn bij het doorzagen van kleine takken of struiken, die de ketting kunnen blokkeren of tegen u aan geschoten kunnen worden en u uw evenwicht kunnen doen verliezen.
- 18 - Nooit met de motorzaag boven schouderhoogte werken (Fig. 8).
- 19 - Als men de motorzaag gebruikt, moet er een brandblusser in de onmiddellijke omgeving zijn (Fig. 4B).
- 20 - Dagelijks de motorzaag controleren om zich ervan te overtuigen, dat ieder onderdeel, al dan niet ter bescherming, goed functioneert.
- 21 - Altijd onze instructies voor de onderhoudswerkzaamheden opvolgen.
- 22 - Geen beschadigde, slecht gerepareerde of gemonteerde of naar eigen goeddunken aangepaste motorzaag gebruiken. Geen enkele veiligheidsvoorziening verwijderen, beschadigen of uitschakelen. Alleen een zaagblad met de in de tabel aangegeven lengte gebruiken.
- 23 - Nooit zelf werkzaamheden of reparaties uitvoeren, die niet tot het normale onderhoud behoren. Zich alleen tot gespecialiseerde en geautoriseerde werkplaatsen wenden.
- 24 - Geen brandstof (mengsel) gebruiken voor het schoonmaken.
- 25 - De motorzaag op een droge plaats, boven de vloer, met de zaagbladbeschermer erop en lege tanks opbergen.
- 26 - De motorzaag niet starten zonder kettingkast.
- 27 - In geval men de motorzaag buiten gebruik moet stellen, deze niet ergens laten liggen, maar aan de verkoper overhandigen, die zal zorgen voor de juiste berging.
- 28 - De motorzaag alleen aan ervaren personen in handen geven of uitlenen, die de werking en het juiste gebruik van de machine kennen. Ook de handleiding met de gebruiksaanwijzingen meegeven om te lezen alvorens met het werk te beginnen.
- 29 - Zich altijd tot uw verkoper wenden voor iedere verdere uitleg of noodzakelijke ingreep.
- 30 - Deze Handleiding zorgvuldig bewaren en raadplegen voor ieder gebruik van de machine.



1

Size M p.n. 001000853
 Size L p.n. 001000854
 Size XL p.n. 001000855
 Size XXL p.n. 001000856

Size M p.n. 001000861
 Size L p.n. 001000862
 Size XL p.n. 001000863
 Size XXL p.n. 001000864



2



p.n. 001001284

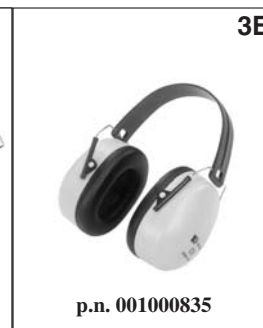

p.n. 001000835

3B

Italiano

English

Français

ABBIGLIAMENTO PROTETTIVO

SAFETY PROTECTIVE CLOTHING

VÊTEMENTS DE PROTECTION

La maggior parte degli incidenti con la motosega si verifica quando la catena colpisce l'operatore. Quando si lavora con la motosega indossare sempre abbigliamento protettivo sicuro omologato. L'uso dell'abbigliamento protettivo non elimina i rischi di lesione, ma riduce gli effetti del danno in caso di incidente. Fatevi consigliare dal vostro rivenditore di fiducia per la scelta dell'abbigliamento adeguato.

L'abbigliamento deve essere adatto e non d'impaccio. Indossare un abito aderente antitaglio. **La giacca (Fig.1), la salopette (Fig.2) e i gambali di protezione antitaglio Efco sono l'ideale.** Non portare abiti, scarpe, cravatte o monili che potrebbero impigliarsi nel legname o nella sterpaglia. Raccogliere i capelli lunghi e proteggerli (per esempio con un foulard, un berretto, un casco, ecc.).

Calzare scarpe o stivali di sicurezza munite di soles antidrucciolevoli e puntali d'acciaio (Fig.4-5).

Indossare il casco protettivo (Fig. 3A) in luoghi dove possono cadere oggetti.

Indossare gli occhiali o la visiera protettivi!

Applicare protezioni dai rumori; per esempio le cuffie (Fig. 3B) o i tappi. L'uso delle protezioni per l'udito richiede maggiore attenzione e prudenza, perché la percezione di segnali acustici di pericolo (grida, allarmi, ecc.) è limitata.

Calzare guanti antitaglio (Fig.6)

Efco offre una gamma completa di equipaggiamento per la sicurezza.

Major cases of chainsaw accidents happen when the chain hits the operator. While working with the chainsaw, always use safety protective approved clothing. The use of protective clothing does not eliminate injury risks, but it reduces the injury effects in case of accident. Consult your trusted supplier to choose an adequate equipment.

The clothing must be proper and not an obstacle. Wear adherent anti-cut clothing. **Efco anti-cut jackets (Fig.1), dungarees (Fig.2) and leggings are the ideal.** Do not wear clothes, scarves, ties or bracelets that can stuck into woods or twigs. Tie up and protect long hair (example with foulards, cap, helmets, etc.)

Safety shoes or boots having skid-proof sole and anti-piercing insert (Fig. 4-5)

Wear protective helmet (Fig. 3A) in places where there can be falling objects.

Wear protective goggles or face screens!

Use protections against noises; for example noise reduction ear guards (Fig. 3B) or earplugs. The use of protections for the ear requests much more attention and caution, because the perception of danger audio signals (screamings, alarms, etc.) is limited.

Wear anti-cut gloves (Fig.6)

Efco offers a complete range of safety equipments.

La plupart des accidents avec la tronçonneuse sont dus à la chaîne qui percute l'opérateur. Toujours porter des vêtements de protection homologués pour utiliser une tronçonneuse. Le port de vêtements de protection n'élimine pas les risques de blessure mais il peut en réduire les effets en cas d'accident. Demandez conseil à votre revendeur habituel pour choisir le vêtement qui répond le mieux à vos exigences.

Assurez-vous que le vêtement choisi ne gêne pas les mouvements. Portez un vêtement anti-coupe près du corps. **La veste (Fig. 1), la salopette (Fig. 2) et les jambières de protection anti-coupe Efco sont l'idéal.** Ne portez pas de vêtements, écharpes, cravates ou bijoux qui risqueraient de s'accrocher dans le bois ou les buissons. Nouez les cheveux longs et protégez-les (par exemple avec un foulard, un béret, un casque, etc...).

Portez des chaussures ou des bottes de protection avec semelles antiglisse et pointes en acier (Fig. 4-5).

Portez un casque de protection (Fig. 3A) dans les endroits où des objets risquent de tomber.

Portez des lunettes ou une visière de protection!

Utilisez des dispositifs protégeant contre les émissions sonores; casque (Fig. 3B) ou boules dans les oreilles. Rappelez-vous d'être extrêmement prudents lorsque vous utilisez ce genre de protection car la perception des signaux acoustiques de danger (cris, alarmes, etc...) est réduite.

Portez des gants anti-coupe (Fig. 6)

Efco offre une gamme complète d'équipements de sécurité.



4

Size 41 p.n. 001000975A
 Size 42 p.n. 001000976A
 Size 43 p.n. 001000977A
 Size 44 p.n. 001000978A
 Size 45 p.n. 001000979A

Size 41 p.n. 001001079A
 Size 42 p.n. 001001080A
 Size 43 p.n. 001001081A
 Size 44 p.n. 001001082A
 Size 45 p.n. 001001083A



5



Size S/M p.n. 001000880
 Size L/XL p.n. 001000881
 Size XXL p.n. 001001017

6

Deutsch

SICHERHEITS-/SCHUTZKLEIDUNG

Die meisten Unfällen mit Kettensägen geschehen, weil der Bediener von der Kette getroffen wird. Bei der Arbeit mit der Kettensäge muss der Bediener daher immer die zugelassene Sicherheits-/Schutzkleidung tragen. Durch die Benutzung der Schutzkleidung wird die Verletzungsgefahr zwar nicht beseitigt, aber die Auswirkungen des Schadens im Falle eines Unfalls reduziert. Ihr Fachhändler berät Sie gern bei der Wahl der richtigen Schutzkleidung.

Die Kleidung muss geeignet sein und darf die Arbeit nicht behindern. Tragen Sie anliegende Schnitzzschutzkleidung. **Die Jacke (Abb.1), die Latzhose (Abb.2) und die Schnitzzschutzgamaschen von Efco sind ideal.** Tragen Sie keine Kleider, Schals, Krawatten oder Schmuckstücke, die sich im Holz oder im Gestrüpp verfangen könnten. Binden Sie langes Haar zusammen und schützen Sie es (zum Beispiel mit einem Schal, einer Mütze, einem Helm usw.).

Tragen Sie Sicherheitsschuhe oder -stiefel mit rutschfesten Sohlen und Stahlkappen (Abb.4-5).

Setzen Sie an Orten, an denen Gegenstände herunterfallen können, den Schutzhelm (Abb. 3A) auf.

Benutzen Sie die Schutzbrille oder das Schutzvisier!

Benutzen Sie einen Gehörschutz; zum Beispiel den Gehörschutz mit Bügel (Abb.3B) oder die Gehörschutzstöpsel. Die Verwendung eines Gehörschutzes erfordert erhöhte Aufmerksamkeit und Vorsicht, denn die Wahrnehmung akustischer Warnsignale (Rufe, Alarmer usw.) wird dadurch eingeschränkt.

Tragen Sie Schnitzzschutzhandschuhe (Abb.6)

Efco bietet ein komplettes Sortiment von Sicherheitsausrüstungen.

Español

INDUMENTOS DE SEGURIDAD

La mayoría de los accidentes con la motosierra se verifican cuando la cadena golpea al usuario. Para trabajar con la motosierra, colocarse siempre indumentes de seguridad homologados. El uso de elementos de seguridad no elimina los riesgos de lesiones pero reduce los daños en caso de accidente. Consultar con el vendedor de la máquina sobre los indumentes adecuados.

La ropa debe ser cumplir su función de protección y ser cómoda. Utilizar ropa adherente y a prueba de cortes. **La chaqueta (Fig. 1), el peto (Fig. 2) y las polainas de protección Efco son ideales.** No llevar ropa, bufandas, corbatas o adornos que puedan ser atrapados por la madera o la maleza. Recogerse el cabello largo y cubrirse, por ejemplo con un pañuelo, una gorra o un casco.

Utilizar zapatos o botas de seguridad con suela antideslizante y punteras de acero (Fig. 4-5).

Colocarse el casco de protección (Fig. 3A) en los lugares donde puedan caer objetos.

¡Utilizar siempre las gafas o la visera de protección!

Emplear elementos de protección contra el ruido, como auriculares (Fig. 3B) o tapones. El uso de las protecciones para el oído exige mayor atención y prudencia porque se reduce la percepción de las señales sonoras de peligro (gritos, alarmas, etc.).

Colocarse guantes a prueba de cortes (Fig. 6).

Efco ofrece un equipamiento de seguridad completo.

Nederlands

BESCHERMENDE VEILIGHEIDSKLEDING

De meeste ongevallen met de motorzaag doen zich voor wanneer de ketting de gebruiker raakt. Draag daarom bij het werken met de motorzaag altijd goedgekeurde beschermende veiligheidskleding. Het gebruik van beschermende kleding vermindert niet de risico's voor letsel, maar beperkt wel de gevolgen van ongevallen. Vraag uw dealer om advies bij het kiezen van de juiste kleding.

De kleding moet goed zitten, en mag de bewegingen niet hinderen. Draag niet te wijde kleding die snijbestendig is. **Het snijbestendige jack (Fig. 1), de broek (Fig. 2) en de beenbeschermingen van Efco zijn hiervoor ideaal.** Draag geen kleding, dassen, stropdassen of sieraden die in het hout of de takken verstrikt kunnen raken. Lang haar mag niet los gedragen worden, en moet worden beschermd (bijvoorbeeld met een hoofddoek, een muts, een helm, enz.).

Draag veiligheidsschoenen of -laarzen met antislipzolen en stalen punten (Fig. 4-5).

Draag de veiligheidshelm (Fig. 3A) op plaatsen waar voorwerpen van bovenaf kunnen vallen.

Draag een veiligheidsbril of een vizier!

Gebruik gehoorbeschermingen; bijvoorbeeld oorkappen (Fig. 3B) of oordoppen. Het gebruik van gehoorbeschermingen vereist grotere aandacht en voorzichtigheid, want geluidsignalen die op lawaai wijzen (schreeuwen, alarmen, enz.) worden minder goed gehoord.

Draag snijbestendige handschoenen (Fig. 6)

Efco biedt een complete veiligheidsuitrusting.

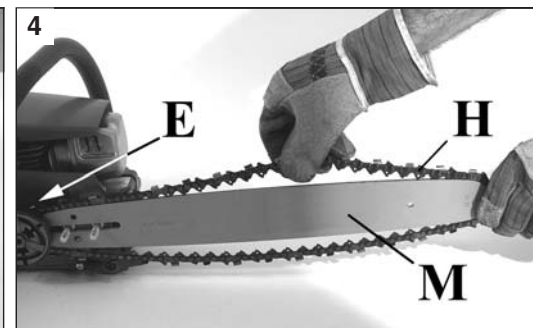
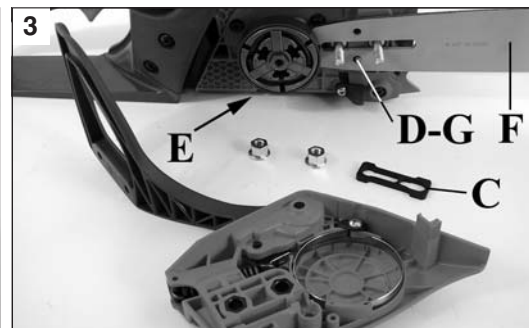
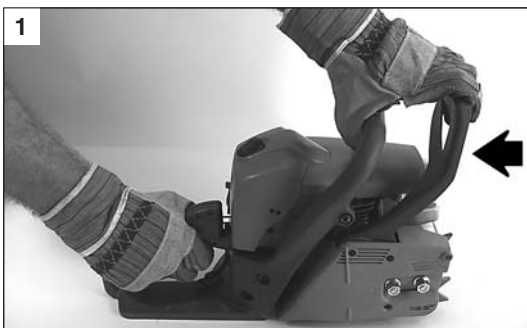

Italiano

English

Français

MONTAGGIO BARRA E CATENA 137 - 141S

- Tirare la protezione (Fig. 1) verso l'impugnatura anteriore per verificare che il freno catena non sia inserito.
- Togliere i dadi (A) e smontare il carter copricatena (B, Fig. 2).
- Eliminare lo spessore in plastica inserito sui prigionieri barra (C, Fig. 3).
- Portare il nottolino tendicatena (D) tutto verso il rocchetto (E) (Fig. 3) agendo sulla vite tendicatena (L, Fig. 5).
- Inserire la barra (F, Fig. 3) sui prigionieri in modo che il nottolino tendicatena (D) entri nell'apposito alloggiamento (G).
- Montare la catena (H, Fig. 4) dentro al rocchetto (E) ed alla guida della barra (M). Fare attenzione al senso di rotazione della catena (Fig. 6).
- Montare il carter copricatena ed i relativi dadi senza serrarli.
- Tendere la catena per mezzo della vite tendicatena (L, Fig. 5).
- Serrare definitivamente i dadi di fissaggio del carter copricatena tenendo sollevata la punta della barra (Fig. 7). La catena deve essere regolata in modo che sia ben tesa e possa scorrere facilmente con la forza della mano (Fig. 8).
- La catena è regolata alla giusta tensione quando la si può sollevare di qualche millimetro tirandola verso l'alto (Fig. 8).

⚠ ATTENZIONE - Controllare più volte la tensione della catena durante l'uso giornaliero della motosega. Utilizzare sempre guanti protettivi.

FITTING THE BAR AND CHAIN 137 - 141S

- Pull the guard (Fig. 1) towards the front handle to check that the chain brake is not on.
- Remove the bar nuts (A) and the chain cover (B, Fig. 2).
- Remove and discard the plastic shim from the bar studs (C, Fig. 3).
- Bring the chain tensioning pin (D) fully towards the sprocket (E) (Fig. 3) using the chain tensioning screw (L, Fig. 5).
- Place the bar (F, Fig. 3) onto the studs so that the chain tensioning pin (D) fits into its seat (G).
- Fit the chain (H, Fig. 4) inside the sprocket (E) and the bar groove (M). Pay attention to the direction of rotation of the chain (Fig. 6).
- Fit the chain cover and the relative nuts without tightening them.
- Tension the chain by means of the tensioning screw (L, Fig. 5).
- Hold the tip of the guide bar up and tighten the chain cover nuts securely (Fig. 7). The chain should be taut but turn freely by hand (Fig. 8).
- The chain is tensioned correctly when it can be pulled upwards a few millimetres (Fig. 8).

⚠ WARNING - Check the chain tension frequently when operating the chain saw. Always use protective gloves.

MONTAGE GUIDE ET CHAÎNE 137 - 141S

- Tirez la protection (Fig.1) en direction de la poignée antérieure pour vérifier que le frein de chaîne n'est pas enclenché.
- Otez les écrous (A) et démontez le carter de chaîne (B, Fig.2).
- Éliminez l'épaisseur en plastique calée sur les prisonniers du guide (C, Fig.3).
- Amenez le cliquet tendeur de chaîne (D) complètement vers le pignon (E) (Fig. 3) par l'intermédiaire de la vis de tension de la chaîne (L, Fig. 5).
- Placez le guide (F, Fig. 3) sur les prisonniers de manière que le cliquet tendeur de chaîne (D) entre dans l'emplacement prévu à cet effet (G).
- Montez la chaîne (H, Fig. 4) dans le pignon (E) et à la rainure du guide (M). Faites attention au sens de rotation de la chaîne (Fig. 6).
- Montez le carter protège-chaîne et les écrous correspondants sans les serrer.
- Tendez la chaîne à l'aide de la vis de tension de la chaîne (L, Fig.5).
- Serrez définitivement les écrous de fixation du carter protège-chaîne en soulevant la pointe de guide (Fig.7). La chaîne doit être réglée, c'est à dire bien tendue et à même de glisser facilement sous la pression de la main (Fig.8).
- La chaîne est correctement tendue lorsque vous pouvez la soulever de quelques millimètres (Fig. 8).

⚠ ATTENTION - Contrôlez souvent la tension de la chaîne pendant l'utilisation de la tronçonneuse. Utilisez toujours des gants de protection.

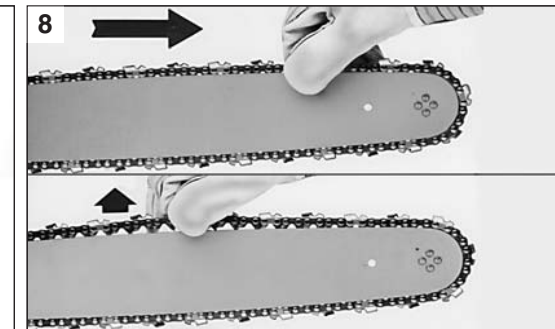
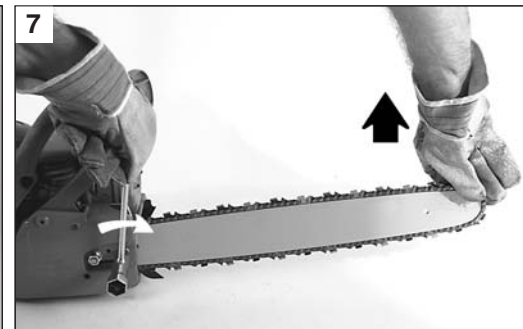
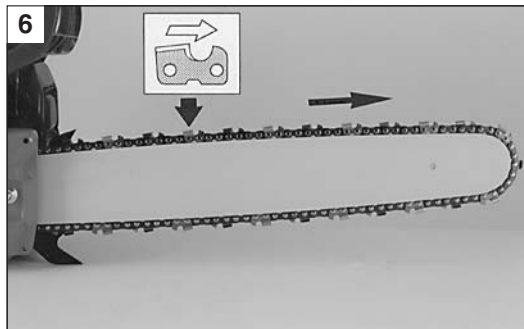
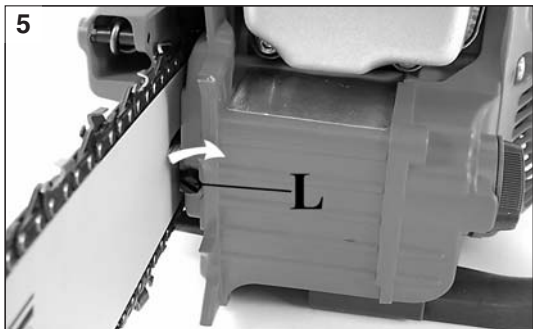

Deutsch	Español	Nederlands
SCHWERT - UND KETTENMONTAGE 137 - 141S	MONTAJE DE LA BARRA Y LA CADENA 137 - 141S	ZAAGBLAD - EN KETTINGMONTAGE 137 - 141S
<ul style="list-style-type: none"> - Ziehen Sie die Schutzabdeckung (Abb. 1) in Richtung des vorderen Handgriffs, um zu überprüfen, daß die Kettenbremse nicht eingelegt ist. - Die Muttern (A) lösen und den Kettenraddeckel (B) abnehmen (Abb. 2). - Das Distanzstück aus Kunststoff von den Schwertbolzen (C) lösen (Abb. 3). - Das Kettenspannritzel (D) mit der Kettenspannschraube (L) vollkommen gegen das Kettenrad (E) (Abb. 3) ziehen (Abb. 5). - Das Schwert (F, Abb. 3) so in die Schwertbolzen einlegen, daß das Kettenspannritzel (D) in seinen Sitz (G) eintritt. - Die Kette (H, Abb. 4) auf den selbstausrichtendes Ritzel des Kettenrads (E) aufziehen und in die Schwertführung (M) einpassen. Auf die Laufrichtung der Kette achten (Abb. 6). - Die Kettenradabdeckung mit den entsprechenden Muttern wieder montieren, ohne diese festzuziehen. - Mit Hilfe der Spannschraube (L, Abb. 5) die Kette spannen. - Die Befestigungsmuttern der Kettenradabdeckung endgültig festziehen und dabei die Schwertspitze anheben (Abb. 7). Die Kette muß so eingestellt werden, daß sie gut gespannt ist und gleichzeitig von Hand leicht zu bewegen ist (Abb. 8). - Die Kette ist richtig gespannt, wenn sie sich noch einige Millimeter anheben läßt (Abb. 8). 	<ul style="list-style-type: none"> - Mover la protección (Fig. 1) hacia la empuñadura anterior para verificar que el freno cadena no haya sido conectado. - Quitar las tuercas (A) y desmontar la tapa cubrecadena (B, Fig. 2). - Eliminar el espesor de plástico colocado entre los espárragos de la barra (C, Fig.3). - Llevar el pestillo (D) todo hacia el piñón (E) (Fig. 3) moviendo la tuerca tensacadena (L, Fig. 5). - Colocar la barra (F, Fig. 3) sobre los espárragos de forma que el pestillo (D) entre en el asiento correspondiente (G). - Montar la cadena (H, Fig. 4) dentro el piñón (E) y en la guía de la barra (M). Prestar atención al sentido de rotación de la cadena (Fig. 6). - Montar la tapa cubrecadena y las relativas tuercas sin apretarlas. - Tensar la cadena mediante el tornillo tensacadena (L, Fig. 5) - Apretar definitivamente las tuercas de fijación de la tapa cubrecadena manteniendo levantada la punta de la barra (Fig. 7). La cadena debe regularse de forma que esté bien tensa y pueda girar empujándola con la mano (Fig. 8). - La cadena está regulada a la tensión justa cuando se la puede levantar algunos milímetros tirando de ella hacia arriba (Fig. 8). 	<ul style="list-style-type: none"> - De beveiliging (Fig. 1) in de richting van de voorste greep trekken om te controleren, dat de kettingrem niet ingeschakeld is. - De moeren (A) verwijderen en de kettingkast (B) demonteren (Fig. 2). - De plastic vulling op de zaagbladbevestigingen (C) verwijderen (Fig. 3). - De kettingspanklink (D) helemaal naar de spoel (E) brengen (Fig. 3) door de kettingspanschroef (L) te verstellen (Fig. 5). - Het zaagblad (F, Fig. 3) op de bevestigingen plaatsen, zodat de kettingspanklink (D) op de daarvoor bestemde plaats (G) komt te zitten. - De ketting (H, Fig. 4) in de spoel (E) en de zaagbladbaan (M) monteren. Op de draairichting van de ketting letten (Fig. 6). - De kettingkast en de toebehorende moeren monteren zonder deze vast te schroeven. - De ketting met behulp van de kettingspanschroef (L) spannen (Fig. 5). - De bevestigingsschroeven van de kettingkast definitief vast schroeven, terwijl de zaagbladpunt omhoog gehouden wordt (Fig. 7). De ketting moet zó afgesteld zijn, dat deze goed gespannen is en gemakkelijk op handkracht kan lopen (Fig. 8). - De ketting is op de juiste spanning afgesteld, als men deze een paar millimeter omhoog kan trekken (Fig. 8).
<p>⚠ ACHTUNG - Die Spannung der Kette ist im Laufe des Arbeitstages mehrmals zu überprüfen. Tragen Sie dabei stets Schutzhandschuhe.</p>	<p>⚠ ATENCION - Controlar varias veces la tensión de la cadena durante el empleo diario de la motosierra. Usar siempre guantes de protección.</p>	<p>⚠ LET OP - Meermaals de kettingspanning controleren bij dagelijks gebruik van de motorzaag. Altijd werkhandschoenen gebruiken.</p>

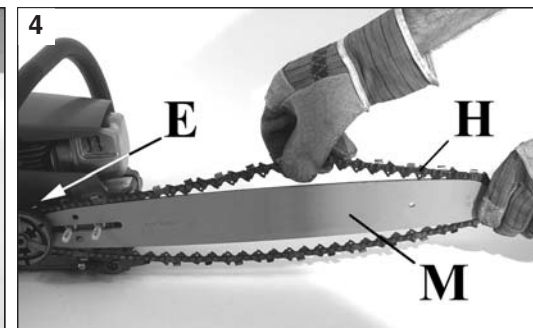
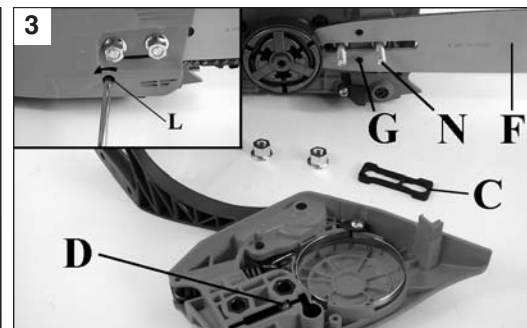
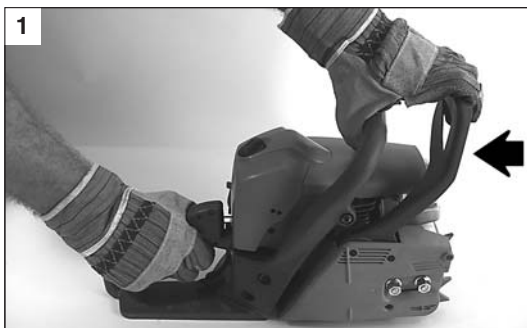

Italiano

English

Français

MONTAGGIO BARRA E CATENA 141SP

FITTING THE BAR AND CHAIN 141SP

MONTAGE GUIDE ET CHAÎNE 141SP

- Tirare la protezione (Fig. 1) verso l'impugnatura anteriore per verificare che il freno catena non sia inserito.
- Togliere i dadi (A) e smontare il carter copricatena (B, Fig. 2).
- Eliminare lo spessore in plastica inserito sui prigionieri barra (C, Fig. 3).
- Portare il nottolino tendicatena (D, Fig. 3) a finecorsa, svitando tutta la vite tendicatena (L).
- Inserire la barra (F, Fig. 3) sui prigionieri (N).
- Montare la catena (H, Fig. 4) dentro al rocchetto (E) ed alla guida della barra (M). Fare attenzione al senso di rotazione della catena (Fig. 6).
- Appoggiare il carter copricatena, inserendolo nell'apposito alloggiamento e, tenendolo premuto contro la barra, avvitare la vite tendicatena (L, Fig. 5), affinché il nottolino (D, Fig. 3) entri nel foro (G) della barra.
- Montare il carter copricatena ed i relativi dadi senza serrarli.
- Tendere la catena per mezzo della vite tendicatena (L, Fig. 5).
- Serrare definitivamente i dadi di fissaggio del carter copricatena tenendo sollevata la punta della barra (Fig. 7). La catena deve essere regolata in modo che sia ben tesa e possa scorrere facilmente con la forza della mano (Fig. 8).
- La catena è regolata alla giusta tensione quando la si può sollevare di qualche millimetro tirandola verso l'alto (Fig. 8).

⚠ ATTENZIONE - Controllare più volte la tensione della catena durante l'uso giornaliero della motosega. Utilizzare sempre guanti protettivi.

- Pull the guard (Fig. 1) towards the front handle to check that the chain brake is not on.
- Remove the bar nuts (A) and the chain cover (B, Fig. 2).
- Remove and discard the plastic shim from the bar studs (C, Fig. 3).
- Take the chain tightener pawl (D, Fig. 3) to the limit stop, by unscrewing all the chain tightener screw (L).
- Place the bar (F, Fig. 3) onto the studs (N).
- Fit the chain (H, Fig. 4) inside the sprocket (E) and the bar groove (M). Pay attention to the direction of rotation of the chain (Fig. 6).
- Put down the chain cover, inserting it into its housing and, keeping it pressed against the bar, screw on the chain tightener screw (L, Fig. 5) so that the pawl (D, Fig. 3) goes into the hole (G) of the bar.
- Fit the chain cover and the relative nuts without tightening them.
- Tension the chain by means of the tensioning screw (L, Fig. 5).
- Hold the tip of the guide bar up and tighten the chain cover nuts securely (Fig. 7). The chain should be taut but turn freely by hand (Fig. 8).
- The chain is tensioned correctly when it can be pulled upwards a few millimetres (Fig. 8).



⚠ WARNING - Check the chain tension frequently when operating the chain saw. Always use protective gloves.

- Tirez la protection (Fig.1) en direction de la poignée antérieure pour vérifier que le frein de chaîne n'est pas enclenché.
- Otez les écrous (A) et démontez le carter de chaîne (B, Fig.2).
- Éliminez l'épaisseur en plastique calée sur les prisonniers du guide (C, Fig.3).
- Placez l'encliquetage tendeur de chaîne (D, Fig. 3) en fin de course, en dévissant toute la vis du tendeur de chaîne (L).
- Placez le guide (F, Fig. 3) sur les prisonniers (N).
- Montez la chaîne (H, Fig. 4) dans le pignon (E) et à la rainure du guide (M). Faites attention au sens de rotation de la chaîne (Fig. 6).
- Posez le carter de la chaîne en l'encastant à sa place et, en le tenant bien appuyé contre la barre, vissez la vis du tendeur de chaîne (L, Fig. 5) afin que l'encliquetage (D, Fig. 3) entre dans le trou (G) de la barre.
- Montez le carter protège-chaîne et les écrous correspondants sans les serrer.
- Tendez la chaîne à l'aide de la vis de tension de la chaîne (L, Fig.5).
- Serrez définitivement les écrous de fixation du carter protège-chaîne en soulevant la pointe de guide (Fig.7). La chaîne doit être réglée, c'est à dire bien tendue et à même de glisser facilement sous la pression de la main (Fig.8).
- La chaîne est correctement tendue lorsque vous pouvez la soulever de quelques millimètres (Fig. 8).

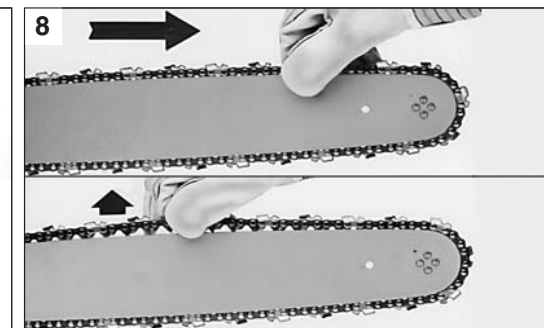
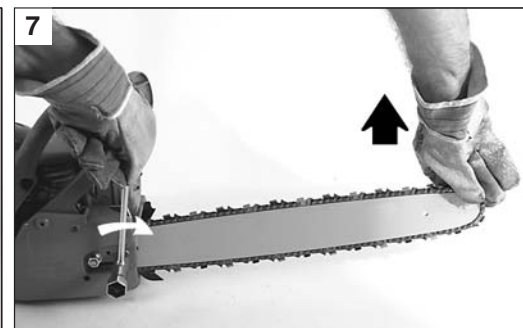
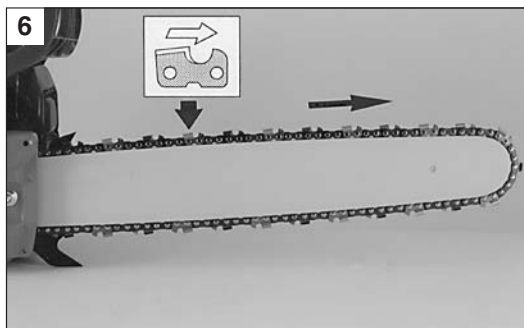
⚠ ATTENTION - Contrôlez souvent la tension de la chaîne pendant l'utilisation de la tronçonneuse. Utilisez toujours des gants de protection.



Deutsch	Español	Nederlands
<h3>SCHWERT - UND KETTENMONTAGE 141SP</h3>	<h3>MONTAJE DE LA BARRA Y LA CADENA 141SP</h3>	<h3>ZAAGBLAD - EN KETTINGMONTAGE 141SP</h3>
<ul style="list-style-type: none"> - Ziehen Sie die Schutzabdeckung (Abb. 1) in Richtung des vorderen Handgriffs, um zu überprüfen, daß die Kettenbremse nicht eingelegt ist. - Die Muttern (A) lösen und den Kettenraddeckel (B) abnehmen (Abb. 2). - Das Distanzstück aus Kunststoff von den Schwertbolzen (C) lösen (Abb. 3). - Den Sperrzahn des Kettenspanners (D, Fig. 3) an den Anschlag bringen, indem die Schraube des Kettenspanners (L) ganz angezogen wird. - Das Schwert (F, Abb. 3) so in die Schwertbolzen (N). - Die Kette (H, Abb. 4) auf den selbstausrichtendes Ritzel des Kettenrads (E) aufziehen und in die Schwertführung (M) einpassen. Auf die Laufrichtung der Kette achten (Abb. 6). - Den Kettenschutz aufsetzen und in seinen Sitz drücken; den Kettenspanner (L, Abb. 5) gegen das Schwert gedrückt halten und anziehen, bis der Sperrzahn (D, Abb. 3) in das Loch (G) des Schwerts eintritt. - Die Kettenradabdeckung mit den entsprechenden Muttern wieder montieren, ohne diese festzuziehen. - Mit Hilfe der Spannschraube (L, Abb. 5) die Kette spannen. - Die Befestigungsmuttern der Kettenradabdeckung endgültig festziehen und dabei die Schwertspitze anheben (Abb. 7). Die Kette muß so eingestellt werden, daß sie gut gespannt ist und gleichzeitig von Hand leicht zu bewegen ist (Abb. 8). - Die Kette ist richtig gespannt, wenn sie sich noch einige Millimeter anheben läßt (Abb. 8). 	<ul style="list-style-type: none"> - Mover la protección (Fig. 1) hacia la empuñadura anterior para verificar que el freno cadena no haya sido conectado. - Quitar las tuercas (A) y desmontar la tapa cubrecadena (B, Fig. 2). - Eliminar el espesor de plástico colocado entre los espárragos de la barra (C, Fig.3). - Coloquen el trinquete tensor de la cadena (D, Fig. 3) en posición fin de carrera, destornillando todo el tornillo tensor de cadena (L). - Colocar la barra (F, Fig. 3) sobre los espárragos (N). - Montar la cadena (H, Fig. 4) dentro el piñón (E) y en la guía de la barra (M). Prestar atención al sentido de rotación de la cadena (Fig. 6). - Apoyen la cubierta cubre-cadena, introduciéndola en su alojamiento y, manteniéndola presionada contra la barra, atornillen el tornillo tensor de la cadena (L, Fig. 5) para que el trinquete (D, Fig. 3) entre en el orificio (G) de la barra. - Montar la tapa cubrecadena y las relativas tuercas sin apretarlas. - Tensar la cadena mediante el tornillo tensacadena (L, Fig. 5) - Apretar definitivamente las tuercas de fijación de la tapa cubrecadena manteniendo levantada la punta de la barra (Fig. 7). La cadena debe regularse de forma que esté bien tensa y pueda girar empujándola con la mano (Fig. 8). - La cadena está regulada a la tensión justa cuando se la puede levantar algunos milímetros tirando de ella hacia arriba (Fig. 8). 	<ul style="list-style-type: none"> - De beveiliging (Fig. 1) in de richting van de voorste greep trekken om te controleren, dat de kettingrem niet ingeschakeld is. - De moeren (A) verwijderen en de kettingkast (B) demonteren (Fig. 2). - De plastic vulling op de zaagbladbevestigingen (C) verwijderen (Fig. 3). - Zet de klink van de kettingspanner (D, Fig. 3) aan het einde door de hele kettingspannersschroef los te schroeven (L). - Het zaagblad (F, Fig. 3) op de bevestigingen (N) plaatsen. - De ketting (H, Fig. 4) in de spoel (E) en de zaagbladbaan (M) monteren. Op de draairichting van de ketting letten (Fig. 6). - Zet de carter van de kettingkast erop, voeg deze in op de juiste plaats en draai de kettingspannerschroef aan terwijl u de carter tegen de stang gedruwd houdt (L, Fig. 5), totdat de klink (D, Fig. 3) in het gat (G) van de stang valt. - De kettingkast en de toebehorende moeren monteren zonder deze vast te schroeven. - De ketting met behulp van de kettingspanschroef (L) spannen (Fig. 5). - De bevestigingsschroeven van de kettingkast definitief vast schroeven, terwijl de zaagbladpunt omhoog gehouden wordt (Fig. 7). De ketting moet zó afgesteld zijn, dat deze goed gespannen is en gemakkelijk op handkracht kan lopen (Fig. 8). - De ketting is op de juiste spanning afgesteld, als men deze een paar millimeter omhoog kan trekken (Fig. 8).
<p>⚠ ACHTUNG - Die Spannung der Kette ist im Laufe des Arbeitstages mehrmals zu überprüfen. Tragen Sie dabei stets Schutzhandschuhe.</p>	<p>⚠ ATENCION - Controlar varias veces la tensión de la cadena durante el empleo diario de la motosierra. Usar siempre guantes de protección.</p>	<p>⚠ LET OP - Meermaals de kettingspanning controleren bij dagelijks gebruik van de motorzaag. Altijd werkhandschoenen gebruiken.</p>

BENZINA - ESSENCE GASOLINE - BENZIN GASOLINA - BENZINE		OLIO - HUILE - OIL ÖL - ACEITE - OLIE		
				
		2% - 50:1		4% - 25:1
I	l	(cm ³)	l	(cm ³)
1	0,02	(20)	0,04	(40)
5	0,10	(100)	0,20	(200)
10	0,20	(200)	0,40	(400)
15	0,30	(300)	0,60	(600)
20	0,40	(400)	0,80	(800)
25	0,50	(500)	1,00	(1000)

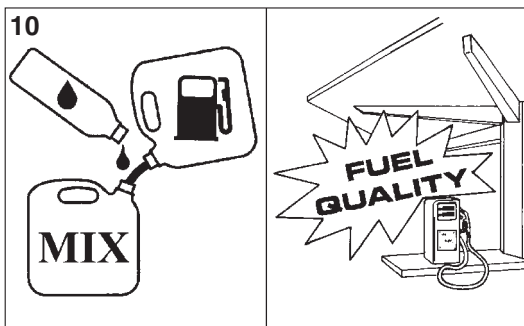

Italiano	English	Français
AVVIAMENTO	STARTING	MISE EN ROUTE
<p>MISCELA CARBURANTE (Fig. 9-10) Usare carburante (miscela olio/benzina) al 4% (25:1). Con olio PROSINT Efcó usare miscela al 2% (50:1).</p> <p>⚠ ATTENZIONE! – I motori 2 tempi sono dotati di potenza specifica elevata, consigliamo quindi l'uso di benzine con o senza piombo di marca conosciuta, con un numero di ottani non inferiore ai 90. LEGGI LOCALI REGOLANO IL TIPO DI BENZINA DA UTILIZZARE (CON O SENZA PIOMBO). È OBBLIGATORIO RISPETtarLE!</p> <ul style="list-style-type: none"> - Tenere la benzina, l'olio e la miscela in contenitori omologati (Fig. 11). - Nella preparazione della miscela usare solo olio specifico per motori 2 tempi (Fig. 12). - Agitare la tanica della miscela prima di procedere al rifornimento (Fig. 13). - Eseguire il rifornimento carburante (Fig. 14) sempre a motore spento e lontano da fiamme. - Prima di svitare il tappo del serbatoio posizionare la motosega su di una superficie piana e solida in modo che non possa rovesciarsi. Aprire con cautela il tappo per scaricare lentamente l'eccesso di pressione e per evitare che il carburante schizzi fuori. - Preparare solo la miscela necessaria all'uso; non lasciarla nel serbatoio o tanica per molto tempo. Si consiglia l'utilizzo di additivo ADDITIX 2000 (Fig. 15) della Emak cod. 001000972, per conservare la miscela per un periodo di un anno. <p>⚠ ATTENZIONE – Inalare i gas di scarico è nocivo per la salute.</p> <p>OLIO LUBRIFICANTE PER CATENA Una corretta lubrificazione della catena durante le fasi di taglio riduce al minimo l'usura tra la catena e la barra, assicurandone una maggiore durata. Utilizzare sempre olio di buona qualità (Fig. 16).</p> <p>⚠ ATTENZIONE - È proibito l'uso di olio di recupero! Utilizzare sempre lubrificante biodegradabile (eco-lube Efcó p.n. 1108014A (5l) - 001000891A (1l)) specifico per barre e catene nel massimo rispetto della natura e della durata dei componenti della motosega.</p>	<p>FUEL MIXTURE (Fig. 9-10) Use a 4% (25:1) petrol/oil mixture. With Efcó PROSINT oil, use a 2% (50:1) mixture.</p> <p>⚠ WARNING! – The 2-stroke engines have high power ratings, we therefore recommend the use of leaded or unleaded petrol of known brand, with an octane rating no lower than 90. THE TYPE OF GASOLINE TO BE USED (LEADED OR UNLEADED) IS REGULATED BY LOCAL LAWS. IT MUST BE FOLLOWED!</p> <ul style="list-style-type: none"> - Store petrol, oil and the mixture in approved containers (Fig. 11). - To prepare the mixture, use only specific oil for 2-stroke engines (Fig. 12). - Stir the mixture well before refuelling (Fig. 13). - Always refuel (Fig. 14) with the engine switched off and away from naked flames. - Before unscrewing the fuel tank cap, position the chainsaw on a solid, flat surface so that it cannot fall over. - Open the cap carefully to allow any excess pressure to escape slowly without the fuel spraying out. - Prepare only the quantity of mixture required for immediate use; do not leave fuel in the tank or a container for a long time. We recommend the use of the additive Emak ADDITIX 2000 (Fig. 15) code 001000972 if the mixture is to be stored for up to a year. <p>⚠ WARNING – Inhalation of exhaust gases can be harmful to your health.</p> <p>CHAIN LUBRICATING OIL Correct chain lubrication during the cutting phase reduces wear to a minimum between the chain and bar thus prolonging life. Always use a good quality oil (Fig. 16).</p> <p>⚠ WARNING - Never use waste oil. Always use biodegradable lubricant (eco-lube Efcó p.n. 1108014A (5l) - 001000891A (1l)) which is specific for bar and chain and also respectful towards nature and chainsaw's parts.</p>	<p>MÉLANGE CARBURANT (Fig. 9-10) Utiliser un mélange deux-temps (huile /essence) dans les proportions 4% (25:1). Avec l'huile PROSINT Efcó utiliser un mélange de 2% (50:1).</p> <p>⚠ ATTENTION! – Les moteurs deux-temps ont une puissance spécifique élevée. Nous préconisons, dès lors, d'utiliser de l'essence avec ou sans plomb de marque connue, avec un taux d'octane non inférieur à 90. LES LOIS LOCALES RÉGLEMENTENT LE TYPE D'ESSENCE À UTILISER (AVEC OU SANS PLOMB). LES RESPECTER IMPÉRATIVEMENT!</p> <ul style="list-style-type: none"> - L'essence, l'huile et le mélange devront être conservées dans des récipients homologués (Fig. 11). - N'utiliser pour le mélange que de l'huile spécifiquement appropriée pour les moteurs deux-temps (Fig. 12). - Agiter le bidon contenant le mélange avant de le verser dans le réservoir (Fig. 13). - N'effectuer le réapprovisionnement en carburant (Fig. 14) qu'avec le moteur éteint et à distance sûre de tout foyer ou flamme. - Avant de dévisser le bouchon du réservoir, placer le tronçonneuse sur une surface plane et stable pour qu'il ne puisse pas se renverser. Ouvrir avec précaution le bouchon afin de laisser échapper lentement l'excès de pression et d'éviter les giclées de carburant. - Ne pas préparer plus de mélange que la quantité requise pour l'utilisation; ne pas laisser le mélange dans le réservoir ou dans le bidon pendant trop de temps. Il est recommandé d'utiliser un additif tel que l'ADDITIX 2000 (Fig. 15) de la marque Emak code 001000972, lorsqu'on veut garder le mélange pendant une période d'un an. <p>⚠ ATTENTION – L'inhalation des gaz d'échappement est nuisible à la santé.</p> <p>HUILE LUBRIFIANTE POUR CHAÎNE Une bonne lubrification de la chaîne pendant les phases de coupe réduit au minimum l'usure entre la chaîne et le guide, ce qui en assure une plus longue durée. Utilisez toujours de l'huile de bonne qualité (Fig.16).</p> <p>⚠ ATTENTION - N'utilisez surtout pas d'huile récupérée ! Utiliser toujours lubrifiant biodégradable (eco-lube Efcó p.n. 1108014A (5l) - 001000891A (1l)) spécifique pour barre et chaîne dans le plus grand respect de la nature et de la durée des composants de la tronçonneuse.</p>

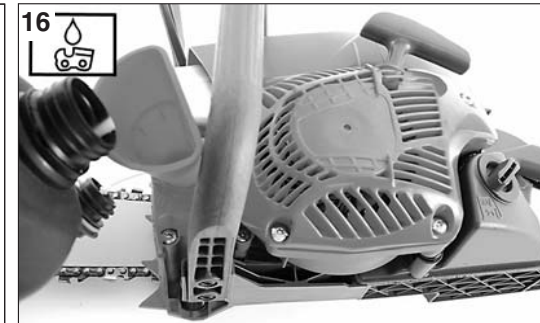

Deutsch

Español

Nederlands

ANLASSEN

PUESTA EN MARCHA

STARTEN

KRAFTSTOFFGEMISCH (Abb. 9-10)
Verwenden Sie ein **4%ges (25:1)** Kraftstoffgemisch (Öl/Benzin).
Mit Öl **PROSINT Efcó** verwenden Sie ein **2%ges (50:1)** Gemisch.

⚠ ACHTUNG! – 2-Takt-Motoren haben eine hohe spezifische Leistung, so dass Sie **verbleitem oder unverbleitem Benzin bekannter Marken mit einer Oktanzahl von mindestens 90** verwenden sollten. **ÖRTLICHE VORSCHRIFTEN REGELN DIE ZU VERWENDETE BENZINART (VERBLEIT ODER BLEIFREI) DIESE VORSCHRIFTEN SIND STRIKT EINZUHALTEN!**

- Bewahren Sie das Benzin, Öl und Gemisch in genormten Behältern auf (Abb. 11).
- Verwenden Sie zur Aufbereitung des Gemischs ausschließlich **Öl für 2-Takt-Motoren** (Abb. 12).
- Schütteln Sie den Gemischkanister vor dem Auftanken (Abb. 13).
- Tanken Sie stets bei abgestelltem Motor und von Flammen entfernt (Abb. 14).
- Damit beim Aufdrehen des Tankverschlusses kein Kraftstoffgemisch verschüttet wird, stellen Sie der Kettensäge auf eine ebene und standfeste Fläche ab. Öffnen Sie den Verschluss äußerst vorsichtig, um den Tankdruck langsam entweichen zu lassen und ausspritzenden Kraftstoff zu vermeiden.
- Mischen Sie jeweils nur die erforderliche Kraftstoffmenge an. Das fertige Kraftstoffgemisch darf nur kurze Zeit im Tank bzw. Kanister bleiben. Mit Beigabe des Zusatzstoffs **ADDITIX 2000** (Abb. 15) von Emak Bestellnummer **001000972** können Sie das Gemisch für den Zeitraum eines Jahres aufbewahren.

⚠ ACHTUNG – Das Einatmen der Abgase ist gesundheitsschädlich.

SCHMIERUNG DER KETTE

Die Verwendung des richtigen Schmiermittels während des Schnittes reduziert den Verschleiß von Schwert und Kette auf ein Minimum und gewährleistet so eine höhere Lebensdauer. Verwenden Sie stets qualitativ hochwertiges Öl (Abb. 16).

⚠ ACHTUNG - Verwenden Sie auf keinen Fall Altöl!
Verwenden Sie immer biologisch abbaubares Spezialschmiermittel für Stangen und Ketten (eco-lube Efcó p.n. 1108014A (5l) - 001000891A (1l)), um die Umwelt zu schonen und eine lange Lebensdauer der Bauteile der Motorsäge zu gewährleisten.

MEZCLA COMBUSTIBLE (Fig. 9-10)
Use combustible (mezcla aceite/gasolina) al **4% (25:1)**.
Con aceite **PROSINT Efcó** utilice mezcla al **2% (50:1)**.

⚠ ¡ATENCIÓN! Los motores de dos tiempos tienen una potencia específica elevada, por lo cual se aconseja el uso de **gasolina con o sin plomo de marca conocida, con un número de octanos no inferior a 90. LAS LEYES LOCALES REGLAMENTAN EL TIPO DE GASOLINA QUE DEBE UTILIZARSE (CON O SIN PLOMO). ES OBLIGATORIO RESPETARLAS.**

- Conserve la gasolina, el aceite y la mezcla en recipientes homologados (Fig. 11).
- En la preparación de la mezcla, utilice sólo **aceite específico para motores de dos tiempos** (Fig. 12).
- Agite el bidón de la mezcla antes de verterla (Fig. 13).
- Cargue siempre el combustible (Fig. 14) con el motor apagado y lejos de cualquier llama.
- Antes de desenroscar el tapón del depósito, apoye la motosierra en una superficie llana y firme de modo que no se tumbe. Abra con cuidado el tapón para aliviar lentamente el exceso de presión y evitar que el combustible salpique.
- Prepare sólo la mezcla necesaria para el uso; no la deje en el depósito o en el bidón durante mucho tiempo. Se aconseja utilizar aditivo **ADDITIX 2000** (Fig. 15) de Emak, cód. **001000972**, para conservar la mezcla durante un año.

⚠ ATENCIÓN – Inhalar los gases de escape es nocivo para la salud.

ACEITE LUBRICANTE PARA CADENA

La correcta lubricación de la cadena durante las distintas fases de corte reduce al mínimo el desgaste entre la cadena y la barra asegurando, por lo tanto, su mayor duración. Utilice siempre aceite de buena calidad (Fig. 16).

⚠ ATENCION - Está prohibido usar aceite recuperado. Utilizar siempre un lubricante biodegradable específico (eco-lube Efcó p.n. 1108014A (5l) - 001000891A (1l)) para barras y cadenas que tenga en cuenta el tipo y la vida útil de los componentes de la motosierra.

BRANDSTOFFMENGSEL (Fig. 9-10)
Gebruik brandstof (mengsel olie/benzine) van **4% (25:1)**.
Gebruik met olie **PROSINT Efcó** een mengsel van **2% (50:1)**.

⚠ LET OP! – De tweetaktmotoren hebben een hoog specifiek vermogen, wij adviseren derhalve het gebruik van **met lood of loodvrije benzine van een bekend merk, met een octaangehalte van minstens 90. HET TYPE BENZINE DAT GEBRUIKT MOET WORDEN (LOODHOUDEND OF LOODVRIJ) IS BIJ DE WET GEREGLD. NEEM DEZE VOORSCHRIFTEN IN ACHT!**

- Bewaar de benzine, de olie en het mengsel in goedgekeurde containers (Fig. 11).
- Gebruik bij de bereiding van het mengsel uitsluitend **olie die specifiek bedoeld is voor tweetaktmotoren** (Fig. 12).
- Schud de jerrycan met het mengsel alvorens de tank te vullen (Fig. 13).
- Vul de brandstoftank (Fig. 14) altijd met uitgeschakelde motor en uit de buurt van vlammen.
- Leg de motorzaag op een vlakke, stevige ondergrond alvorens de dop van de tank los te schroeven, zodat het apparaat niet kan omvallen. Maak de dop voorzichtig open om de hoge druk langzaam af te voeren en om te vermijden dat de brandstof naar buiten spat.
- Bereid alleen de hoeveelheid mengsel voor die nodig is voor het gebruik; laat het niet lange tijd in de tank of de jerrycan zitten. Het wordt geadviseerd de toevoeging **ADDITIX 2000** (Fig. 15) van Emak art. nr. **001000972** te gebruiken, om het mengsel een jaar lang te kunnen bewaren.

⚠ LET OP – Het inademen van het uitlaatgas is schadelijk voor de gezondheid.

KETTINGSMEEROLIE

Een goede smering van de ketting gedurende het gebruik vermindert de slijtage tussen de ketting en het zaagblad tot een minimum en verzekert een langere levensduur. Altijd een goede kwaliteitolie gebruiken (Fig. 16).

⚠ LET OP - Er mag geen oude olie hergebruikt worden!
Gebruik altijd een biologisch afbreekbaar smeermiddel (eco-lube Efcó p.n. 1108014A (5l) - 001000891A (1l)), speciaal bedoeld voor zaagbladen en kettingen, om het milieu en de onderdelen van de motorzaag zoveel mogelijk te sparen.

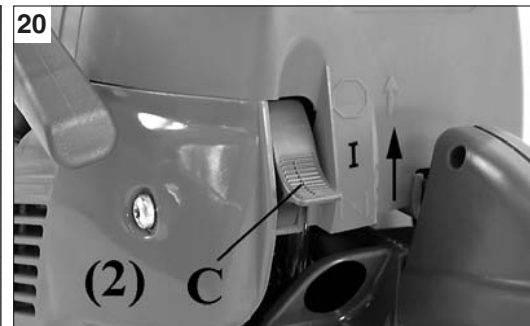
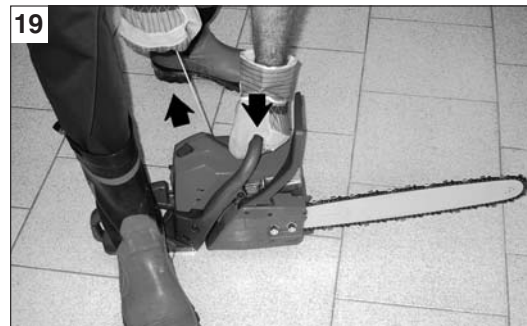
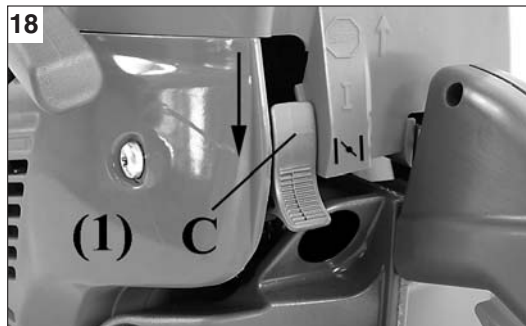

Italiano

English

Français

AVVIAMENTO

STARTING

MISE EN ROUTE

⚠ ATTENZIONE – Non avviare mai la motosega senza la barra, la catena e il carter frizione (freno catena) montati – la frizione può **allentarsi** e causare **lesioni** personali.

AVVIAMENTO MOTORE

Caricare il carburatore premendo il bulbo (A, Fig. 17) **(141)**. Spingere la leva starter (C, Fig. 18) tutta verso il basso (1). Appoggiare la motosega sul terreno in posizione stabile. Verificare che la catena sia libera di girare e non urti corpi estranei. Tenere con la mano sinistra l'impugnatura anteriore ed infilare il piede destro sulla base dell'impugnatura posteriore (Fig. 19). Tirare la funicella d'avviamento alcune volte fino ad ottenere il **primo scoppio**. Portare la leva starter (C, Fig. 20) in posizione intermedia (2). Effettuare l'avviamento tirando la fune d'avviamento. Una volta avviato il motore disattivare il freno catena e **attendere alcuni secondi**. Quindi azionare la leva acceleratore (B, Fig. 21) per sbloccare il dispositivo di semi-accellerazione automatica.

⚠ ATTENZIONE - Quando il motore è già caldo, non usare lo starter per l'avviamento.

⚠ ATTENZIONE - Impiegare il dispositivo di semi-accellerazione esclusivamente nella fase di avviamento del motore.

RODAGGIO MOTORE

Il motore raggiunge la sua massima potenza dopo 5÷8 ore di lavoro. Durante questo periodo di rodaggio non fare funzionare il motore a vuoto al massimo numero di giri per evitare eccessive sollecitazioni.

⚠ ATTENZIONE! - Durante il rodaggio non variare la carburazione per ottenere un presunto incremento di potenza; il motore potrebbe esserne danneggiato.

⚠ WARNING – Never start the saw engine without the bar, chain and clutch cover (chain brake) assembled - or else the clutch can come **loose** and cause personal **injuries**.

STARTING THE ENGINE

Fill the carburetor by pushing primer bulb (A, Fig. 17) **(141)**. Push the choke lever, (C, Fig. 18) fully down (1). Place the chain saw on the ground in a stable position. Check that the chain is free to turn and will not come into contact with any foreign objects. Hold the front handle firmly with the left hand and put your right foot onto the base of the rear handle (Fig. 19). Pull the starter cord a few times until the first **kick over** of the engine is heard. Move the choke lever, (C, Fig. 20) to the intermediate position (2). Pull the starter cord to start the engine. Once the engine is going release the chain brake and **wait for a few seconds**. Then accelerate with the throttle (B, Fig. 21) to fire the half throttle-blocking device.

⚠ WARNING - Once the engine is warmed up do not use the choke to start up again.

⚠ WARNING - Use the semi-acceleration device only in the phase of starting the engine.

BREAKING-IN THE ENGINE

The engine reaches the maximum power after 5÷8 hours of activity. During this period of breaking-in do not use the engine at wide open throttle without load, to avoid excessive functioning stress.

⚠ WARNING! - During the breaking-in period do not vary the carburation to obtain a presumed power increment; the engine can be damaged.

⚠ ATTENTION – Ne jamais mettre la tronçonneuse en marche si la barre, la chaîne et le carter d'embrayage (frein chaîne) ne sont pas montés – l'embrayage pourrait se **détendre** ce qui pourrait mettre l'**opérateur en danger** (risque de blessures).

DEMARRAGE DU MOTEUR

Remplir le carburateur en agissant sur la pompe (A, Fig. 17) **(141)**. Pousser le levier du starter (C, Fig. 18) à fond vers le bas (1). Posez la tronçonneuse sur le terrain en position stable. Faites attention à ce que la chaîne tourne librement et n'aille pas frapper des corps étrangers. Serrez bien dans la main gauche l'avant de la poignée et enfitez le pied droit sur la base de la poignée arrière (Fig. 19). Tirer plusieurs fois sur la corde de démarrage jusqu'à obtenir la **première explosion**. Amener le levier du starter (C, Fig. 20) sur la position intermédiaire (2). Procéder au démarrage en tirant sur la corde. Une fois le moteur démarré, désactiver le frein de la chaîne et **attendre quelques secondes**. Actionner le levier de l'accélérateur (B, Fig. 21) pour débloquer le dispositif de semi-accélération automatique.

⚠ ATTENTION - Quand le moteur est chaud n'utilisez pas le starter pour le faire démarrer.

⚠ ATTENTION - N'utilisez le dispositif demi-accélération que dans la phase de démarrage du moteur.

RODAGE DU MOTEUR

Le moteur atteint sa puissance maximale au bout de 5 à 8 heures de travail. Au cours de cette période de rodage, ne faites pas tourner le moteur à vide au régime maxi pour lui éviter excessifs efforts de fonctionnement.

⚠ ATTENTION! - Durant le rodage, ne modifiez pas la carburation en vue d'augmenter la puissance; vous risquez seulement d'endommager le moteur.

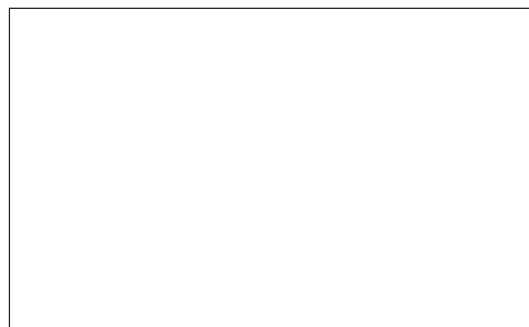
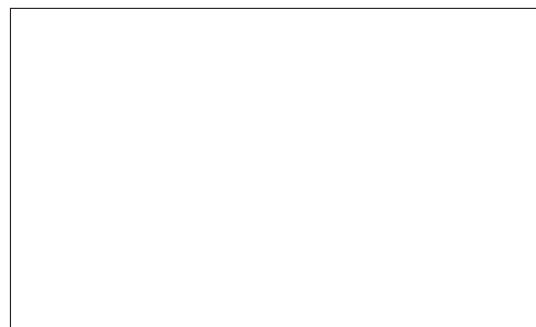
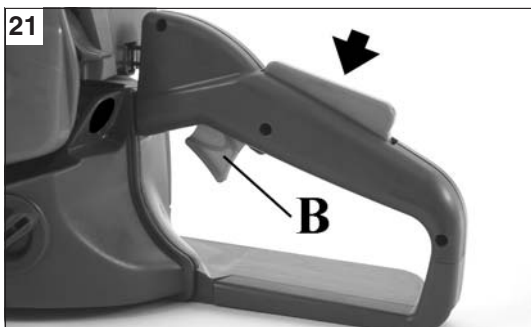

Deutsch

ANLASSEN

- ⚠ ACHTUNG** – Starten Sie die Kettensäge nur mit montierter Schiene, Kette und Kupplungsabdeckung (Kettenbremse) – die Kupplung könnte sich **lockern** und **Personenschäden** verursachen.

ANLASSEN DES MOTORS

Drücken Sie Starterpumpe (A, Abb. 17) **(141)**. Den Starterhebel (C, Abb. 18) ganz nach unten drücken (1). Die Kettensäge in stabiler Lage auf dem Boden abstellen. Überprüfen sie ob die Kette frei läuft und ob sie keine Fremdkörper berührt. Mit der linken Hand den vorderen Handgriff gut festhalten, den rechten Fuß in das Unterteil des hinteren Handgriffes setzen (Abb. 19). Die Startschnur einige Male ziehen, bis man die **erste Zündexplosion** erhält. Den Starterhebel (C, Abb. 20) auf mittlere Stellung bringen (2). Den Motor durch Ziehen an der Startschnur anlassen, dann die Kettenbremse deaktivieren und **einige Sekunden warten**. Dann den Gashebel (B, Abb. 21) betätigen, um die Halbbeschleunigungsautomatik zu entriegeln.

- ⚠ ACHTUNG** - Den Chokehebel nicht benutzen, wenn der Motor bereits warm ist.

- ⚠ ACHTUNG** - Die Halbgas-Vorrichtung ausschließlich beim Anlassen des Motors benutzen.

EINLAUFEN DES MOTORS

Der Motor erreicht seine volle Leistungskraft nach 5-8 Arbeitsstunden.

Lassen Sie den Motor während dieser Einlaufzeit nicht leer auf Hochtouren laufen, um eine übermäßige Beanspruchung zu vermeiden.

- ⚠ ACHTUNG!** - Während der Einlaufzeit darf die Vergasung nicht verstellt werden, um eine vermeintliche Leistungssteigerung zu erzielen; der Motor könnte dadurch beschädigt werden.

Español

PUESTA EN MARCHA

- ⚠ ATENCIÓN** – No arrancar la motosierra si la barra, la cadena y el cárter de embrague (freno de cadena) no están montados; el embrague podría **aflojarse** y provocar **lesiones**.

PUESTA EN MARCHA

Cebiar el carburador pulsando la burbuja transparente (A) (Fig. 17) **(141)**. Ponga la palanca del arrancador (C, 18) en la posición más baja (1). Apoyar la motosierra sobre el terreno en posición estable. Comprobar que la cadena gire sin dificultad y no choque contra cuerpos extraños. Sujetar firmemente con la mano izquierda la empuñadura anterior y colocar el pie derecho sobre la base de la empuñadura posterior (Fig. 19). Tirar de la cuerda de arranque varias veces, hasta conseguir el **primer estallido**. Ponga la palanca del arrancador (C, Fig. 20) en la posición intermedia (2). Poner en marcha tirando de la cuerda de arranque. Una vez puesto en marcha el motor, desactivar el freno de cadena y **esperar algunos segundos** antes de accionar la palanca del acelerador (B, Fig. 21) para desbloquear el dispositivo de semi-aceleración automática.

- ⚠ ATENCIÓN** - Cuando el motor está caliente no se debe usar el cebador para la puesta en marcha.

- ⚠ ATENCIÓN** - Emplear el dispositivo de semi aceleración exclusivamente en la fase de puesta en marcha del motor.

RODAJE DEL MOTOR

El motor alcanza su potencia máxima al cabo de 5-8 horas de trabajo.

Durante este período de rodaje, no haga funcionar el motor sin carga al régimen máximo para evitar un esfuerzo excesivo.

- ⚠ ATENCIÓN.** Durante el rodaje, no modificar la carburación con el propósito de aumentar la potencia, el motor podría dañarse.

Nederlands

STARTEN

- ⚠ LET OP** – De kettingzaag nooit starten zonder dat de geleider, de ketting en het koppelinghuis (kettingrem) zijn gemonteerd – de koppeling kan **los komen** en **verwondingen** veroorzaken.

STARTEN VAN DE MOTOR

Vul de carburateur doorte drukken op de vlotterbalg (A, Fig. 17) **(141)**. Duw de starthendel (C, Fig. 18) geheel omlaag (1). De motorzaag stevig op de grond zetten. Controleren, dat de ketting vrij kan draaien en geen vreemde voorwerpen raakt. Met de linkerhand de voorste handgreep stevig vasthouden en de rechtervoet op de basis van de achterste handgreep zetten (Fig. 19). Trek enige malen aan het startkoordje totdat u de eerste ontstekingsplof hoort. Zet de starthendel (C, Fig. 20) in de middelste stand (2). Start de motor door aan het startkoordje te trekken. Na het starten van de motor dient u de remketting te deactiveren en **enige seconden te wachten**. Activeer vervolgens de versnellingshendel (B, Fig. 21) om de automatische halfversnellingsinrichting te deblokken.

- ⚠ LET OP** - Als de motor al warm is, de chokehendel niet gebruiken om op te starten.

- ⚠ LET OP** - Gebruik het semi-versnellingsapparaatje uitsluitend bij de startfase van de motor.

INLOPEN VAN DE MOTOR

De motor bereikt het maximale vermogen na 5÷8 bedrijfsuren.

Om overmatige belasting te vermijden mag de motor tijdens deze inlooperperiode niet onbelast worden gebruikt op het maximale toerental.

- ⚠ LET OP!** - Tijdens de inlooperperiode mag de carburatie niet worden veranderd om het vermogen te vergroten; de motor zou hierdoor beschadigd kunnen raken.

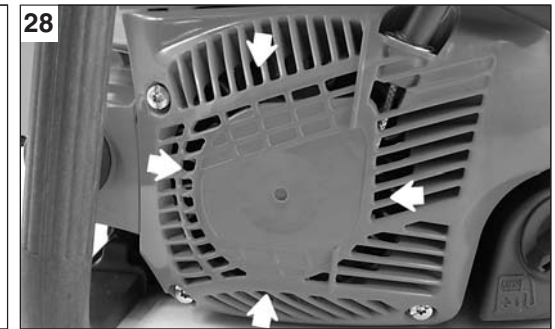
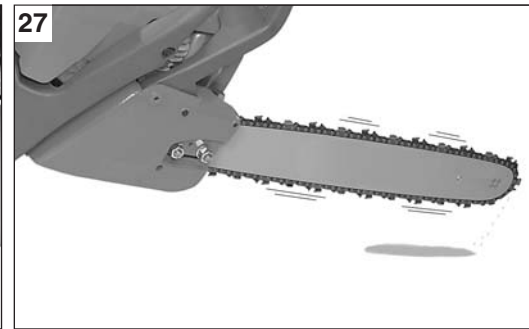
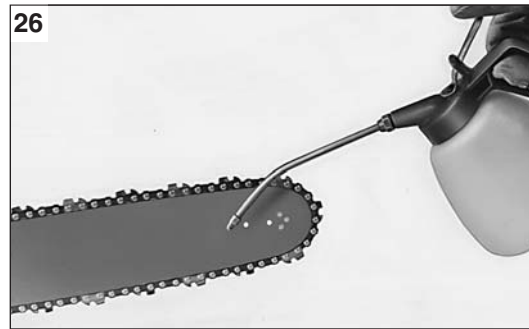
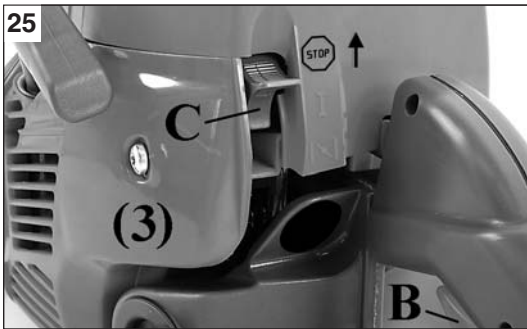

Italiano

English

Français

ARRESTO MOTORE

STOPPING THE ENGINE

ARRET DU MOTEUR

ARRESTO MOTORE

Rilasciare la leva acceleratore (B, Fig. 25) portando il motore al minimo. Spegner il motore portando la leva starter (C, Fig. 25) tutta verso l'alto (3). Non appoggiare la motosega sul terreno se la catena è ancora in moto.

STOPPING THE ENGINE

Release the throttle lever (B, Fig. 25) and let the engine return to idle. Switch off the engine, returning the choke lever (C, Fig. 25) to the fully up position (3). Do not put the chain saw on the ground when the chain is still moving.

ARRET DU MOTEUR

Lâchez le levier de l'accélérateur (B, Fig.25) et laissez le moteur tourner au ralenti. Éteindre le moteur en amenant le levier du starter (C, Fig. 25) en fin de course vers le haut (3). Ne posez pas la tronçonneuse sur le terrain si la chaîne tourne encore.

RODAGGIO CATENA

La regolazione deve sempre essere fatta a catena fredda. Fare girare la catena manualmente, lubrificandola con olio supplementare (Fig. 26). Avviare il motore per qualche minuto a velocità moderata, controllando il regolare funzionamento della pompa dell'olio (Fig. 27). Arrestare il motore e regolare la tensione della catena. Avviare il motore praticando qualche taglio in un tronco. Arrestare di nuovo il motore e ricontrollare la tensione. Ripetere l'operazione finché la catena non ha raggiunto il suo massimo allungamento. Non toccare il terreno con la catena stessa.

BREAKING-IN THE CHAIN

New chains will stretch and must be tightened frequently. Tension adjustment should only be made when the chain is cool. First, turn the chain and lubricate it with additional oil (Fig. 26). Then start the saw and allow it to run at moderate speed, checking that the oil pump is working properly (Fig. 27). Stop the engine and adjust the chain tension. Start the saw again and make a few cuts in a trunk to heat up the chain. Stop the engine, allow the chain to cool and adjust again. Repeat this process until the chain retains proper tension. Do not touch the ground with the chain.

RODAGE DE CHAÎNE

Effectuez toujours le réglage lorsque la chaîne est froide. Faites tourner la chaîne à la main en la lubrifiant avec de l'huile supplémentaire (Fig.26). Mettez le moteur en marche et faites tourner la chaîne à un régime moteur moyen en contrôlant le bon fonctionnement de la pompe de l'huile (Fig.27). Arrêtez le moteur, réglez la tension de la chaîne. Redémarrez le moteur, effectuez quelques coupes sur un tronc. Arrêtez de nouveau le moteur et recontrôlez la tension. Recommencez l'opération jusqu'à ce que la chaîne soit au maximum de son relâchement. Ne touchez pas le terrain directement avec la chaîne.

⚠ ATTENZIONE - Non toccare mai la catena con il motore in moto.

⚠ WARNING - Never touch the chain while the motor is running.

⚠ ATTENTION - Ne touchez jamais à la chaîne si le moteur tourne.

CARBURATORE

Prima di effettuare la regolazione del carburatore, pulire il convogliatore avviamento (Fig. 28), il filtro dell'aria (Fig. 29) e riscaldare il motore. Questo motore è progettato e costruito in conformità all'applicazione delle direttive 97/68/EC e 2002/88/EC. Il carburatore (Fig. 30) è progettato per permettere solo regolazioni delle viti L e H in un campo di 1/4 di giro. Il campo di regolazione possibile, delle viti L e H di 1/4 di giro è predeterminato dal costruttore e non è possibile modificarlo.

CARBURETOR

Before adjusting the carburetor, clean the starter cover (Fig. 28), the air filter (Fig. 29) and warm up the engine. This engine is designed and manufactured in order to comply with the applicable 97/68/EC and 2002/88/EC Directive. The carburettor (Fig. 30) is designed to allow adjustment only of screws L and H, through one quarter turn. The range of adjustment allowed by turning screws L and H through one quarter turn is factory-set and cannot be changed by the user.

CARBURATEUR

Avant d'effectuer le réglage du carburateur, nettoyez le convoyeur de mise en route (Fig.28) et le filtre à air (Fig.29) et faites chauffer le moteur. Ce moteur est conçu et réalisé conformément aux directives 97/68/EC et 2002/88/EC. Le carburateur (Fig. 30) est conçu pour permettre de régler uniquement les vis L et H sur 1/4 de tour. Le champ de réglage possible des vis L et H sur 1/4 de tour est prédéterminé par le fabricant et il est impossible de le modifier.

⚠ ATTENZIONE - Non forzare le viti fuori del campo di regolazione possibile!

⚠ WARNING! - Don't try to force the screws outside the range!

⚠ ATTENTION! - Ne pas forcer sur les vis au-delà de la plage de réglage autorisée!

La vite del regime minimo T è regolata in modo che vi sia un buon margine di sicurezza fra il regime del minimo e il regime d'innesto della frizione.

La vite L deve essere regolata in modo che il motore risponda prontamente alle brusche accelerazioni e abbia un buon funzionamento al minimo.

La vite H deve essere regolata in modo che il motore possa disporre della massima potenza durante la fase di taglio.

Idle screw T is adjusted in order to ensure a good safety margin between idle running and clutch engagement.

Screw L must be adjusted so that the engine promptly responds to sharp accelerations and gives good idle operation.

Screw H must be adjusted so that the engine gives maximum power during the cutting phase.

La vis de ralenti T est réglée de façon à laisser une bonne marge de sécurité entre le régime de ralenti et le régime d'embrayage.

La vis L doit être réglée de façon à ce que le moteur réponde promptement aux accélérations brusques et qu'elle permette un bon fonctionnement au ralenti. La vis H doit être réglée de façon à ce que le moteur puisse disposer de la puissance maximale pendant la coupe.

⚠ ATTENZIONE - Variazioni climatiche ed altimetriche possono provocare alterazioni alla carburazione. Non permettere ad altre persone di restare vicino alla motosega durante il lavoro ed alla fase di registrazione della carburazione.

⚠ WARNING - Weather conditions and altitude may affect carburation.

Do not allow anyone to stay close to the chain saw while working or while adjusting the carburetor.

⚠ ATTENTION - Des variations climatiques et altimétriques peuvent provoquer des variations de carburation.

Personne ne doit rester près de la tronçonneuse pendant que celle-ci travaille, ni pendant la phase de réglage de la carburation.

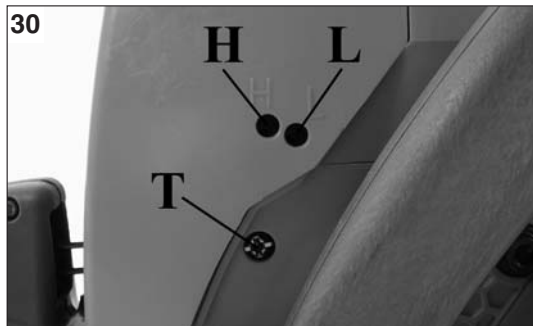

H – Vite registro massimo
L – Vite registro minimo
T – Regime minimo

H – High speed adjustment screw
L – Low speed needle
T – Idle adjustment screw

H – Vis de réglage
L – Pointeau de réglage du gicleur de ralenti
T – Vis de réglage du régime de ralenti

H – Stellschraube der Vollgasdüse
L – Leerlauf-Nadel
T – Einstellschraube für Leerlauf

H – Tornillo reg. máximo
L – Tornillo reg. mínimo
T – Regimen mínimo

H – Volgas mengsel stelschroef
L – Minimum mengsel Stelschroef
T – Minimum toeren stelschroef

Deutsch

MOTOR ABSTELLEN

MOTOR ABSTELLEN

Den Gashebel (B, Abb. 25) loslassen und die Motorleistung auf das Minimum reduzieren. Den Motor abstellen und den Starterhebel (C, Abb. 25) ganz nach oben drücken (3). Legen Sie die Kettensäge nicht hin, solange die Kette noch läuft.

EINLAUFZEIT DER KETTE

Die Einlaufzeit muß immer bei kalter Kette erfolgen. Drehen Sie die Kette von Hand und schmieren Sie sie mit zusätzlichem Öl (Abb. 26). Starten Sie den Motor für einige Minuten mit gemäßigter Geschwindigkeit und kontrollieren Sie die korrekte Funktion der Ölpumpe (Abb. 27). Stellen Sie den Motor ab und kontrollieren Sie die Spannung der Kette. Lassen Sie den Motor wieder an und führen Sie einige Schnitte in einen Stamm aus. Stellen Sie nun erneut den Motor ab und kontrollieren Sie nochmals die Spannung der Kette. Wiederholen Sie diesen Vorgang, bis die Kette ihre maximale Ausdehnung erreicht hat. Berühren Sie den Boden nicht direkt mit der Kette.

ACHTUNG - Bei laufendem Motor nie die Kette berühren.

VERGASER

Vor der Vergasereinstellung die Anlasserseil-Aufwicklung (Abb. 28) und den Luftfilter (Abb. 29) reinigen und den Motor warmlaufen lassen. Dieser Motor wurde in Konformität mit den Vorschriften der Richtlinie 97/68/EG und 2002/88/EG konzipiert und gebaut. **Der Vergaser (Abb. 30) ist so ausgelegt, dass nur Einstellungen der Schrauben L und H in einem Bereich von 1/4 Umdrehung möglich sind.** Der zulässige Regelbereich von 1/4 Umdrehung der Schrauben L und H ist vom Hersteller vorgegeben und kann nicht verändert werden.

ACHTUNG! – Die Schrauben nicht mit Gewalt außerhalb des zulässigen Regelbereichs verstellen!

Die Leerlaufschraube T ist so eingestellt, daß zwischen Leerlaufdrehzahl und Einkuppeldrehzahl ein guter Sicherheitsspielraum besteht.

Die L-Düse ist so einzustellen, daß der Motor auf plötzliches Gasgeben sofort reagiert und im Leerlauf sauber läuft. Die H-Düse ist so einzustellen, daß der Motor beim Schneiden seine Höchstleistung erreicht.

ACHTUNG - Klima- und Höhenveränderungen können die Vergasereinstellung beeinflussen. Erlauben Sie anderen Personen nicht sich während der Arbeit oder während der Vergasereinstellung in der Nähe der Kettensäge aufzuhalten.

Español

PARADA DEL MOTOR

PARADA DEL MOTOR

Llevar la palanca del acelerador (B, Fig. 25) al mínimo. Apague el motor situando la palanca del arrancador (C, Fig. 25) en la posición más alta (3). No apoyar la motosierra sobre el terreno si la cadena está aún en movimiento.

RODAJE CADENA

La regulación debe efectuarse siempre con la cadena fría. Hacer girar la cadena manualmente lubricándola con aceite suplementario (Fig. 26). Arrancar el motor durante algunos minutos, a velocidad moderada, controlando el regular funcionamiento de la bomba de aceite (Fig. 27). Parar el motor y regular la tensión de la cadena. Arrancar el motor efectuando algunos cortes en un tronco. Parar de nuevo el motor y recontrolar la tensión de la cadena. Repetir la operación hasta que la cadena haya alcanzado su alargamiento máximo. No tocar el terreno con la cadena.

ATENCIÓN - No tocar la cadena cuando el motor está en marcha.

CARBURADOR

Antes de regular el carburador, limpiar el transportador de encendido (Fig. 28), el filtro del aire (Fig. 29) y calentar el motor. Este motor cumple las directivas 97/68/EC y 2002/88/EC. **El carburador (Fig. 30) está diseñado de manera tal que los tornillos L y H sólo pueden regularse un cuarto de vuelta.** El campo de regulación de un cuarto de vuelta para los tornillos L y H se establece en fábrica y no se puede modificar.

ATENCIÓN – No fuerce los tornillos fuera del campo de regulación permitido.

El tornillo del régimen mínimo T ha sido regulado para que haya un buen margen de seguridad entre el régimen del mínimo y el régimen del embrague.

El tornillo L se debe regular de manera tal que el motor responda con rapidez a las aceleraciones bruscas y tenga un buen funcionamiento al mínimo.

El tornillo H se debe regular de manera tal que el motor pueda disponer de la máxima potencia durante la fase de corte.

ATENCIÓN - Las variaciones climáticas o altimétricas pueden provocar variaciones en la carburación. No permitir que otras personas estén cerca de la motosierra mientras está trabajando ni durante la fase de registro de la carburación.

Nederlands

STOPPEN VAN DE MOTOR

STOPPEN VAN DE MOTOR

De gashendel (B, Fig. 25) loslaten en de motor stationair laten lopen. Zet de motor af door de starthendel (C, Fig. 25) geheel omhoog te brengen (3). De motorzaag niet op de grond zetten, als de ketting nog draait.

INLOPEN VAN DE KETTING

Het afstellen moet altijd gebeuren op een koude ketting. De ketting met de hand laten draaien en met extra olie smeren (Fig. 26). De motor starten en een paar minuten op lage snelheid laten lopen; daarbij de regelmatige werking van de oliepomp controleren (Fig. 27). De motor stoppen en de kettingspanning regelen. De motor starten en wat in een boomstam zagen. De motor weer stoppen en de kettingspanning opnieuw controleren. Deze handelingen herhalen, totdat de ketting haar maximum verlenging bereikt heeft. Het terrein niet met de ketting zelf raken.

LET OP - Nooit de ketting aanraken met de motor nog lopende.

CARBURATOR

Alvorens de carburator af te stellen de startgeleider (Fig. 28) en het luchtfilter (Fig. 29) schoonmaken en de motor op bedrijfstemperatuur brengen. Deze motor is ontworpen en gebouwd in overeenstemming met de voorschriften van de richtlijnen 97/68/EG en 2002/88/EG. **De carburator (Fig. 30) is zodanig ontworpen dat de schroeven L en H slechts een kwartslag versteld kunnen worden.** Het mogelijke regelbereik van een kwartslag van de schroeven L en H is vooraf bepaald door de fabrikant en kan niet worden gewijzigd.

LET OP! – Forceer de schroeven niet voorbij het toegestane instellingsveld!

De stationairschroef T is zo afgesteld, dat er een goede veiligheidsmarge bestaat tussen het stationaire toerental en het toerental, dat de koppeling inschakelt.

Schroef L moet zo afgesteld worden, dat de motor direct reageert op plotseling gasgeven en een goed stationair toerental heeft.

Schroef H moet zo afgesteld worden, dat de motor bij het zagen over het maximumvermogen kan beschikken.

LET OP - Klimaatsveranderingen en gewijzigde weersomstandigheden kunnen de carburatie beïnvloeden. Niet toestaan aan andere personen in de buurt van de motorzaag te blijven tijdens het werk en de afstelfase van de carburatie.

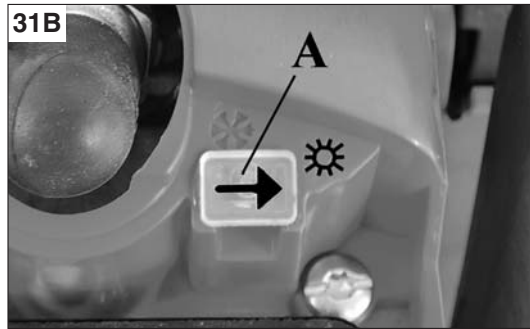
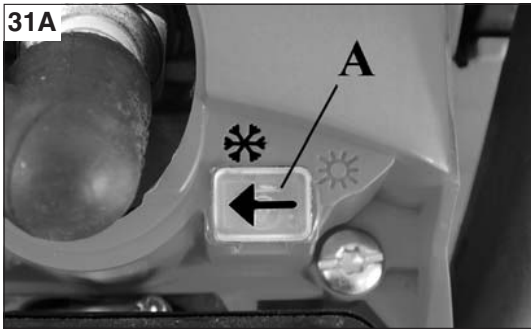

Italiano	English	Français
<p align="center">SISTEMA ANTIGHIACCIO</p>	<p align="center">ICE DEVICE SYSTEM</p>	<p align="center">SYSTEME ANTIGIVRE</p>
<p>Con temperature inferiori a 0°C, posizionare il cursore (A, Fig.31A) sulla posizione invernale. Il simbolo della posizione invernale (Fig.31A), deve essere indicato dalla freccia stampata sul cursore. In questo modo oltre all'aria fredda viene anche aspirata aria calda proveniente dal cilindro e quindi non si forma ghiaccio all'interno del carburatore.</p> <p>Con temperature superiori a +10°C risistemare il cursore (A, Fig.31B) nella posizione estiva. In caso contrario si potrebbero verificare anomalie funzionali del motore per surriscaldamento.</p>	<p>In the event of temperatures below 0°C, move the cursor (A, Fig. 31A) to the winter position. The winter symbol (Fig. 31A) must be indicated by the arrow stamped on the slide. In this way heated air from the cylinder is also taken in, preventing thus the formation of ice inside the carburettor.</p> <p>When the temperature rises above +10°C, move the cursor (A, Fig. 31B) to the summer position. Failure to reset this parameter could impair motor performance due to overheating.</p>	<p>Avec une température inférieure à 0°C, placer le curseur (A, Fig.31A) sur la position hiver. Le symbole de la position hiver Fig.31A, doit être indiqué par la flèche gravée sur le curseur. De cette façon, l'air froid tout comme l'air chaud provenant du cylindre sont aspirés. Il n'y a donc pas de formation de glace à l'intérieur du carburateur.</p> <p>Avec une température supérieure à +10°C, remettre le curseur (A, Fig.31B) en position été. Dans le cas contraire, le moteur pourrait présenter des dysfonctionnements dus à une surchauffe.</p>

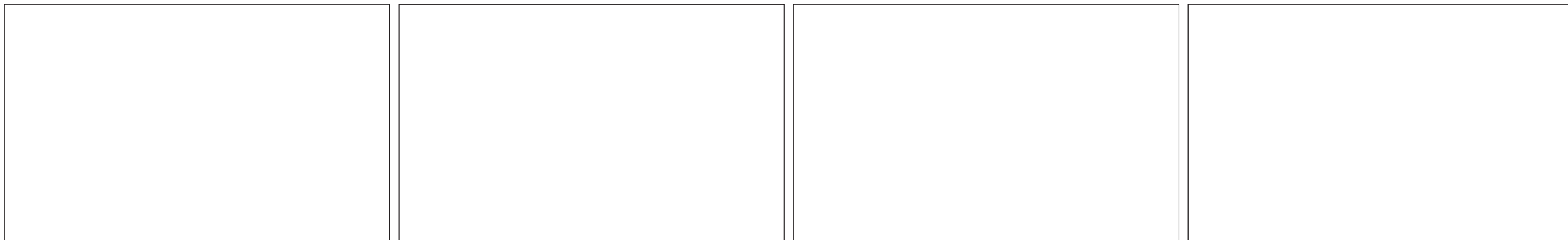

Deutsch	Español	Nederlands
<p align="center">FROSTSCHUTZSYSTEM</p>	<p align="center">SISTEMA ANTIHIELO</p>	<p align="center">ANTIVRIESSYSTEEM</p>
<p>Bei Temperaturen unter 0°C den Schieber (A, Abb. 31A) auf Winterstellung stellen. Das Symbol der Winterstellung (Abb. 31A) muss von dem am Schieber aufgedruckten Pfeil angezeigt werden. Auf diese Weise wird außer der Kaltluft auch vom Zylinder kommende Warmluft angesaugt, damit sich im Vergaser kein Eis bilden kann.</p> <p>Bei Temperaturen über +10°C den Schieber (A, Abb. 31B) wieder auf Sommerstellung stellen. Andernfalls könnten durch Überhitzung Betriebsstörungen des Motors auftreten.</p>	<p>Con temperaturas inferiores a 0°C, situar el cursor (A, Fig. 31A) en la posición invernal. La flecha estampada en el cursor debe indicar el símbolo de la posición "Invierno" (Fig. 31A). De este modo, además del aire frío se aspira también aire caliente procedente del cilindro, que evita la formación de hielo dentro del carburador.</p> <p>Con temperaturas superiores a +10°C, situar nuevamente el cursor (A, Fig. 31B) en la posición de verano. De lo contrario, el motor podría recalentarse y no funcionar correctamente.</p>	<p>Bij temperaturen onder de 0°C zet u de cursor (A, Fig.31A) op de winterstand. De pijl od de schuifhendel moet het symbool van de winterstand Fig. 31A aanwijzen. Op deze manier wordt er niet alleen koude lucht, maar ook uit de cilinder afkomstige warme lucht aangezogen en vormt er zich geen ijs aan de binnenkant van de carburator.</p> <p>Bij temperaturen hoger dan +10°C zet u de cursor (A, Fig.31B) in de zomerstand. Als u dit niet doet, kunnen er zich problemen in de werking van de motor voordoen als gevolg van oververhitting.</p>

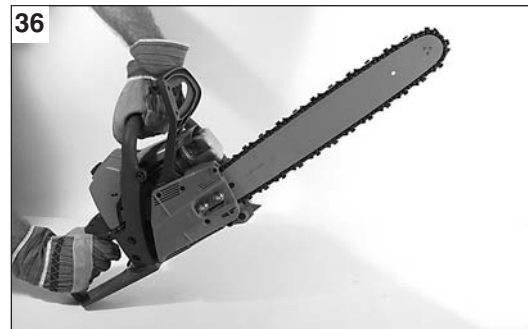
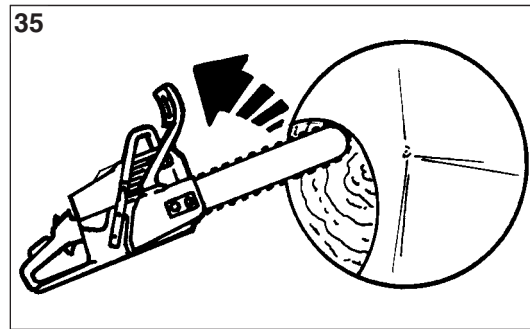
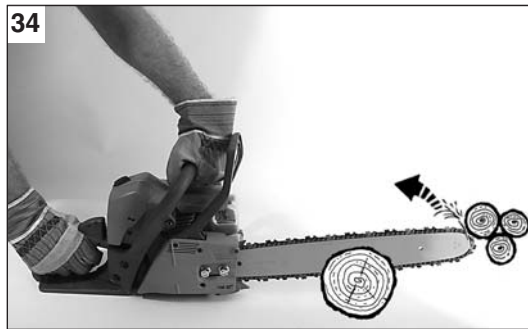
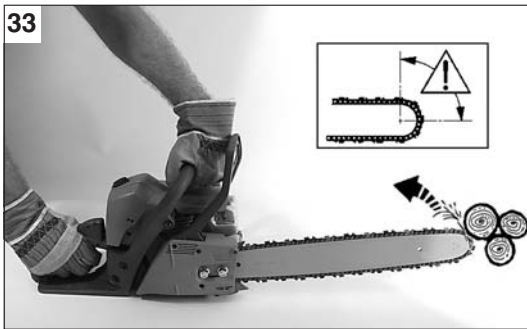

Italiano	English	Français
<p align="center">FRENO CATENA</p>	<p align="center">CHAIN BRAKE</p>	<p align="center">FREIN DE CHAINE</p>
<p>⚠ NORME DI SICUREZZA PER IL CONTRACCOLPO Il contraccolpo si può verificare quando la punta della barra tocca un oggetto o quando il legno blocca o schiaccia la catena durante il taglio (Fig. 33-34-35). Per prevenire e ridurre il contraccolpo, mantenere il controllo della motosega impugnandola saldamente con entrambe le mani.</p> <p>FRENO CATENA INERZIALE Il freno catena inerziale è un dispositivo di grande sicurezza nell'uso della motosega. Protegge l'utilizzatore da eventuali pericolosi contraccolpi che si potrebbero verificare durante le varie fasi di lavoro. Viene attivato, con conseguente blocco istantaneo della catena, quando la mano dell'operatore fa pressione sulla leva (Fig. 36) (azionamento manuale), oppure automaticamente per inerzia quando la protezione viene spinta in avanti (Fig. 37) in caso di contraccolpo improvviso (azionamento inerziale). Il freno catena si sblocca tirando la leva verso l'operatore (Fig. 38).</p> <p>CONTROLLO FUNZIONAMENTO FRENO Quando si effettua un controllo della macchina, prima di eseguire qualsiasi lavoro, verificare il funzionamento del freno osservando i seguenti punti:</p> <ol style="list-style-type: none"> 1. Avviare il motore ed afferrare le impugnature saldamente con le due mani. 2. Tirare la leva acceleratore per mettere in movimento la catena, spingere la leva del freno in avanti, utilizzando il dorso della mano sinistra (Fig. 36). 3. Quando il freno funziona la catena si arresta immediatamente; rilasciare la leva acceleratore. 4. Disattivare il freno (Fig. 38). <p>MANUTENZIONE FRENO: mantenere sempre pulito il meccanismo del freno catena e lubrificare il leveraggio (Fig. 39). Verificare l'usura del nastro freno. Lo spessore minimo deve essere di 0.60 mm.</p>	<p>⚠ KICKBACK SAFETY PRECAUTIONS Kickback may occur when the tip of the guide bar touches an object or when the wood closes in and pinches the saw chain in the cut (Fig. 33 - 34 - 35). To avoid and reduce kickback, keep the chain saw under control grasping it firmly with both hands.</p> <p>INERTIAL CHAIN BRAKE The inertial chain brake ensures maximum safety in using the chain saw. It protects the operator from dangerous kickback which can occur during working phases. It is actuated, with consequent instant locking of the chain, when the operator presses the lever (Fig. 36) (manual operation) or automatically by inertia when the protection is pushed forward (Fig. 37) in the event of sudden kickback (inertial operation). The chain brake is released by pulling the lever towards the operator (Fig. 38).</p> <p>CHECKING BRAKE OPERATION At machine inspection prior to each job, check the operating condition of the brake following the steps below:</p> <ol style="list-style-type: none"> 1. Start the engine and grasp the handle securely with both hands. 2. Pulling the throttle lever to maintain the chain operation, push the brake lever down toward the front using the back of your left hand (Fig. 36). 3. When the brake operates and the chain is stopped, release the throttle lever. 4. Release the brake (Fig. 38). <p>BRAKE MAINTENANCE: always keep the chain brake mechanism clean and lubricate the leverage (Fig. 39). Check wear on the brake belt. Its minimum thickness must be 0.60 mm (0.02").</p>	<p>⚠ MESURES DE SECURITE POUR LE REBOND Le rebond peut avoir lieu quand le nez du guide touche un objet ou quand le bois bloque et écrase la chaîne pendant la coupe (Fig.33-34-35). Pour prévenir et réduire le rebond, maintenez le contrôle de la tronçonneuse en la tenant fermement des deux mains.</p> <p>FREIN DE CHAINE INERTIEL Le frein de chaîne inertiel est un dispositif qui donne une grande sécurité lors de l'utilisation de la tronçonneuse. Il protège l'utilisateur des dangereux contrecoups éventuels qui pourraient se produire durant les diverses phases de travail. Il se met en marche, provoquant le blocage instantané de la chaîne, lorsque la main de l'opérateur fait pression sur le levier (Fig.36) (actionnement manuel), ou bien automatiquement par inertie lorsque l'on pousse la protection vers l'avant (Fig.37) en cas de brusque contrecoup (actionnement inertiel). Le frein de chaîne se débloque en tirant le levier vers l'opérateur (Fig.38).</p> <p>CONTROLE DU FONCTIONNEMENT DU FREIN Lors du contrôle de la machine avant de l'utiliser, vérifiez l'état de fonctionnement du frein en effectuant les opérations ci-dessous:</p> <ol style="list-style-type: none"> 1. Lancez le moteur et saisissez fermement la poignée des deux mains. 2. Tout en tirant la manette de commande des gaz pour maintenir la chaîne en opération, poussez le levier de frein vers le bas et l'avant avec le dos de la main gauche (Fig. 36). 3. Lorsque le frein fonctionne et que la chaîne est arrêtée, retirez la main de la manette des gaz. 4. Débloquez le frein (Fig. 38). <p>ENTRETIEN DU FREIN: Veillez à ce que le mécanisme du frein de chaîne soit toujours propre et lubrifiez l'ensemble des leviers (Fig. 39). Vérifiez l'usure du ruban du frein. L'épaisseur minimum doit être de 0.60 mm.</p>

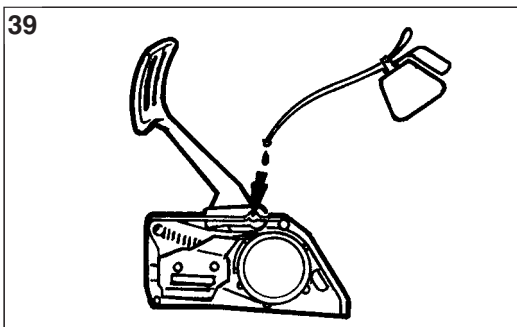
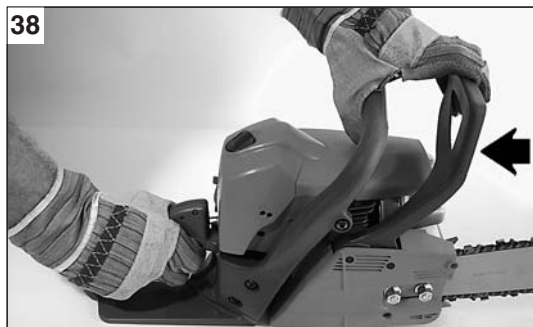
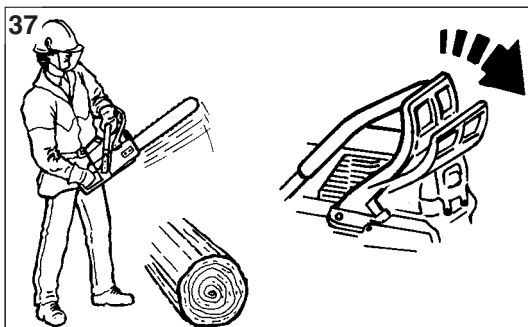

Deutsch	Español	Nederlands
<p align="center">KETTENBREMSE</p>	<p align="center">FRENO CADENA</p>	<p align="center">KETTINGREM</p>
<p>⚠ SICHERHEITSMASSNAHMEN FÜR DEN RÜCKSCHLAG Zum Rückschlag kann es kommen, wenn die Schwertschneide einen Gegenstand berührt oder wenn das Holz die Kette während der Arbeit einklemmt (Abb. 33-34-35). Zur Verhütung und Reduzierung der Unfallgefahr durch Rückschlag halten Sie die Kettensäge mit beiden Händen fest.</p> <p>INERTIAL-KETTENBREMSE Die Inertial-Kettenbremse ist eine Vorrichtung, die die Benutzung Ihrer Kettensäge sehr sicher macht. Sie schützt den Bediener vor eventuellen gefährlichen Rückschlägen während der verschiedenen Phasen der Arbeit. Die Kettenbremse wird ausgelöst, wenn durch die Hand des Bedieners ein Druck auf den Hebel der Kettenbremse (Abb. 36) (manuelle Betätigung) ausgeübt wird oder automatisch, wenn die Schutzvorrichtung durch plötzlichen Rückschlag nach vorne gedrückt wird (Abb. 37); die Auslösung der Kettenbremse führt zum sofortigen Stillstand der Kette (Fliehkraft-Betätigung). Durch Ziehen des Hebels gegen den Bediener wird die Kettenbremse gelöst (Abb. 38).</p> <p>KONTROLLE DER FUNKTION DER BREMSE Bei der Inspektion vor jedem Arbeitsgang die Betriebsbedingungen der Bremse unter den folgenden Gesichtspunkten überprüfen:</p> <ol style="list-style-type: none"> 1. Lassen Sie den Motor an und halten Sie den Griff sicher mit beiden Händen fest. 2. Ziehen Sie den Beschleunigungshebel, um den Kettenbetrieb aufrecht zu erhalten, drücken Sie den Bremshebel nach vorne, unter Einsatz der Rückseite Ihrer linken Hand (Abb. 36). 3. Wenn die Bremse in Betrieb ist und die Kette angehalten wird, den Beschleunigungshebel lösen. 4. Die Bremse lösen (Abb. 38). <p>WARTUNG DER BREMSE: Den Mechanismus der Kettenbremse stets sauber halten und das Gestänge schmieren (Abb. 39). Den Verschleiß der Bremse überprüfen. Die Mindeststärke muß 0.60 mm betragen.</p>	<p>⚠ NORMAS DE SEGURIDAD PARA EL REBOTE El rebote se puede verificar cuando la punta de la barra toca un objeto o cuando la madera bloquea o aprisiona la cadena durante el corte (Fig. 33-34-35). Para prevenir y reducir el rebote, mantener el control de la motosierra empuñándola firmemente con ambas manos.</p> <p>FRENO CADENA INERCIAL El freno cadena inercial es un dispositivo de grande seguridad en el uso de la motosierra. Protege al operador de los eventuales peligrosos rebotes que se pudieran producir durante las distintas fases del trabajo. Viene activado, con el consiguiente bloqueo instantáneo de la cadena, cuando la mano del operador hace presión sobre la palanca (Fig. 36) (accionamiento manual), o bien automáticamente por inercia, cuando la protección viene empujada hacia adelante (Fig. 37) en caso de rebote al imprevisto (accionamiento inercial). El freno cadena se desbloquea tirando de la palanca hacia el operador (Fig. 38).</p> <p>CONTROL FUNCIONAMIENTO FRENO Al efectuar una inspección antes de ejecutar cualquier trabajo, verificar el funcionamiento del freno observando los siguientes puntos:</p> <ol style="list-style-type: none"> 1. Accionar el motor y tomar la empuñadura firmemente con ambas manos. 2. Tirando la palanca de gases para mantener el funcionamiento de la cadena, empujar la palanca del freno hacia abajo, a la parte anterior, utilizando el dorso de su mano izquierda (Fig. 36). 3. Al accionar el freno y al detener la cadena, liberar la palanca de gases. 4. Liberar el freno (Fig. 38). <p>MANUTENCION FRENO: Mantener siempre limpio el mecanismo del freno cadena y lubricar las palancas (Fig. 39). Verificar el desgaste de la cinta del freno. El espesor mínimo debe de ser de 0.60 mm.</p>	<p>⚠ VEILIGHEIDSNORMEN VOOR DE TERUGSLAG De terugslag kan voorkomen, als de zaagbladpunt een vóórwerp raakt, of als het hout de ketting blokkeert of klemzet tijdens het zagen (Fig. 33-34-35). Om de terugslag te vermijden of te verminderen en de controle over de motorzaag te behouden deze met beide handen stevig vast houden.</p> <p>KETTINGINERTIEREM De kettinginertierem is een belangrijke veiligheidsvoorziening bij het gebruik van de motorzaag. Deze beschermt de gebruiker tegen eventuele gevaarlijke terugslagen, die zich tijdens de verschillende werkzaamheden zouden kunnen voordoen. Deze wordt geactiveerd, en blokkeert diensgevolg op hetzelfde moment de ketting, als de hand van de gebruiker op de hendel (Fig. 36) drukt (inwerkingstelling met de hand) of automatisch door leegloop, als de beveiliging naar voren wordt gedrukt (Fig. 37) in geval van een onverwachte terugslag (inwerkingstelling door inertie). De kettingrem wordt ontgrendeld door de hendel in de richting van de gebruiker te trekken (Fig. 38).</p> <p>REMWERKINGSCONTROLE Bij het controleren van de machine dient men op de eerste plaats, voordat u andere werkzaamheden uitvoert, de werking van de remmen te controleren. Let hierbij op de volgende punten:</p> <ol style="list-style-type: none"> 1. Start de motor en grijp de handgreep stevig met beide handen vast. 2. Trek aan de gashendel om de ketting in beweging te zetten; duw met de rug van de linkerhand de remhendel naar voren (Fig. 36). 3. Wanneer de rem goed werkt, hoort de ketting onmiddellijk stil te houden; laat de gashendel los. 4. Laat de rem los (Fig. 38). <p>REMONDERHOUD: Het kettingremmechanisme altijd schoonhouden en de hendels smeren (Fig. 39). De slijtage van de remband controleren. De dikte moet minstens 0.60 mm zijn.</p>

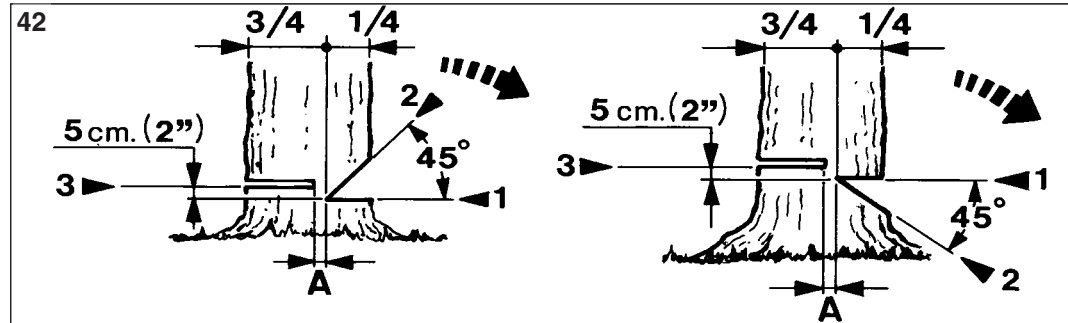
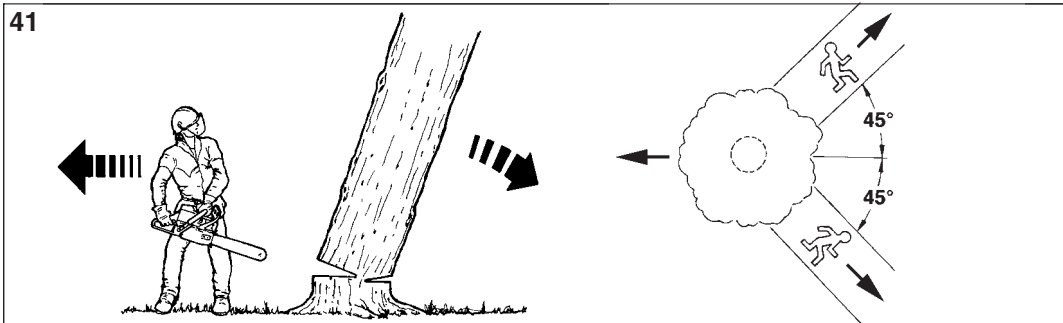

Italiano

English

Français

ABBATTIMENTO

TREE FELLING

ABATTAGE

NORME DI LAVORO

⚠ ATTENZIONE - Seguire sempre le norme di sicurezza. La motosega deve essere utilizzata solamente per tagliare legno. È proibito tagliare altri tipi di materiali. Le vibrazioni ed il contraccolpo sono differenti ed i requisiti di sicurezza non sarebbero rispettati. Non utilizzare la motosega come leva per sollevare, spostare o spezzare oggetti, ne bloccarla su sostegni fissi. È proibito applicare alla presa di forza della motosega utensili o applicazioni che non siano quelli indicati dal costruttore.

Se si usa la motosega per la prima volta, eseguire alcuni tagli su di un tronco stabile per acquisire sicurezza nell'uso. Durante il taglio accelerare al massimo. Non spingere eccessivamente sulla motosega; il solo peso della stessa permetterà di tagliare con il minimo sforzo.

⚠ ATTENZIONE - Non tagliare quando c'è cattivo tempo, scarsa visibilità, temperature troppo rigide o elevate. Assicurarsi che non ci siano rami secchi che possono cadere.

ABBATTIMENTO

Studiare bene l'albero e il terreno circostante prima di cominciare a tagliare. Liberare la zona di lavoro. Prepararsi un'ampia possibilità di arretramento per quando l'albero inizierà la caduta (Fig. 41). Togliere gli eventuali rami presenti nella parte inferiore del tronco per circa 2 metri. Praticare un taglio perpendicolare alla pianta corrispondente a 1/4 del diametro del tronco, iniziandolo dalla parte dove si prevede la caduta (1 - Fig. 42).

Circa 10 cm più in alto iniziare un secondo taglio che vada a congiungersi alla fine del primo taglio. Si asporterà così un cuneo che darà la direzione dove cadrà la pianta (2 - Fig. 42).

Praticare ora dalla parte opposta al primo taglio il vero taglio di abbattimento che dovrà essere posizionato 4-5 cm più in alto del primo (3 - Fig. 42).

Lasciare sempre una cerniera (A, Fig. 43-44) che consenta il controllo della direzione di caduta. Mettere un cuneo nel taglio di abbattimento, prima che l'albero cominci a muoversi, per evitare che la barra della motosega venga bloccata.

Se il diametro del tronco è superiore alla lunghezza della barra eseguire il taglio di abbattimento come la sequenza indicata in Fig. 44.

OPERATING INSTRUCTIONS

⚠ WARNING - Always follow the safety regulations. The chain saw must only be used for cutting wood. It is forbidden to cut other types of material. Vibrations and kickback vary with different materials and the requirements of the safety regulations would not be respected. Do not use the chain saw as a lever for lifting, moving or splitting objects. Do not lock it over fixed stands. It is forbidden to hitch tools or applications to the P.t.o. that are not specified by the manufacturer.

When using the chain saw for the first time, make several cuts in a small trunk in order to become familiar with the saw in action. Always use full throttle when cutting with the saw, regardless of the size of the timber. Never push down on the saw when cutting. The weight of the saw alone enables it to cut properly with minimum effort.

⚠ WARNING - Never cut in high wind, bad weather, when visibility is poor or in very high or low temperatures. Always check the tree for dead branches which could fall during the felling operation.

TREE FELLING

Study the tree and surrounding area before starting to cut. Clear the work area before beginning to cut. Prepare the widest possible path of retreat for when the tree falls (Fig. 41). Cut off any branches at the bottom of the trunk up to a height of about 2 metres. Make a 90 degree notch on the face of the tree, in the direction it will fall. The depth of the notch should never exceed 1/4 of the diameter of the trunk (1 - Fig. 42). About 10 cm (4") higher up the trunk make a cut down towards the first cut, in order to extract a wedge. This is the mouth of the hinge, and is the direction in which the tree falls (2 - Fig. 42).

Now, make your felling cut on the opposite side of the trunk. Start the cut about 4-5 cm (2") higher than the center of the notch (3 - Fig. 42). Always leave a hinge (A, Fig. 43 - 44) which allows you to control the direction the tree falls in. Put a wedge into the felling cut, before the tree starts to move, to prevent the chain saw guide bar from getting stuck.

If the diameter of the trunk is greater than the length of the guide bar, make the felling cut as shown in the sequence of Fig. 44.

UTILISATION

⚠ ATTENTION - Suivre les règles de sécurité. La tronçonneuse ne doit être utilisée que pour scier du bois. Il est interdit de couper d'autres matériaux. Les vibrations et le rebond sont en effet différents et les mesures de sécurité ne seraient pas respectées. N'utilisez pas la tronçonneuse comme levier pour lever, déplacer ou casser quoi que ce soit. Il est interdit de brancher sur la prise de force de la tronçonneuse des outils ou des applications autres que ceux que le constructeur a indiqués.

Si l'on utilise la tronçonneuse pour la première fois, il faut d'abord s'exercer sur des petites bûches pour se familiariser avec le fonctionnement. En coupe, utilisez la machine au maximum de sa puissance. Ne forcez pas sur les poignées; la machine doit descendre en coupe de son propre poids et vous permettre de couper sans le moindre effort.

⚠ ATTENTION - Ne coupez jamais si le temps est mauvais, si la visibilité est insuffisante ou si la température est trop basse ou trop élevée. Assurez vous qu'il n'y a pas de branches sèches qui puissent tomber.

ABATTAGE

Avant de commencer à couper, étudiez bien l'arbre, le terrain et ses environs. Dégagez la zone de travail. Préparez un vaste espace pour pouvoir reculer lorsque l'arbre commencera à tomber (Fig.41). Otez les branches qui seraient éventuellement sur environ deux mètres de la partie basse du tronc. Effectuez en sens perpendiculaire par rapport à la plante, une entaille correspondant à environ 1/4 du diamètre du tronc, en commençant du côté où vous prévoyez la chute de l'arbre (1-Fig.42). A environ 10 cm un peu plus haut, commencez une seconde entaille qui rejoigne la première. Otez ainsi un coin qui donnera la direction vers laquelle l'arbre tombera (2-Fig.42).

Pratiquez maintenant, du côté opposé à la première coupe, la véritable entaille d'abattage qui devra être positionnée 4-5 cm plus haut par rapport à la première entaille (3-Fig.42).

Laissez toujours une charnière (A-Fig.43-44) qui permette le contrôle de la direction de chute. Mettez un coin dans l'entaille d'abattage, avant que l'arbre ne commence à bouger, de façon à éviter que le guide de la tronçonneuse ne reste bloqué.

Si le diamètre du tronc est supérieur à la longueur du guide, effectuez l'entaille d'abattage suivant la séquence indiquée sur la Fig.44.

43

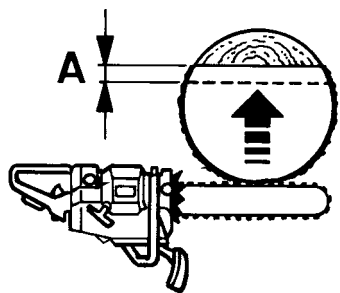

44

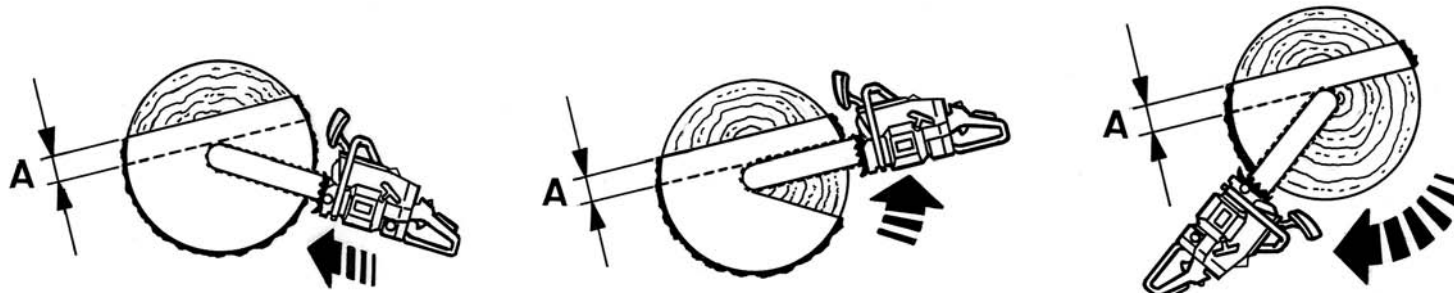

Deutsch

FÄLLEN**ARBEITSVORSCHRIFTEN**

⚠ ACHTUNG - Beachten Sie immer diese Sicherheitsvorschriften. Die Kettensäge darf nur zum Schneiden von Holz verwendet werden. Es ist untersagt andere Materialien damit zu schneiden. Das Vibrieren und der Rückstoß sind unterschiedlich und die Sicherheitseigenschaften wären nicht gewährleistet.

Benutzen Sie die Kettensäge nicht als Hebel um Gegenstände anzuheben, zu bewegen oder zu spalten.

Es ist untersagt an die Topfwelle der Kettensäge andere Teile als die vom Hersteller angegebenen anzuschließen.

Wenn die Kettensäge zum ersten Mal benutzt wird, führen Sie einige Schnitte in einen stabil liegenden Stamm aus; so gewinnen Sie die zum Gebrauch nötige Vertrautheit mit der Säge. Beschleunigen Sie während des Sägevorganges auf Höchstgeschwindigkeit. Drücken Sie während des Sägens nicht allzu stark auf das Holz. Das Eigengewicht der Säge reicht für ein anstrengungsfreies Arbeiten.

⚠ ACHTUNG - Bei schlechtem Wetter, ungünstigen Sichtverhältnissen oder extrem hohen- oder niedrigen Temperaturen nicht sägen. Sicherstellen, daß der Stamm keine trockenen Äste aufweist, die abbrechen könnten.

FÄLLEN

Bevor ein Baum gefällt wird, ist das Gelände aufmerksam zu studieren. Den Arbeitsbereich freiräumen. Lassen Sie sich ausreichend Platz für Ihren Rückzug, wenn der Baum fällt (Abb. 41). Eventuelle Äste am unteren Teil des Stammes bis zu einer Höhe von ca. 2 Metern entfernen. Einen waagerechten Schnitt mit einer Tiefe von einem Viertel der Stammdicke auf der Seite des Stammes einsägen, zu der der Stamm fallen soll (1, Abb. 42). Danach ca. 10 cm darüber einen zweiten Schnitt ausführen, der zum Ende des ersten Schnittes führt. Auf diese Weise entsteht auf der Seite, zu der der Stamm fallen soll, eine Kerbe (2, Abb. 42).

Auf der der Kerbe gegenüberliegenden Seite den eigentlichen Schnitt ausführen, der 4 - 5 cm über dem ersten Schnitt liegen sollte (3, Abb. 42).

Lassen Sie immer ein Scharnier (A, Abb. 43-44), das die Kontrolle der Fallrichtung erlaubt. Stecken Sie einen Keil in den Fällschnitt, bevor der Baum zu fallen beginnt, um zu vermeiden, daß das Schwert der Kettensäge eingeklemmt wird.

Falls der Durchmesser des Stammes die Länge des Schwertes übersteigt, einen Fällschnitt gemäß der in der Abb. 44 gezeigten Abfolge ausführen.

Español

ABATIMIENTO**NORMAS DE TRABAJO**

⚠ ATENCION - Seguir siempre las normas de seguridad. La motosierra se debe utilizar sólo para cortar madera. Está prohibido cortar otros tipo de materiales. Las vibraciones y el contragolpe son diferentes y los requisitos de seguridad no serían respetados. No usar la motosierra como palanca para levantar, mover o partir objetos. Está prohibido aplicar a la toma de fuerza de la motosierra utensilios o accesorios que no sean los indicados por el constructor.

Si se usa la motosierra por primera vez, efectuar algunos cortes sobre un tronco estable para familiarizarse con el producto en acción. Durante el corte acelerar al máximo. No hacer fuerza sobre la motosierra; su solo peso permitirá cortar con un esfuerzo mínimo.

⚠ ATENCION - No corte cuando hace mal tiempo, con escarsa visibilidad o con temperaturas demasiado rígidas o elevadas. Asegúrese de que no hay ramas secas que pueden caer.

ABATIMIENTO

Estudiar bien el árbol y el terreno circunstante antes de empezar a cortar. Liberar la zona de trabajo. Prepararse una amplia posibilidad de retroceso para el momento en que el árbol iniciará la caída (Fig. 41). Quitar eventuales ramas presentes en la parte inferior del tronco hasta una altura de 2 m. Efectuar un corte perpendicular a la planta, correspondiente a 1/4 del diámetro del tronco, iniciándolo de la parte donde se prevee la caída (1 - Fig. 42). Aproximadamente 10 cm más arriba iniciar un segundo corte que se una con el final del primero. Se extraerá de este modo una cuña y en esa dirección caerá la planta (2 - Fig. 42). Practicar ahora en la parte opuesta al primer corte el verdadero corte de abatimiento. Deberá efectuarse 4-5 cm por encima del primer corte (3 - Fig. 42).

Dejar siempre una bisagra (A, Fig. 43-44) que permite el control de la dirección de caída. Meter una cuña en el corte de abatimiento antes de que el árbol comience a moverse para evitar que la barra de la motosierra se bloquee.

Si el diámetro del tronco es superior a la longitud de la barra, realizar el corte de abatimiento como se indica en la Fig. 44.

Nederlands

BOMEN OMZAGEN**ARBEIDSVOORSCHRIFTEN**

⚠ LET OP - Altijd de veiligheidsvoorschriften in acht nemen. De motorzaag moet uitsluitend gebruikt worden om hout te zagen. Het is verboden andere soorten materiaal te zagen. De vibraties en de terugslag zijn verschillend en er zou dan niet voldaan worden aan de veiligheidsvoorschriften. De motorzaag niet gebruiken als hefboom om voorwerpen op te heffen, te verplaatsen of in stukken te breken. Het is verboden aan de krachtgriep van de motorzaag gereedschap of onderdelen aan te brengen behalve die door de fabrikant aangegeven zijn.

Als men de motorzaag voor de eerste keer gebruikt, een paar keer in een stevige boomstam zagen om met het gebruik vertrouwd te raken. Tijdens het zagen maximum gas geven. Niet teveel op de motorzaag duwen; het enkele gewicht van de motorzaag maakt het mogelijk met een minimum inspanning te zagen.

⚠ LET OP - Niet zagen bij slecht weer of slecht zicht, te lage of te hoge temperaturen. Zich ervan overtuigen, dat de boom geen dode takken heeft die zouden kunnen afbreken.

BOMEN OMZAGEN

De boom en het omliggende terrein goed bestuderen alvorens met zagen te beginnen. Het werkterrein vrij maken. Een ruime uitwijkmogelijkheid voorzien voor als de boom begint te vallen (Fig. 41). De eventueel aan de onderkant van de stam aanwezige takken tot ongeveer 2 m hoogte verwijderen. Loodrecht op de boomstam inzagen tot ongeveer 1/4 van de stamdiameter en daarbij beginnen aan de kant waar deze naar toe moet vallen (1 - Fig. 42). Ongeveer 10 cm hoger een nieuwe inkeping zagen, zó dat het einde van de eerste inkeping bereikt wordt. Op deze manier wordt een wig verwijderd die de plant de valrichting geeft (2 - Fig. 42). Nu aan de tegenovergestelde kant van de eerste inkeping de definitieve inkeping zagen, die de boom valt; deze moet zich 4-5 cm boven de eerste inkeping bevinden (3 - Fig. 42). Altijd een scharnier (A, Fig. 43/44) overlaten, die het mogelijk maakt de valrichting te controleren. Een wig in de laatste inkeping steken, voordat de boom begint te bewegen, om te vermijden, dat het zaagblad ingeklemd wordt.

Als de diameter van de boomstam groter is dan de lengte van het zaagblad, de laatste inkeping uitvoeren in de in Fig. 44 aangegeven volgorde.

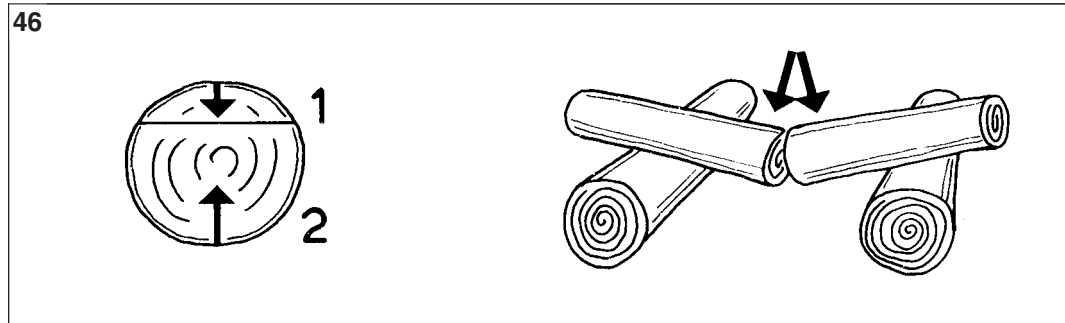
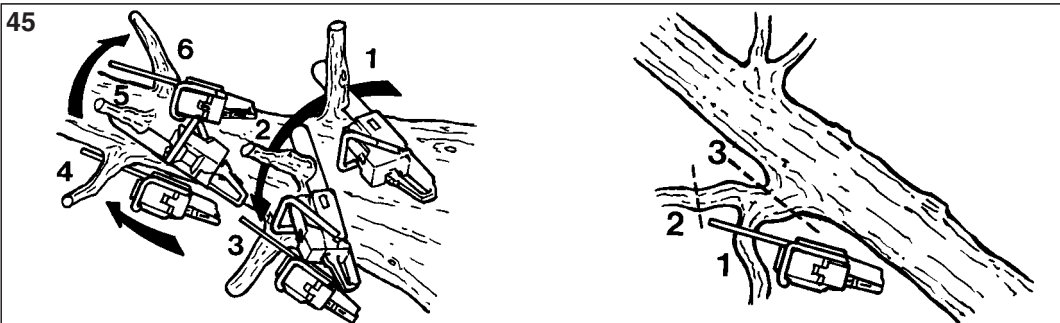

Italiano	English	Français
<p align="center">SRAMATURA - SEZIONATURA</p>	<p align="center">LIMBING - BUCKING</p>	<p align="center">EBRANCHAGE - DEBITAGE</p>
<p>SRAMATURA</p> <p>a) Partire sempre dal diametro maggiore andando verso la punta per sramare la pianta o eventuali rami secondari.</p> <p>b) Cercare sempre la posizione più stabile e sicura prima di accelerare la motosega. Se occorre, mantenere l'equilibrio appoggiando il ginocchio più vicino al tronco stesso.</p> <p>c) Tenere la motosega appoggiata al tronco per non affaticarsi eccessivamente, ruotandola sul lato sinistro o destro a seconda della posizione del ramo da tagliare (Fig. 45).</p> <p>d) Nel caso di rami sotto tensione cercare una posizione sicura per proteggersi dall'eventuale colpo di frusta. Iniziare sempre il taglio dalla parte opposta alla piegatura.</p> <p>⚠ ATTENZIONE - Non usare il bordo superiore della punta della barra soprattutto per sramare perché si corre il rischio di ricevere un contraccolpo.</p> <p>SEZIONATURA</p> <p>Prima di iniziare a sezionare il tronco guardare come questo è appoggiato al suolo; questo permetterà di tagliarlo nel modo corretto evitando che la barra rimanga bloccata in mezzo al tronco.</p> <p>a) Iniziare a tagliare nella parte superiore per circa 1/3 del diametro (1 - Fig. 46). Finire il taglio dalla parte inferiore (2 - Fig. 46). In questo modo il taglio sarà perfetto e la barra non rimarrà bloccata nel tronco.</p> <p>b) Iniziare il taglio nella parte inferiore per circa 1/3 del diametro (1 - Fig. 47). Finire il taglio dalla parte superiore (2 - Fig. 47).</p> <p>⚠ ATTENZIONE - Se il legno si chiude sulla catena durante il taglio, fermare il motore, alzare il tronco e cambiargli posizione (Fig. 48). Non cercare di liberare la catena tirando l'impugnatura della motosega.</p>	<p>LIMBING</p> <p>a) Always start from the larger diameter and move towards the tip to cut off limbs and any secondary branches.</p> <p>b) Always find the safest and most stable position before accelerating the chain saw. If necessary, keep your balance by resting your knee on the trunk itself.</p> <p>c) Keep the chain saw on the trunk so as not to get too tired, turning it onto the left- or right-hand side depending on the position of the branch to cut (Fig. 45).</p> <p>d) In the case of branches under tension, find a safe position to protect yourself if they whip back. Always start the cut from the opposite side to the bend.</p> <p>⚠ WARNING - Do not use the upper edge of the tip of the guide bar to cross-cut; otherwise you might risk a kickback.</p> <p>BUCKING</p> <p>When bucking up the trunk to desired lengths, there is one basic rule to follow. Look to see where the trunk is supported, and determine which way the two halves will fall when cut.</p> <p>a) If the trunk is supported at both ends, first make a small cut at the top (1 - Fig. 46), then complete the cut from the bottom (2 - Fig. 46). This will avoid pinching the saw.</p> <p>b) If the trunk is supported at one end or near the center, first make a small cut from underneath (1 - Fig. 47), then complete the cut from the top (2 - Fig. 47).</p> <p>⚠ WARNING - If the saw becomes pinched in the trunk, stop the engine, lift the log and change its position (Fig. 48). Never attempt to free the saw by pulling on it.</p>	<p>EBRANCHAGE</p> <p>a) Commencez toujours par le diamètre le plus grand en allant vers la pointe pour ébrancher la plante ou d'éventuelles branches secondaires.</p> <p>b) Cherchez toujours la position la plus stable et la plus sûre avant d'accélérer la tronçonneuse. Maintenez l'équilibre, s'il le faut, en appuyant le genou plus proche du tronc.</p> <p>c) Tenez la tronçonneuse appuyée au tronc pour ne pas trop vous fatiguer, en tournant sur le côté gauche ou sur le côté droit suivant la position de la branche à couper (Fig. 45).</p> <p>d) Lorsque vous avez affaire à des branches sous tension, cherchez une position sûre pour vous protéger d'éventuels coups de fouet. Commencez toujours la coupe du côté opposé au pli.</p> <p>⚠ ATTENTION - N'utilisez pas le bord supérieur de la pointe du guide, surtout pour ébrancher, parce que vous courez le risque de recevoir un contrecoup.</p> <p>DEBITAGE</p> <p>Avant de commencer à débiter le tronc, vérifiez la façon dont il est appuyé au sol. Ceci permet de le couper de façon correcte en évitant ainsi que le guide reste coincé au milieu du tronc.</p> <p>a) Commencez à couper la partie supérieure pour environ 1/3 du diamètre (1-Fig. 46). Terminez la coupe par la partie inférieure (2-Fig. 46). De cette façon la coupe sera parfaite et le guide ne restera pas coincé dans le tronc.</p> <p>b) Commencez à couper la partie inférieure pour environ 1/3 du diamètre (1-Fig. 47). Terminez la coupe par la partie supérieure (2-Fig. 47).</p> <p>⚠ ATTENTION - Si le guide coince dans une entaille, arrêtez le moteur, soulevez le tronç et changez-le de position (Fig. 48). Ne tentez pas de libérer la chaîne en tirant sur la poignée de la tronçonneuse.</p>

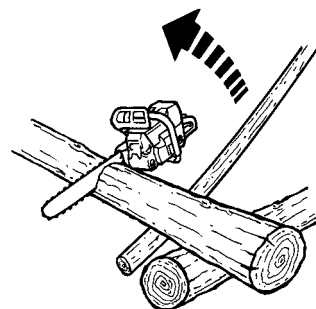
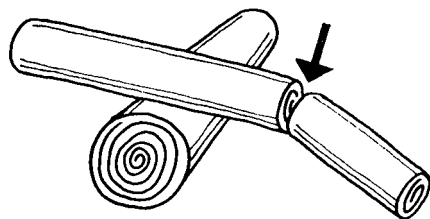
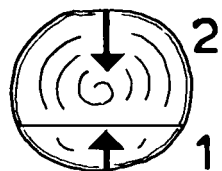

Deutsch

ABÄSTEN - ABLÄNGEN

ABÄSTEN

- Beginnen Sie immer mit den dicken Ästen und arbeiten Sie sich allmählich in Richtung Baumspitze bzw. dünnen Geästs vor.
- Bestimmen Sie immer Ihren sicheren Stand, bevor Sie die Kettensäge auf Höchstleistung bringen. Setzen Sie falls nötig ein Knie auf den Stamm selbst, um das Gleichgewicht zu halten.
- Damit Sie nicht übermäßig ermüden, stützen Sie die Kettensäge immer am Stamm ab, indem Sie sie je nach Position des Astes entweder nach links oder nach rechts umlegen (Abb. 45).
- Bei unter Spannung stehenden Ästen wählen Sie vorab einen sicheren Standpunkt, damit Sie vor dem "Peitschenhieb" geschützt sind. Beginnen Sie den Schnitt stets an der der Biegung gegenüberliegenden Seite.

⚠ ACHTUNG - Benutzen Sie zum Abästen niemals die obere Schwertschneide; bei Nichtbeachtung riskieren Sie den möglichen Rückschlag.

ABLÄNGEN

Bevor Sie mit dem Ablängen des Stammes beginnen, prüfen Sie, wie der Stamm auf dem Boden aufliegt. Dies erlaubt Ihnen ein korrektes Arbeiten und verhindert, daß das Schwert im Stamm eingeklemmt bleibt.

- Beginnen Sie mit einem Schnitt von $1/3$ Stammdurchmesser von der oberen Seite (1, Abb. 46). Beenden Sie den Schnitt von der unteren Seite (2, Abb. 46). Auf diese Weise wird der Schnitt perfekt und das Schwert wird nicht im Stamm eingeklemmt.
- Beginnen Sie mit einem Schnitt von $1/3$ Stammdurchmesser an der unteren Seite (1, Abb. 47). Beenden Sie den Schnitt von der oberen Seite (2, Abb. 47).

⚠ ACHTUNG - Wenn die Kette beim Sägen vom Holz eingeklemmt oder blockiert wird, so stellen Sie den Motor ab, heben den Stamm an und ändern Sie seine Richtung (Abb. 48). Versuchen Sie nicht, die Kette durch Ziehen der Kettensäge zu befreien.

Español

DESRAMADO - CORTE

DESRAMADO

- Comenzar siempre desde el diámetro mayor y dirigirse hacia la punta para desramar la planta o eventuales ramas secundarias.
- Buscar siempre la posición más estable y segura antes de acelerar la motosierra. Si es necesario mantener el equilibrio apoyando la rodilla más cercana al tronco en el mismo.
- Mantener la motosierra apoyada al tronco para no cansarse excesivamente, girándola sobre el lado izquierdo o derecho según la posición de la rama que se debe cortar (Fig. 45).
- En el caso de ramas bajo tensión buscar una posición segura para protegerse del posible golpe de látigo. Iniciar siempre el corte por la parte opuesta a la doblez.

⚠ ATENCION - No use el borde superior de la punta de la barra cuando debe desramar, corre el riesgo de recibir un contragolpe.

CORTE

Antes de cortar el tronco, controlar cómo está apoyado al suelo. Esto permitirá cortarlo en el modo correcto evitando que la barra quede bloqueada en medio del tronco.

- Comenzar a cortar por la parte superior, aproximadamente $1/3$ del diámetro (1-Fig. 46). Terminar el corte en la parte inferior (2-Fig. 46). De esta forma el corte será perfecto y la barra no quedará bloqueada en el tronco.
- Iniciar el corte en la parte inferior, aproximadamente $1/3$ del diámetro (1-Fig. 47). Terminar el corte desde la parte superior (2-Fig. 47).

⚠ ATENCION - Si la madera se cierra sobre la cadena durante el corte, parar el motor, levantar el tronco y cambiar posición (Fig. 48). No tratar de liberar la cadena tirando por la empuñadura de la motosierra.

Nederlands

TAKKEN VERWIJDEREN - IN STUKKEN SNIJDEN

TAKKEN VERWIJDEREN

- Altijd bij de grootste diameter beginnen in de richting van de top takken te verwijderen van de plant of van eventuele secundaire takken.
- Altijd de stevigste en veiligste houding zoeken, alvorens de motorzaag in te schakelen. Indien nodig, het evenwicht bewaren door de knie zo dicht mogelijk bij de boomstam te laten steunen.
- De motorzaag tegen de boomstam laten rusten om zich niet teveel te vermoeien door deze naar de linker- of rechterkant te draaien al naar gelang de positie van de af te zagen tak (Fig. 45).
- In geval van gespannen takken een veilige plek zoeken om zich te beschermen tegen een eventuele zweeps slag. Altijd aan de kant tegenover de buiging beginnen te zagen.

⚠ LET OP - De bovenkant van het zaagbladuiteinde vooral niet gebruiken om takken te verwijderen, omdat men het gevaar loopt een terugslag te krijgen.

IN STUKKEN SNIJDEN

Alvorens de boomstam in stukken te gaan snijden kijken hoe deze op de grond rust; dit maakt het mogelijk op de juiste manier te zagen en te vermijden, dat het zaagblad in de boomstam beklemd raakt.

- Aan de bovenkant met zagen beginnen, ongeveer $1/3$ van de diameter (1 - Fig. 46). De snede aan de onderkant beëindigen (2 - Fig. 46). Op deze manier zal de snede perfect zijn en het zaagblad zal niet in de boomstam beklemd raken.
- Aan de onderkant met zagen beginnen, ongeveer $1/3$ van de diameter (1 - Fig. 47). De snede aan de bovenkant beëindigen (2 - Fig. 47).

⚠ LET OP - Als het hout de ketting beklemt tijdens het zagen, de motor stoppen, de boomstam opheffen en van plaats veranderen (Fig. 48). Niet proberen de ketting te bevrijden door aan de handgreep van de motorzaag te trekken.

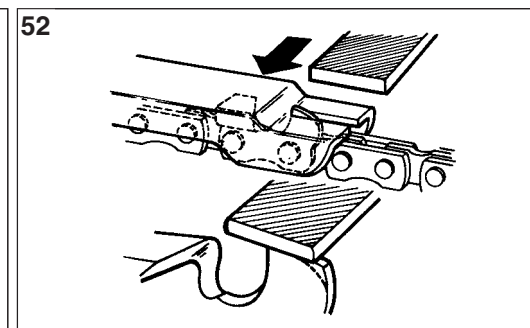
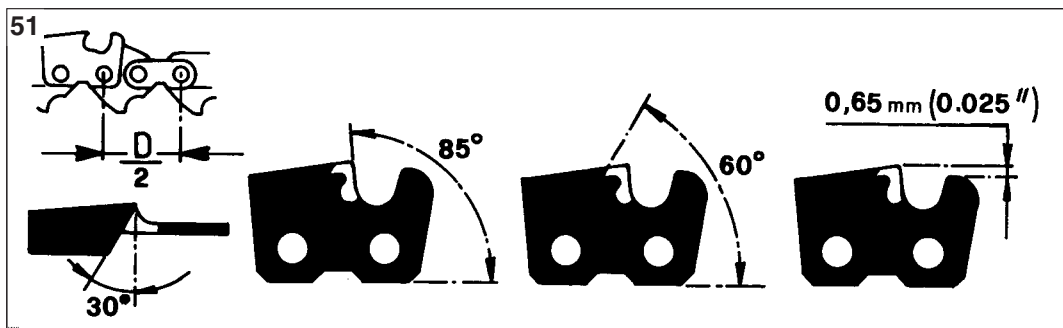
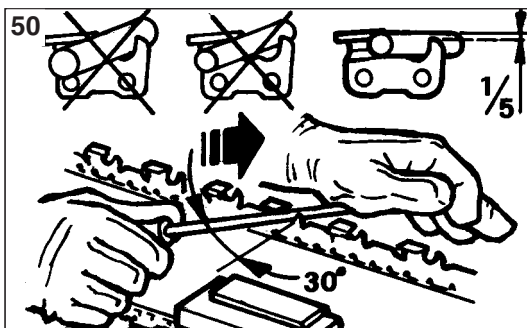

Italiano	English	Français
MANUTENZIONE	MAINTENANCE	ENTRETIEN
<p>⚠ ATTENZIONE - Durante le operazioni di manutenzione indossare sempre i guanti protettivi. Non effettuare le manutenzioni con motore caldo.</p> <p>AFFILATURA CATENA Il passo della catena (Fig. 51) é di .325"x.050" (Microlite) o 3/8"x.050" SP. Affilare la catena utilizzando guanti di protezione e lima tonda di Ø 4.8 mm (3/16") o Ø 4 mm (5/32").</p> <p>⚠ ATTENZIONE - Non montare la catena .325" sul pignone della 3/8" o viceversa.</p> <p>Affilare sempre la catena dall'interno verso l'esterno del tagliente (Fig. 50) rispettando i valori riportati in Fig. 51.</p> <p>Le maglie taglienti, dopo l'affilatura, devono essere tutte della stessa larghezza e lunghezza.</p> <p>⚠ ATTENZIONE - La catena va affilata ogni qualvolta si riscontrano che il truciolo ha dimensioni ridottissime come la normale segatura.</p> <p>Ogni 3-4 affilature, occorre controllare ed eventualmente limare il delimitatore di profondità, servendosi della lima piatta e della apposita dima fornita come optional, dopodichè arrotondare l'angolo anteriore (Fig. 52).</p> <p>⚠ ATTENZIONE - La corretta regolazione del delimitatore di profondità è importante quanto la corretta affilatura della catena.</p> <p>BARRA Le barre munite di rocchetto in punta devono essere lubrificate con grasso usando una siringa per lubrificazione (Fig. 53). La barra va girata ogni 8 ore di lavoro per permettere un'usura uniforme.</p> <p>Tenere pulita la scanalatura della barra e il foro di lubrificazione con il raschietto fornito come optional (Fig. 54). Controllare che le guide della barra siano parallele e, se necessario, togliere le bave laterali con la lima piatta (Fig. 55).</p> <p>⚠ ATTENZIONE - Non montare mai una catena nuova su un rocchetto usurato (Fig. 56).</p>	<p>⚠ WARNING - Always wear protective gloves during maintenance operations. Do not carry out maintenance when the engine is hot.</p> <p>CHAIN SHARPENING The pitch of the chain (Fig. 51) is .325"x.050" (Microlite) of 3/8"x.050" SP. Sharpen the chain using protective gloves and a round file of Ø 4.8 mm (3/16") of Ø 4 mm (5/32").</p> <p>⚠ WARNING - Do not fit the chain .325" on the 3/8" pinion or vice versa.</p> <p>Always sharpen the cutters only with outward strokes (Fig. 50) observing the values given in Fig. 51.</p> <p>After sharpening, the cutting links must all have the same width and length.</p> <p>⚠ WARNING - A sharp chain produces well-defined chips. When your chain starts to produce sawdust, it is time to sharpen.</p> <p>After every 3-4 times the cutters have been sharpened you need to check the height of the depth gauges and, if necessary, lower them using the flat file and template supplied optional, then round off the front corner (Fig. 52).</p> <p>⚠ WARNING - Proper adjustment of the depth gauge is as important as proper sharpening of the chain.</p> <p>GUIDE BAR The guide bars provided with a sprocket at their tip must be lubricated with grease using a lubrication syringe (Fig. 53). The bar should be reversed every 8 working hours to ensure uniform wear.</p> <p>Keep the bar groove and lubrication hole clean using the bar groove cleaner supplied optional (Fig. 54). Check the bar rails frequently for wear and, if necessary, remove the burs and square-up the rails using the flat file (Fig. 55).</p> <p>⚠ WARNING - Never mount a new chain saw on a worn sprocket (Fig. 56).</p>	<p>⚠ ATTENTION - Pendant les opérations d'entretien, portez toujours des gants. Laissez refroidir le moteur avant d'intervenir.</p> <p>AFFÛTAGE DE LA CHAÎNE Le pas de la chaîne (Fig.51) est de .325"x.050" (Microlite) ou 3/8"x.050" SP. Portez des gants de protection lorsque vous affûtez la chaîne à l'aide d'une lime ronde de Ø 4.8 mm (3/16") ou Ø 4 mm (5/32").</p> <p>⚠ ATTENTION - Ne montez pas la chaîne .325" sur le pignon de la 3/8" ou vice versa.</p> <p>Affûtez toujours en faisant mordre la lime en poussant vers l'extérieur (Fig.50) et en ayant soin de respecter les valeurs reportées sur la Fig.51.</p> <p>Après l'affûtage, les gouges doivent être toutes de la même largeur et de la même longueur les unes par rapport aux autres.</p> <p>⚠ ATTENTION - Il faut affûter la chaîne à chaque fois que les copeaux présentent des dimensions très réduites semblables à de la sciure.</p> <p>Tous les 3-4 affûtages, contrôlez et éventuellement "abattez" le nez de gouge à l'aide d'une lime plate et du gabarit fourni en option, après quoi, arrondissez l'angle antérieur (Fig.52).</p> <p>⚠ ATTENTION - Le réglage correct du nez de gouge est aussi important que l'affûtage correct de la chaîne.</p> <p>GUIDE Les guides munis de pignon à la pointe doivent être lubrifiés avec de la graisse, en se servant d'une seringue pour lubrification (Fig.53). Retournez le guide toutes les 8 heures de travail pour répartir l'usure.</p> <p>Nettoyez la rainure du guide et le trou de lubrification, à l'aide d'un racloir fourni en option (Fig.54). Contrôlez que les rainures du guide soient parallèles et si cela s'avère nécessaire, ébavurez les bords avec une lime plate (Fig.55).</p> <p>⚠ ATTENTION - Ne montez jamais une chaîne neuve sur un pignon usé (Fig.56).</p>

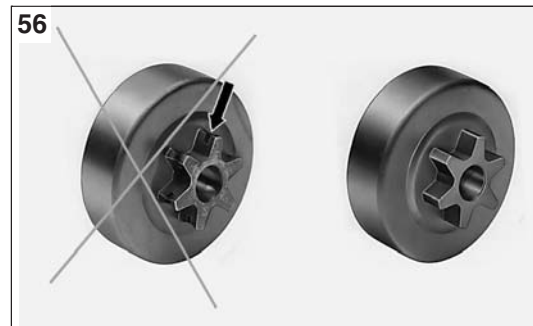
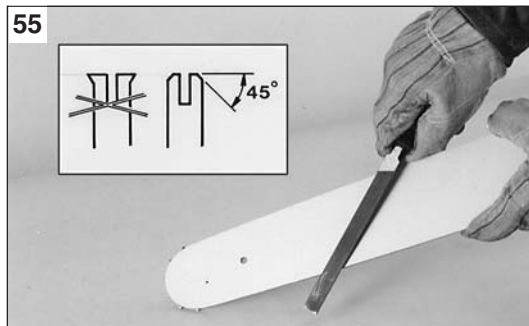
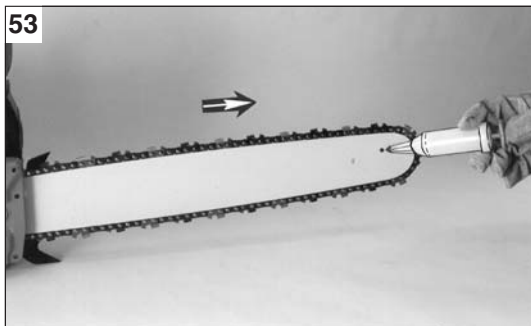

Deutsch	Español	Nederlands
<p align="center">WARTUNG</p>	<p align="center">MANTENIMIENTO</p>	<p align="center">ONDERHOUD</p>
<p>⚠ ACHTUNG - Tragen Sie bei den Wartungsarbeiten immer die Schutzhandschuhe. Warten Sie das Gerät nie solange der Motor noch heiß ist.</p> <p>KETTE SCHÄRFEN Die Kettenteilung (Abb. 51) beträgt .325"x.050" (Microlite) o 3/8"x.050" SP. Schärfen Sie die Kette mit einer Rundfeile von Ø 4.8 mm (3/16") o Ø 4 mm (5/32") und tragen sie Schutzhandschuhe.</p> <p>⚠ ACHTUNG - Die Kette .325" nicht auf dem Ritzel 3/8" oder umgekehrt montieren.</p> <p>Die Kette muß immer von innen nach außen im Bezug auf die Schneide unter Beachtung der in der Abb. 51 angegebenen Werte geschliffen werden (Abb. 50). Die schneidenden Kettenglieder müssen nach dem Schleifen die gleiche Breite und die gleiche Länge aufweisen.</p> <p>⚠ ACHTUNG - Die Kette wird jedesmal geschliffen, wenn die Abschnitte so klein sind wie die Sägespäne.</p> <p>Nach jedem 3 - 4 Schleifen ist der Tiefenregler zu überprüfen und gegebenenfalls zu feilen. Dazu die als Sonderausstattung erhältliche Flachfeile und Schablone benutzen und dann die Vorderkante abrunden (Abb. 52).</p> <p>⚠ ACHTUNG - Die richtige Einstellung des Tiefenreglers ist so wichtig wie ein korrektes Schleifen der Kette.</p> <p>SCHWERT - KETTENRAD Die Schwerter mit Kettenrad an der Spitze müssen unter Verwendung einer Fettspritze gefettet werden (Abb. 53). Das Schwert wird zur Gewährleistung einer gleichmäßigen Abnutzung alle 8 Stunden gedreht. Schwertnut und Schmieröffnung mit dem als Sonderausstattung erhältlichen Kratzer sauber halten (Abb. 54). Prüfen Sie, ob die Schwertführungen in Ordnung sind und, falls erforderlich, Grate entfernen und das Schwert mit einer als Sonderausstattung erhältlichen Flachfeile begradigen (Abb. 55).</p> <p>⚠ ACHTUNG - Nie eine neue Kette auf einen abgenutzten selbstausrichtendes Ritzel montieren (Abb. 56).</p>	<p>⚠ ATENCION - Durante las operaciones de manutención llevar siempre los guantes de seguridad. No efectuar la manutención con el motor caliente.</p> <p>AFILADO CADENA El paso de la cadena (Fig. 51) es de .325"x.050" (Microlite) o 3/8"x.050" SP. Afilar la cadena utilizando guantes de seguridad y lima redonda de Ø 4.8 mm (3/16") o Ø 4 mm (5/32)".</p> <p>⚠ ATENCION - No montar la cadena .325" sobre el piñón de la 3/8" o viceversa.</p> <p>Afilar siempre la cadena desde el interior hacia el exterior del filo (Fig. 50) respetando los valores que figuran en Fig. 51. Los eslabones cortantes, después del afilado, deben ser todos de la misma anchura y longitud.</p> <p>⚠ ATENCION - La cadena debe ser afilada cada vez que se observe que las virutas son de dimensiones muy reducidas, como el normal aserrín.</p> <p>Cada 3-4 afilados es necesario controlar y, eventualmente, limar el delimitador de profundidad sirviéndose de la lima plana y de la lima suministrada como opcional, seguidamente se deberá redondear el ángulo anterior (Fig. 52).</p> <p>⚠ ATENCION - La correcta regulación del delimitador de profundidad es tan importante como el correcto afilado de la cadena.</p> <p>BARRA Las barras con piñón en la punta deben ser lubricadas con grasa usando una jeringuilla para lubricación (Fig. 53). La barra se debe girar cada 8 horas de trabajo para permitir un desgaste uniforme. Mantener limpias las ranuras de la barra y el orificio de lubricación con la rasqueta suministrada como opcional (Fig. 54). Controlar que las guías de la barra sean paralelas y, si es necesario, quitar las rebabas laterales con la lima plana (Fig. 55).</p> <p>⚠ ATENCION - No montar nunca una cadena nueva sobre un piñón (Fig. 56).</p>	<p>⚠ LET OP - Bij het uitvoeren van onderhoudswerkzaamheden altijd werkhandschoenen dragen. Geen onderhoud uitvoeren op een warme motor.</p> <p>KETTINGSLIJPEN De kettingspoed (Fig. 51) is .325"x.050" (Microlite) o 3/8"x.050" SP. De ketting slijpen met werkhandschoenen aan en met een ronde vijl van ø 4.8 mm (3/16") o Ø 4 mm (5/32)".</p> <p>⚠ ATTENTIE - Monteer ketting .325" niet op het tandrad van de 3/8" of vice versa.</p> <p>De ketting altijd van binnen naar buiten over het zaagvlak slijpen (Fig. 50) en daarbij de in Fig. 51 vermelde waarden in acht nemen. De scherpe schakels moeten, na het slijpen, alle dezelfde breedte/lengte hebben.</p> <p>⚠ LET OP - De ketting moeten geslepen worden iedere keer, dat men bemerkt, dat de krullen zeer fijn worden, net als gewoon zaagsel.</p> <p>Iedere 3-4 keer slijpen moet men de dieptebeperking controleren en eventueel slijpen met een platte vijl en de als optional bijgeleverde vormblad, waarna men de voorste hoek afrondt (Fig. 52).</p> <p>⚠ LET OP - De juiste afstelling van de dieptebeperking is even belangrijk als het goed slijpen van de ketting.</p> <p>ZAAGBLAD De zaagbladen met een spoel vooraan moeten met vet gesmeerd worden; daarvoor een smeerspuit gebruiken (Fig. 53). Het zaagblad moet na iedere 8 uur gebruik omgedraaid worden om een gelijkvormige slijtage mogelijk te maken. De loop van het zaagblad en het smeergat schoonhouden met behulp van het als optional bijgeleverde krabbertje (Fig. 54). Controleren, dat de zaagbladlopers parallel zijn en, indien nodig, de zijranden met de platte vijl verwijderen (Fig. 55).</p> <p>⚠ LET OP - Nooit een nieuwe ketting op een versleten spoel of monteren (Fig. 56).</p>

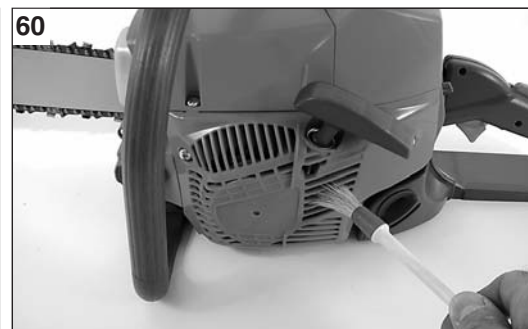
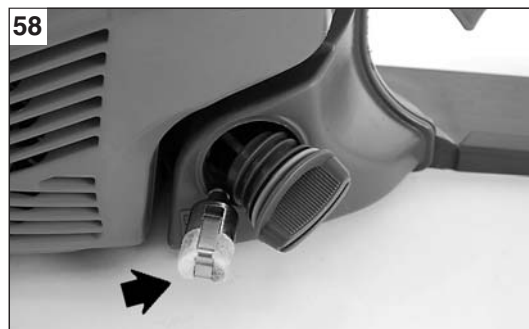

Italiano	English	Français
<p align="center">MANUTENZIONE</p>	<p align="center">MAINTENANCE</p>	<p align="center">ENTRETIEN</p>
<p>FILTRO ARIA - Ruotare il pomello (A, Fig. 57) e controllare giornalmente il filtro aria (B). Lavare il filtro in un fluido detergente pulito, non infiammabile (es. acqua saponata calda) ed asciugarlo.</p> <p>ATTENZIONE! - Quando si rimonta il filtro (B), incastrarlo bene nel suo alloggiamento nel coperchio (C).</p> <p>FILTRO CARBURANTE - Verificare periodicamente le condizioni del filtro carburante. In caso di sporcizia eccessiva, sostituirlo (Fig. 58).</p> <p>POMPA OLIO (automatica regolabile) 141 SP - La portata è prerogolata di fabbrica. L'erogazione dell'olio può essere variata dall'operatore, a seconda delle esigenze, tramite l'apposita vite di registro (Fig. 59). La portata dell'olio avviene solo con la catena in movimento.</p> <p>ATTENZIONE - Non utilizzare mai olio di recupero.</p> <p>GRUPPO AVVIAMENTO - Tenere libere e pulite le feritoie di raffreddamento del carter gruppo avviamento (Fig. 60) con pennello o aria compressa.</p> <p>MOTORE - Pulire periodicamente le alette del cilindro con pennello o aria compressa (Fig. 61). L'accumulo di impurità sul cilindro può provocare surriscaldamenti dannosi per il funzionamento del motore.</p> <p>CANDELA - Ruotare il pomello (A, Fig. 57) e controllare giornalmente la candela. Si raccomanda la pulizia della candela e il controllo della distanza degli elettrodi (Fig. 62). Utilizzare candela Champion RCJ-7Y o di altra marca di grado termico equivalente.</p> <p>FRENO CATENA - Nel caso il freno catena non funzioni correttamente, smontare il carter copricatena e pulire a fondo i componenti del freno. Quando il nastro del freno catena è usurato e/o deformato, sostituirlo (A, Fig. 63). Verificare e sostituire se necessario, l'arresto di sicurezza della catena (B, Fig. 63).</p> <p>BARRA - Ruotare la barra e verificare che i fori di lubrificazione siano liberi da impurità (Fig. 64).</p>	<p>AIR FILTER - Rotate the knob (A, Fig. 57) and check the air filter (B) each day. Wash the filter in a clean, non-flammable detergent liquid (e.g. hot soap water), then dry.</p> <p>WARNING! - When refitting the air filter (B), fit it into the cover (A) well, before reassembly.</p> <p>FUEL FILTER - Check the fuel filter periodically. Replace it if too dirty (Fig. 58).</p> <p>OIL PUMP (automatic/adjustable) 141 SP - Flow adjustment is pre-set by the manufacturer. Oil flow can be adjusted by the operator according to specific requirements by means of the special adjusting screw (Fig. 59). Oil flow occurs only when the chain is moving.</p> <p>WARNING - Never use scavenge oil.</p> <p>STARTING UNIT - Use a brush or compressed air to keep the cooling louvers of the starter assembly free and clean (Fig. 60).</p> <p>ENGINE - Clean the cylinder fins (Fig. 61) with compressed air or a brush periodically. Dangerous overheating of engine may occur due to impurities on the cylinder.</p> <p>SPARK PLUG - Rotate the knob (A, Fig. 57) and check the spark plug each day. Clean the spark plug and check the electrode gap (Fig. 62). Use Champion RCJ-7Y or of other brand with the same thermal grade.</p> <p>CHAIN BRAKE - If the chain brake does not work properly, remove the chain cover and the clean brake components. Replace the chain brake band if worn or deformed (A, Fig. 63). Check and, if necessary, replace the chain safety stop (B, Fig. 63).</p> <p>GUIDE BAR - Turn the guide bar and check that the lubrication holes are free from impurities (Fig. 64).</p>	<p>FILTRE A AIR - Tourner le pommeau (A, Fig. 57) et contrôlez tous les jours le filtre à air (B). Laver le filtre avec un détergent propre et non inflammable (l'immerger dans de l'eau savonneuse chaude par exemple) et le sécher.</p> <p>ATTENTION! - Lors du remontage du filtre (B), s'assurer de le faire entrer parfaitement dans son logement du couvercle (C).</p> <p>FILTRE CARBURANT - Vérifiez périodiquement les conditions du filtre carburant; s'il est trop sale, mieux vaut le changer. (Fig.58).</p> <p>POMPE A HUILE (automatique réglable) 141 SP - Le débit est pré-réglé à l'usine. L'opérateur peut varier la distribution de l'huile selon les exigences, au moyen de la vis de réglage (Fig.59). Il n'y a débit d'huile que lorsque la chaîne est en mouvement.</p> <p>ATTENTION - N'utilisez jamais d'huile de récupération.</p> <p>GRUPE DEMARREUR - Veillez à ce que les fentes de refroidissement du carter du groupe démarreur soient toujours dégagées (Fig.60). Utilisez un pinceau ou de l'air comprimé.</p> <p>MOTEUR - Nettoyez régulièrement les ailettes du cylindre à l'aide d'un pinceau ou d'air comprimé (Fig.61). L'accumulation d'impuretés sur le cylindre peut provoquer des surchauffes nuisibles au bon fonctionnement du moteur.</p> <p>BOUGIE - Tourner le pommeau (A, Fig. 57) et contrôlez tous les jours le bougie. Il est recommandé de nettoyer la bougie et de contrôler la distance entre les électrodes (Fig.62). Utiliser une bougie Champion RCJ-7Y ou autre marque avec degré thermique équivalent.</p> <p>FREIN DE CHAINE - Si le frein de chaîne ne fonctionne pas bien, démontez le carter protège-chaîne et nettoyez à fond les éléments du frein. Lorsque le ruban du frein de chaîne est usé et/ou déformé, remplacez-le (A, Fig.63). Vérifiez et, si cela s'avère nécessaire, remplacez l'arrêt de sûreté de la chaîne (B, Fig.63).</p> <p>GUIDE - Tournez le guide et vérifiez que les trous de lubrification sont dégagés d'éventuelles impuretés (Fig.64).</p>

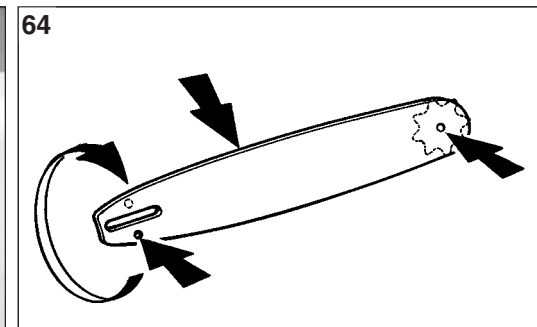
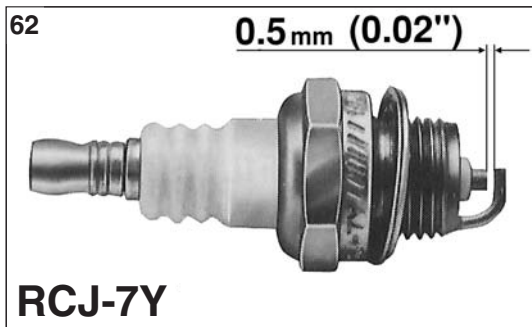
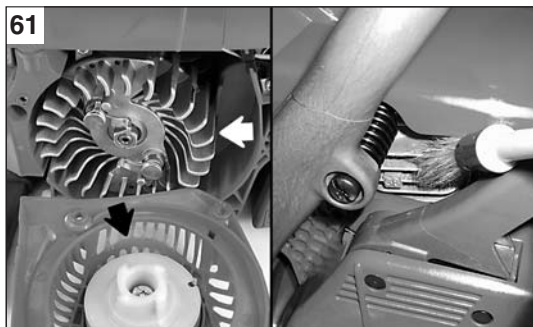

Deutsch	Español	Nederlands
<p style="text-align: center;">WARTUNG</p>	<p style="text-align: center;">MANTENIMIENTO</p>	<p style="text-align: center;">ONDERHOUD</p>
<p>LUFTFILTER - Den Griff drehen (A, Abb. 57) den Luftfilter (B) täglich kontrollieren. Den Filter mit einer sauberen, nicht entflammaren Reinigungsflüssigkeit (z. B. warme Seifenlauge) auswaschen und dann trocknen.</p> <p>⚠ ACHTUNG! – Wenn der Filter (B) wieder montiert wird, muss er an der dafür vorgesehenen Stelle im Deckel sicher befestigt werden.</p> <p>KRAFTSTOFF-FILTER - Der Kraftstoff-Filter muß regelmäßig überprüft und bei zu starker Verschmutzung ersetzt werden (Abb. 58).</p> <p>ÖLPUMPE (automatisch einstellbar) 141 SP - Die Förderleistung der Pumpe ist bereits werksseitig eingestellt. Sie kann vom Benutzer nach Bedarf mit der Einstellschraube reguliert werden (Abb. 59). Der Ölmlauf erfolgt nur bei laufender Kette.</p> <p>⚠ ACHTUNG - Kein Altöl verwenden.</p> <p>STARTERGRUPPE - Luftschnitz des Anlasserdeckels freihalten und regelmäßig mit einem Pinsel oder Druckluft reinigen (Abb. 60).</p> <p>MOTOR - Die Kühlrippen des Zylinders müssen regelmäßig mit einem Pinsel oder mit Pressluft gereinigt werden (Abb. 61). Schmutzablagerungen können zu Überhitzung und Beschädigung des Motors führen.</p> <p>ZÜNDKERZE - Den Griff drehen (A, Abb. 57) die Zündkerze täglich kontrollieren. Die Zündkerze regelmäßig reinigen sowie den Elektrodenabstand einstellen (Abb. 62). Eine Zündkerze Champion RCJ-7Y bzw. einer anderen Marke mit gleichwertigem Wärmewert verwenden.</p> <p>KETTENBREMSE - Falls die Kettenbremse nicht einwandfrei funktionieren sollte, müssen der Kettenraddeckel abmontiert und die einzelnen Teile der Kettenbremse gründlich gereinigt werden. Wenn das Kettenbremsband verschlissen und/oder verformt ist, so ist dieses zu ersetzen (A, Abb. 63). Die Sicherheitsarretierung der Kette kontrollieren und falls nötig ersetzen (B, Abb. 63).</p> <p>SCHWERT - Das Schwert drehen und überprüfen, ob die Schmieröffnungen frei von Verunreinigungen sind (Abb. 64).</p>	<p>FILTRO DEL AIRE - Girar la perilla (A, Fig. 57) y controlar diariamente el filtro del aire (B). Lavar el filtro con un fluido detergente limpio, no inflamable (por ej. agua jabonosa caliente) y secarlo.</p> <p>⚠ ¡ATENCIÓN! - Cuando se vuelva a montar el filtro (B), encajarlo bien en su alojamiento de la tapa (C).</p> <p>FILTRO COMBUSTIBLE - Controlar periódicamente las condiciones del filtro, en caso de excesiva suciedad, cambiarlo (Fig. 58).</p> <p>BOMBA ACEITE (automática regulable) 141 SP - El caudal se regula previamente en la fábrica. El flujo del aceite puede ser variado por el operador, según las necesidades, mediante el tornillo de regulación correspondiente (Fig. 59). El caudal de aceite se activa sólo cuando la cadena está en movimiento.</p> <p>⚠ ATENCION - No emplee nunca aceite recuperado.</p> <p>GRUPO DE ARRANQUE - Mantener libres y limpios los orificios de refrigeración del carter del conjunto de arranque (Fig. 60) con pincel o aire comprimido.</p> <p>MOTOR - Limpiar periódicamente las aletas del cilindro con un pincel o con aire comprimido (Fig. 61). La acumulación de impurezas sobre el cilindro puede provocar recalentamientos dañinos para el buen funcionamiento del motor.</p> <p>BUJIA - Girar la perilla (A, Fig. 57) y controlar diariamente la bujía. Se recomienda la limpieza de la bujía y el control de la distancia de los electrodos (Fig. 62). Utilizar bujía Champion RCJ-7Y o de otra marca con grado térmico equivalente.</p> <p>FRENO DE LA CADENA - Si se diera el caso de que el freno de la cadena no funcionara correctamente, desmontar el cárter cubrecadena y limpiar a fondo los componentes del freno. Cuando la cinta esté gastada y/o deformada, cambiarla (A, Fig. 63). Verificar y sustituir, si es necesario, el bloqueo de seguridad de la cadena (B, Fig. 63).</p> <p>BARRA - Girar la barra y verificar que los orificios de lubricación estén libres de impurezas (Fig. 64).</p>	<p>LUCHTFILTER - Draai aan de knop (A, Fig. 57) losschroeven en het luchtfilter (B) controleren. De filter met een schoon, niet ontvlambaar reinigingsmiddel reinigen (b.v. warm afwasmiddel) en droog maken.</p> <p>⚠ ATTENTIE! – Als de filter weer omhoog komt (B), dient u hem goed vast te zetten in de daarvoor bestemde behuizing in de deksel (C).</p> <p>BRANDSTOFFILTER - Periodiek de staat van het brandstoffilter controleren. Dit in geval van teveel vuil vervangen (Fig. 58).</p> <p>OLIEPOMP (automatisch en regelbaar) 141 SP - De toevoer is vooraf in de fabriek afgesteld. De olietoevoer kan door de gebruiker, al naar gelang nodig is, veranderd worden door middel van de betreffende stelschroef (Fig. 59). De olietoevoer gebeurt alleen als de ketting loopt.</p> <p>⚠ LET OP - Nooit oude olie hergebruiken.</p> <p>STARTGROEP - De koelgaten van de startgroepcarter met een penseel of hogedrukluucht vrij en schoon houden (Fig. 60).</p> <p>MOTOR - Periodiek de cylindervleugels met een penseel of hogedrukluucht schoonmaken (Fig. 61). Het opeenhopen van vuil op de cylinder kan voor de werking van de motor schadelijke oververhitting veroorzaken.</p> <p>BOUGIE - Draai aan de knop (A, Fig. 57) losschroeven en de bougie controleren. Men raadt aan de bougie schoon te maken en de elektrodenafstand te controleren (Fig. 62). Gebruik een Champion RCJ-7Y bougie of een bougie van een ander merk met een equivalent thermisch bereik.</p> <p>KETTINGREM - In geval de kettingrem niet goed functioneert, de kettingkast demonteren en de onderdelen van de rem grondig schoonmaken. Als de remband versleten en/of vervormd is, deze vervangen (A - Fig. 63). De veiligheidsstop van de ketting controleren en indien nodig vervangen (B - Fig. 63).</p> <p>ZAAGBLAD - Het zaagblad omkeren en controleren, dat de smeergaten vuilvrij zijn (Fig. 64).</p>



I DATI TECNICI
GB TECHNICAL DATA

F DONNEES TECHNIQUES
D TECHNISCHE ANGABEN

E DATOS TECNICOS
NL TECHNISCHE GEGEVENS

Cilindrata - Displacement - Cylindrée - Hubraum - Cilindrada - Cylinderinhoud	35.2 cm³ (137)	39 cm³ (141S - 141SP)
Motore - Engine - Moteur - Motor - Motor - Motor	EMAK	
Potenza - Power - Puissance - Leistung - Potencia - Vermogen	1.65 kW	1.8 kW
Nr. giri minimo - Min. rpm - Nombre de tours/min au ralenti - Minimale Drehzahl/Minute - N. giros/min. mínimo - Minimum toerental/min.	* 2800÷3000 min ⁻¹	
Nr. giri massimo - Max. rpm - Nombre de tours/min à plein régime - Maximale Drehzahl/Minute - N. giros/min máximo - Maximum toerental/min	* 11500÷12000 min ⁻¹	* 11700÷12200 min ⁻¹
Bulbo primer - Primer bulb - Pompe primer - Starterpumpe - Burbuja primer - Vlotterbalg	No - Not - Non - Nein - Nee	Si - Yes - Oui - Ja
Avviamento facilitato (Easy-on) - (Easy-on) starting system - Démarrage facilité (Easy-on) - Leichtstart (Easy-on) - Arranque Fácil (Easy-on) - Gemakkelijke start (Easy-on)	No - Not - Non - Nein - Nee (137 - 141S) Si - Yes - Oui - Ja (141SP)	
Vite tendicatena laterale - Lateral chain tensioner screw - Vis tendeuse de chaîne latérale - Seitliche Kettenspannschraube - Tornillo lateral para tensar la cadena - Schroef voor kettingspanning aan de zijkant	No - Not - Non - Nein - Nee (137 - 141S) Si - Yes - Oui - Ja (141SP)	
Nr. denti pignone - No.of pinion teeth - Nombre de dents du pignon - Anzahl der Zähne am Ritzel - Número dientes piñón - Aantal tanden tandrad	6 (137 - 141S) 7 (141SP)	
Peso senza barra e catena - Weight without bar and chain - Poids sans guide et chaîne - Gewicht ohne Schwert - Peso sin barra y sin cadena - Gewicht zonder zaagblad en ketting	4.1 kg	4.2 kg
Antivibranti - Antivibration system - Système antivibration - Schwingungsdämpfung - Sistema antivibratorio - Anti-vibratiesysteem	Si - Yes - Oui - Ja	
Freno catena inerziale - Inertial chain brake - Frein de chaîne inertiel - Inertial kettenbremse - Freno cadena inercial - Kettinginertierem	Si - Yes - Oui - Ja	

I DATI TECNICI GB TECHNICAL DATA	F DONNEES TECHNIQUES D TECHNISCHE ANGABEN	E DATOS TECNICOS NL TECHNISCHE GEGEVENS
---	--	--

Cilindrata - Displacement - Cylindrée - Hubraum - Cilindrada - Cylinderinhoud	35.2 cm³ (137)	39 cm³ (141S - 141SP)
Lunghezza barra - Guide bar length - Longueur du guide - Schwertlänge - Longitud de barra - Lengte van het zaagblad	14" - 35 cm – 16" - 41 cm	16" – 41" cm
Passo catena - Chain pitch - Pas de la chaîne - Kettentilung - Paso de la cadena - Kettingspoed	3/8"x.050" SP	.325"x.050" Microlite
Lunghezza di taglio - Cutting length - Longueur de coupe - Schnittlänge - Longitud de corte - Zaaglengte	320 mm – 380 mm	380 mm
Capacità serbatoio - Tank capacity - Capacité du réservoir - Kraftstofftank-Inhalt - Capacidad depósito - Tankcapaciteit 	320 (0.32) cm ³ (l)	
Capacità serbatoio - Tank capacity - Capacité du réservoir - Kraftstofftank-Inhalt - Capacidad depósito - Tankcapaciteit 	220 (0.22) cm ³ (l)	
Pressione acustica - Pressure level - Pression acoustique - Schalldruck - Presión acustica - Geluidsdruck LpA av - EN 608 - ISO 7182	98.5 dB(A) **	99.4 dB(A) **
Livello potenza acustica garantito - Guaranteed sound power level - Niveau puissance acoustique assuré - Garantierter akustischer schalleistungspegel - Nivel potencia acustica garantizado - Gegarandeerd acoustisch vermogensniveau LwA - 2000/14/EC - EN ISO 3744 - ISO 9207	111 dB(A)	112 dB(A)
Livello di vibrazione - Vibration level - Niveau de vibration - Vibrationspegel - Nivel de vibracion - De trillingsintensiteit EN 608 - ISO 22867 - EN 12096	** 5.52 (sx) / 5.0 (dx) m/s ²	
Incertezza - Uncertainty - Incertitude - Unsicherheit - Incertidumbre - Onnauwkeurigheid - EN 12096	** 0.8 (sx) / 0.8 (dx) m/s ²	

*
I - Giri a vuoto con barra e catena
GB - No load RPM with bar and chain
F - Tours à vide avec barre et chaîne montées
D - Umdrehung im Leerlauf mit Schwert und Kette
E - Vueltas en vacío con barra y cadena
NL - Onbelast draaien met stang en ketting

**
I - Valori medi ponderati (1/3 minimo, 1/3 pieno carico, 1/3 velocità max a vuoto).
GB - Weighted average values (1/3 minimum rpm, 1/3 at full load, 1/3 racing).
F - Valeurs moyennes pondérées (1/3 au ralenti, 1/3 pleine charge, 1/3 vitesse en pointe dans le vide).
D - Mittelwerte (1/3 Leerlauf, 1/3 voll beladen, 1/3 max. Geschwindigkeit unbeladen).
E - Valores medios ponderados (1/3 mínimo, 1/3 plena carga, 1/3 velocidad máxima en vacío).
NL - Gewogen gemiddelde waarden (1/3 minimum, 1/3 volle lading, 1/3 max. snelheid leeg).

Italiano	English	Français
<h2 style="text-align: center;">CERTIFICATO DI GARANZIA</h2>	<h2 style="text-align: center;">WARRANTY CERTIFICATE</h2>	<h2 style="text-align: center;">CERTIFICAT DE GARANTIE</h2>
<p>Questa macchina è stata concepita e realizzata attraverso le più moderne tecniche produttive. La Ditta costruttrice garantisce i propri prodotti per un periodo di ventiquattro mesi dalla data di acquisto per utilizzo privato/hobbistico. La garanzia è limitata a sei mesi in caso di uso professionale e tre mesi in caso di noleggio.</p> <p>Condizioni generali di garanzia</p> <ol style="list-style-type: none"> La garanzia viene riconosciuta a partire dalla data d'acquisto. La Ditta costruttrice tramite la rete di vendita ed assistenza tecnica sostituisce gratuitamente le parti difettose dovute a materiale, lavorazioni e produzione. La garanzia non toglie all'acquirente i diritti legali previsti dal codice civile contro le conseguenze dei difetti o vizi causati dalla cosa venduta. Il personale tecnico interverrà il più presto possibile nei limiti di tempo concessi da esigenze organizzative. Per richiedere l'assistenza in garanzia è necessario esibire al personale autorizzato il sotto riportato certificato di garanzia timbrato dal rivenditore, compilato in tutte le sue parti e corredato di fattura d'acquisto o scontrino fiscalmente obbligatorio comprovante la data d'acquisto. La garanzia decade in caso di: <ul style="list-style-type: none"> - Assenza palese di manutenzione, - Utilizzo non corretto del prodotto o manomissioni, - Utilizzo di lubrificanti o combustibili non adatti, - Utilizzo di parti di ricambio o accessori non originali, - Interventi effettuati da personale non autorizzato. La Ditta costruttrice esclude dalla garanzia i materiali di consumo e le parti soggette ad un normale logorio di funzionamento. La garanzia esclude gli interventi di aggiornamento e miglioramento del prodotto. La garanzia non copre la messa a punto e gli interventi di manutenzione che dovessero occorrere durante il periodo di garanzia. Eventuali danni causati durante il trasporto devono essere immediatamente segnalati al trasportatore pena il decadere della garanzia. Per i motori di altre marche (Briggs & Stratton, Tecumseh, Kawasaki, Honda, ecc.) montati sulle nostre macchine, vale la garanzia concessa dai costruttori del motore. La garanzia non copre eventuali danni, diretti o indiretti, causati a persone o cose da guasti della macchina o conseguenti alla forzata sospensione prolungata nell'uso della stessa. 	<p>This machine has been designed and manufactured using the most modern techniques. The manufacturer guarantees the machine to be free from defects for a period of twenty four months from the date of purchase provided it is used exclusively for private/hobby purposes. If the machine is used for professional purposes, the warranty period shall terminate after a period of six months. If the machine is used for hire, the warranty period shall terminate after a period of three months.</p> <p>Limited warranty</p> <ol style="list-style-type: none"> The warranty period starts on the date of sale. The manufacturer, acting through the sales and technical assistance network, shall replace free of charge any parts proven defective in material, machining or manufacturing. The warranty does not affect the purchaser's rights as established under legislation governing the consequences of defects in the machine. Technical personnel will undertake the necessary repairs in the minimum time possible, compatible with organisational needs. To make any claim under the warranty, this certificate of warranty, fully compiled, bearing the dealer's stamp, and accompanied by the invoice or receipt showing the date of purchase, must be displayed to the personnel authorised to approve work. The warranty shall be null and void if: <ul style="list-style-type: none"> - the machine has evidently not been serviced correctly, - the machine has been used for improper purposes or has been modified in any way, - unsuitable lubricants and fuels have been used, - non-original spare parts and accessories have been fitted, - work has been done on the machine by unauthorised personnel. The warranty does not cover consumables or parts subject to normal wear. The warranty does not cover work to update or improve the machine. The warranty does not cover any preparation or servicing work required during the warranty period. Damage incurred during transport must be immediately brought to the attention of the carrier: failure to do so shall render null and void the warranty. Engines of other manufacturers (Briggs & Stratton, Tecumseh, Kawasaki, Honda, etc.) fitted to our machines are covered by the warranties of the engine manufacturer. The warranty does not cover injury or damage caused directly or indirectly to persons or things by defects in the machine or by periods of extended disuse of the machine resulting from the said defects. 	<p>Cette machine a été conçue et réalisée avec les techniques de production les plus modernes. Le fabricant garantit ses produits pour une période de vingt-quatre mois à compter de la date d'achat en cas d'utilisation à titre privé. La période de garantie est limitée à six mois en cas d'emploi professionnel et à trois mois en cas de location.</p> <p>Conditions générales de garantie</p> <ol style="list-style-type: none"> La garantie est reconnue à compter de la date d'achat. Par le biais de son réseau de vente et d'assistance technique, le fabricant remplace gratuitement les pièces défectueuses dues au matériel, aux usinages et à la production. La garantie n'élimine pas, pour l'acquéreur, les droits légaux prévus par le Code Civil contre les conséquences des défauts ou des anomalies dus à l'objet vendu. Le personnel technique interviendra le plus vite possible dans les délais liés aux exigences organisationnelles. Pour demander l'assistance sous garantie, il est nécessaire de présenter au personnel agréé le certificat de garantie joint ci-dessous, qui devra être timbré par le revendeur, rempli intégralement et accompagné de la facture ou du reçu de caisse qui doit obligatoirement être remis pour prouver la date d'achat. La garantie perd toute valeur en cas de : <ul style="list-style-type: none"> - Manque évident d'entretien. - Utilisation incorrecte ou transformations non autorisées du produit. - Utilisation de lubrifiants ou de combustibles inappropriés. - Utilisation de pièces de rechange ou d'accessoires non d'origine. - Interventions effectuées par du personnel non autorisé à ce faire. Le fabricant exclut de la garantie les pièces consommables et celles qui sont soumises à une usure normale due au fonctionnement. La garantie exclut les interventions de mise à jour et d'amélioration du produit. La garantie ne couvre pas la mise au point et les interventions susceptibles de s'avérer nécessaires au cours de la période de garantie. Tout dommage éventuellement subi au cours du transport doit être signalé sans retard au transporteur sous peine d'annulation de la garantie. Pour les moteurs d'autres marques (Briggs & Stratton, Tecumseh, Kawasaki, Honda, etc.) montés sur nos machines, la garantie appliquée sera celle qui est accordée par le fabricant du moteur en question. La garantie ne couvre pas les éventuels dommages directs ou indirects subis par les personnes ou par les biens matériels à la suite de pannes de la machine ou dépendant d'une longue suspension forcée de l'emploi de cette dernière.

MODELLO - MODELL

DATA - DATE

MODELE

DATE

SERIAL No _____

CONCESSIONARIO - DEALER

SERIAL No _____

REVENDEUR

ACQUISTATO DAL SIG. - BOUGHT BY Mr.

ACHETE PAR MONSIEUR

Non spedire! Allegare solo all'eventuale richiesta di garanzia tecnica.
Do not send! Only attach to requests for technical warranties.

Ne pas expédier ! Ne joindre qu'en cas de demande d'assistance technique sous garantie.

GARANTIE-ZERTIFICAT

Diese Maschine wurde mit den modernsten Produktionstechniken konzipiert und gebaut. Die Herstellerfirma garantiert für ihre Produkte für die Dauer von vierundzwanzig Monaten nach Kaufdatum für den Privatgebrauch / für Hobbyzwecke. Die Garantie beschränkt sich auf sechs Monate im Falle von professionellem Einsatz und drei Monate bei Vermietung.

Allgemeine Garantiebedingungen

- Die Garantie gilt ab Kaufdatum. Die Herstellerfirma sorgt über ihr Verkaufs- und Kundendienstnetz für den kostenlosen Ersatz der Teile, die sich infolge Material-, Bearbeitungs- und Fabrikationsfehler als defekt erweisen. Durch die Garantie verliert der Käufer nicht die vom Bürgerlichen Gesetzbuch vorgesehenen gesetzlichen Rechte gegen die Folgen der von der verkauften Sache verursachten Defekte oder Mängel.
- Soweit organisatorisch machbar greift das technische Personal so schnell wie möglich ein.
- Bei Anforderung eines Garantieeingriffs muss dem befugten Personal der untenstehende, vom Verkäufer abgestempelte und vollständig ausgefüllte Garantieschein zusammen mit der Rechnung bzw. dem Kassenzettel zum Nachweis des Kaufdatums vorgelegt werden.**
- In folgenden Fällen verfällt jeder Garantieanspruch:
 - Bei offensichtlicher Unterlassung der Wartung,
 - Bei nicht korrekter Verwendung oder Veränderungen des Produkts,
 - Bei Benutzung von ungeeigneten Schmiermitteln oder Treibmitteln,
 - Bei Benutzung von nicht originalen Zubehör- und Ersatzteilen
 - Nach Eingriffen, die von unbefugtem Personal durchgeführt wurden.
- Verbrauchsmaterial und die Teile, die einem normalen Verschleiß durch Betrieb ausgesetzt sind, werden vom Hersteller von der Garantie ausgeschlossen.
- Von der Garantie ausgeschlossen sind Eingriffe zur Überholung und Verbesserung des Produkts.
- Die Garantie deckt nicht die während der Garantielaufzeit erforderlichen Einstellungen und Wartungseingriffe.
- Eventuelle Transportschäden müssen dem Spediteur unverzüglich gemeldet werden, ansonsten verfällt der Garantieanspruch.
- Für die Motoren anderer Marken (Briggs & Stratton, Tecumseh, Kawasaki, Honda, usw.), die an unseren Maschinen installiert werden, gilt die vom Hersteller des Motors gewährte Garantie.
- Die Garantie deckt keine eventuellen direkten oder indirekten Personen- oder Sachschäden, die durch Defekte der Maschine oder deren anhaltender Nichtbenutzung verursacht wurden.

CERTIFICADO DE GARANTÍA

Esta máquina ha sido proyectada y fabricada con las técnicas más modernas. El Fabricante garantiza sus productos por un periodo de veinticuatro meses a partir de la fecha de compra para uso privado/aficionado; la garantía queda limitada a seis meses en caso de uso profesional y a tres en caso de alquiler.

Condiciones generales de garantía

- La garantía es válida a partir de la fecha de compra. El Fabricante cambiará gratuitamente las piezas que presenten defectos en el material, el trabajo o la producción, mediante su red de venta y asistencia técnica. La garantía no anula los derechos legales del comprador, previstos por el código civil, contra las consecuencias de defectos o vicios provocados por el producto vendido.
- El personal técnico efectuará las intervenciones lo antes posible y dentro de los plazos impuestos por exigencias de organización.
- Para solicitar la asistencia en garantía, es necesario mostrar el certificado de garantía ilustrado a continuación, junto a la factura o el ticket que demuestren la fecha de compra, al personal autorizado; asimismo, para que el certificado sea válido, se han de completar todas sus partes y ha de estar debidamente timbrado por el vendedor.**
- La garantía pierde su validez en los siguientes casos:
 - Falta evidente de mantenimiento.
 - Uso incorrecto o manipulación del producto.
 - Uso de lubricantes o combustibles inadecuados.
 - Uso de piezas de recambio o accesorios no originales.
 - Intervenciones efectuadas por parte de personal no autorizado.
- La garantía no incluye ni los materiales consumibles ni las piezas sujetas a un desgaste normal de funcionamiento.
- La garantía tampoco incluye las intervenciones de actualización o mejora del producto.
- La puesta a punto o las intervenciones de mantenimiento eventualmente necesarias durante el periodo de garantía no están cubiertas por la garantía.
- Cualquier daño provocado durante el transporte tiene que ser señalado de inmediato al transportista bajo pena de anulación de la garantía.
- Para los motores de otras marcas (Briggs & Stratton, Tecumseh, Kawasaki, Honda, etc.) montados en nuestras máquinas, será válida la garantía de los Fabricantes del motor.
- La garantía no cubre los eventuales daños materiales o personales, directos o indirectos, provocados por averías de la máquina o por la interrupción forzada y prolongada del funcionamiento de la misma.

GARANTIEBEWIJS

Deze machine is ontworpen en vervaardigd volgens de modernste productietechnieken. De fabrikant staat garant voor zijn producten voor een periode van vierentwintig maanden vanaf de aankoopdatum voor privé- of hobbygebruik. De garantie is beperkt tot zes maanden bij professioneel gebruik en tot drie maanden bij verhuur.

Algemene garantievoorwaarden

- De garantie wordt toegekend vanaf de aankoopdatum. De fabrikant vervangt gratis de defecte onderdelen die te wijten zijn aan fouten van het materiaal, bewerkingen en productie middels het distributienet en de technische service. De garantie ontnemt de gebruiker niet de wettelijke rechten uit het burgerlijk wetboek tegen de gevolgen van defecten of onvolkomenheden die door het verkochte product veroorzaakt worden.
- Het technisch personeel grijpt zo snel mogelijk in binnen de tijdslimieten die uit organisatorisch oogpunt mogelijk zijn.
- Voor het aanvragen van servicewerkzaamheden die onder de garantie vallen dient u het hieronder weergegeven garantiebewijs aan het bevoegde personeel te tonen. Het garantiebewijs moet een stempel van de verkoper dragen, geheel ingevuld zijn en begeleid worden door de factuur of de fiscaal verplichte kassabon met de aankoopdatum.**
- De garantie vervalt bij:
 - Overduidelijk gebrek aan onderhoud,
 - Onjuist gebruik van het product of sabotage,
 - Gebruik van ongeschikte smeermiddelen of brandstoffen,
 - Gebruik van niet originele vervangingsonderdelen of accessoires,
 - Werkzaamheden die verricht zijn door onbevoegd personeel.
- De verbruiksmaterialen en de onderdelen die onderhevig zijn aan normale slijtage vallen niet onder de garantie.
- Bijwerkingen en verbeteringen van het product vallen niet onder de garantie.
- De garantie dekt geen afstel- en onderhoudswerkzaamheden die tijdens de garantieperiode nodig mochten zijn.
- Eventuele beschadigingen die tijdens het transport zijn veroorzaakt moeten onmiddellijk aan de transporteur worden gemeld op straffe van verval van de garantie.
- Voor de motoren van andere merken (Briggs & Stratton, Tecumseh, Kawasaki, Honda, enz.) die op onze machines zijn gemonteerd geldt de garantie die door de fabrikant van de motor is gegeven.
- De garantie dekt geen eventuele directe of indirecte beschadigingen die aan personen of voorwerpen worden aangericht als gevolg van defecten of langdurige inactiviteit van de machine.

MODELLE

DATUM

MODELO - MODEL

DATA - DATUM

SERIAL No _____

VERKOPER

SERIAL No _____

DISTRIBUIDOR - VERKOPER

GEKauft von Hm. _____

COMPRADOR - GEKOCHT DOOR _____

Nicht einsenden! Der Garantieschein muss nur bei einer eventuellen Anforderung eines Garantieeingriffs vorgelegt werden.

¡No enviar! Adjuntar sólo a la eventual solicitud de garantía técnica.
Niet verzenden! Voeg dit bewijs uitsluitend bij het aanvraagformulier om technische garantiewerkzaamheden.

- I** **ATTENZIONE!** – Questo manuale deve accompagnare la macchina durante tutta la sua vita.
- GB** **WARNING!** – This owner's manual must stay with the machine for all its life.
- F** **ATTENTION!** – Le manuel doit accompagner la machine pour toute sa vie.
- D** **ACHTUNG!** - Dieses Anweisungsheft muß das Gerät während seiner gesamten Lebensdauer begleiten.
- E** **¡ATENCIÓN!** - Este manual debe acompañar a la máquina durante toda su vida útil.
- NL** **LET OP!** - Dit handboek moet voor de gehele levensduur bij de machine blijven.



EMAK s.p.a. - Member of the YAMA group
42011 BAGNOLO IN PIANO (REGGIO EMILIA) ITALY
TEL. 0522956611 - TELEFAX 0522951555
EMAIL service@emak.it INTERNET <http://www.emak.it>

