

- DE
- EN
- FR
- IT
- NL
- ES
- PT
- HU
- PL
- CZ
- SK
- RU
- EL
- TR
- NO
- FI
- SE
- DK

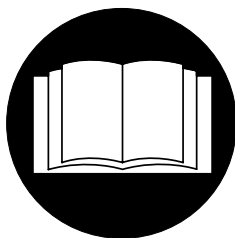

- | | | | |
|---------------------|-------------------------|-------------------------|---------------------|
| DE Montage | ES Montaje | SK Montáž | NO Montering |
| EN Assembly | PT Montagem | RU Монтаж | FI Asennus |
| FR Montage | HU Összeszerelés | EL Συναρμολόγηση | SE Montering |
| IT Montaggio | PL Montaż | TR Montaj | DK Montering |
| NL Montage | CS Montáž | | |

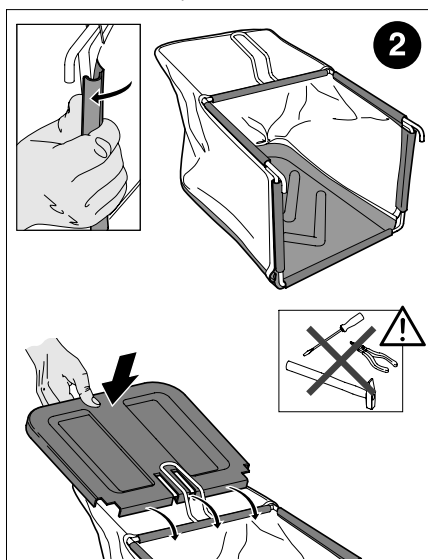

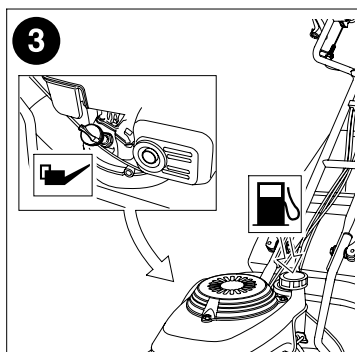
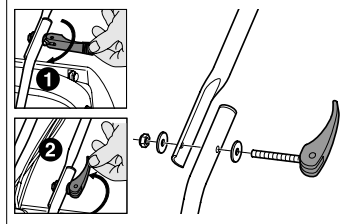
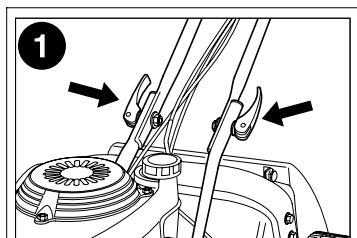
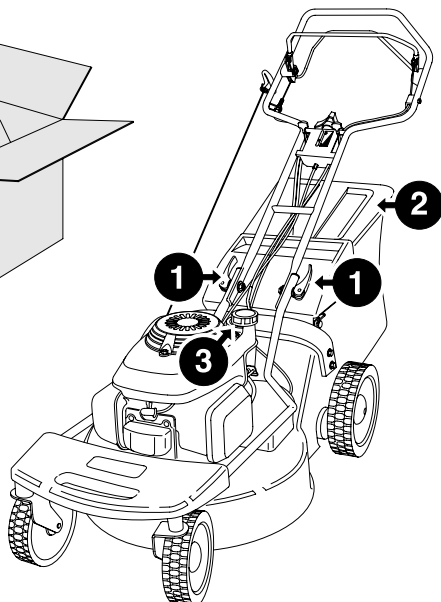
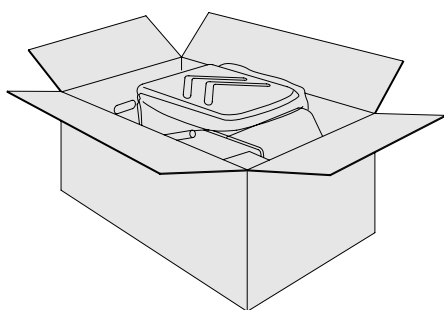
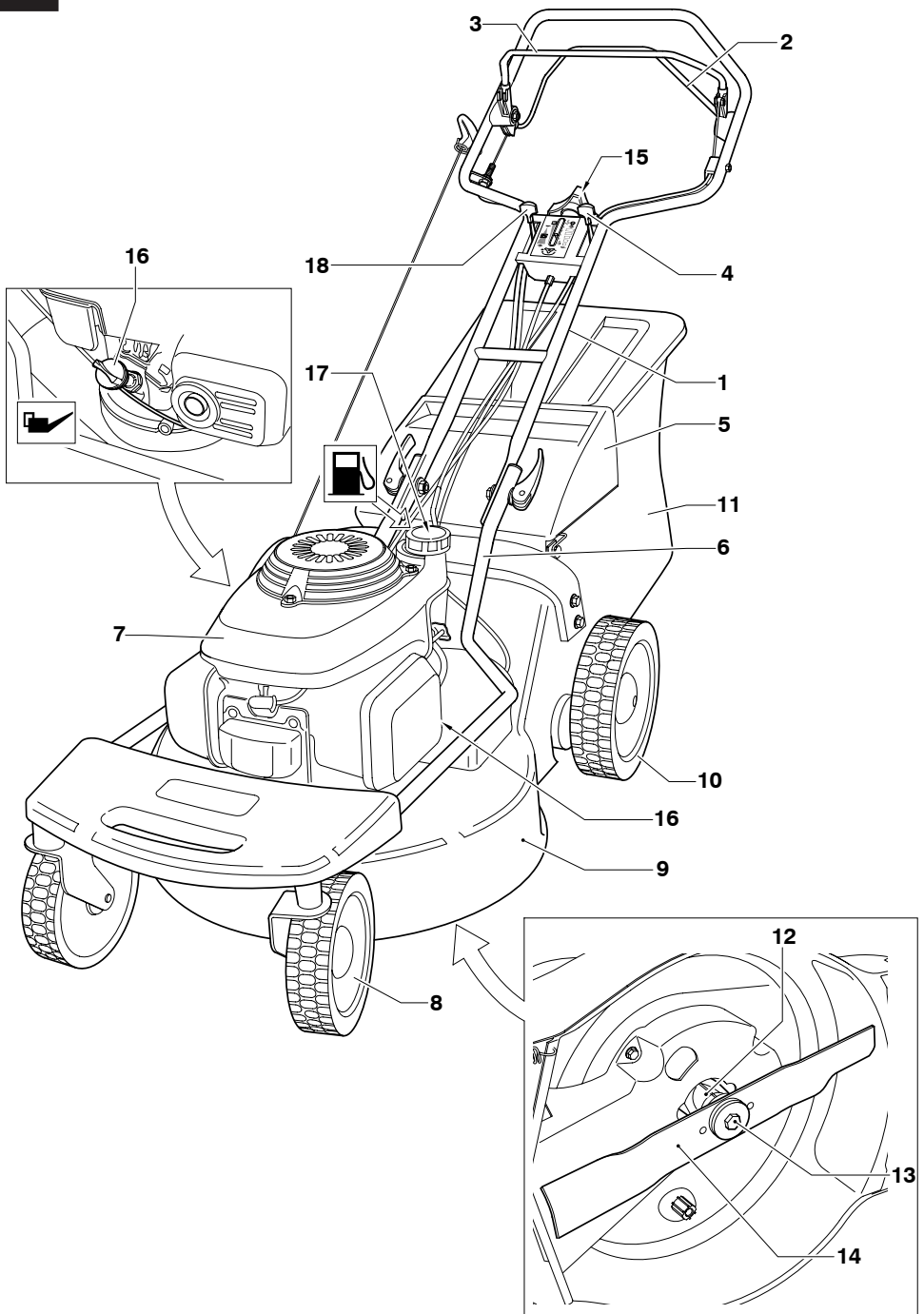

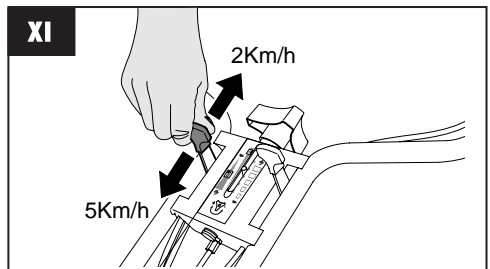
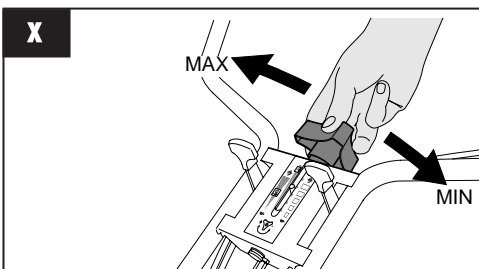
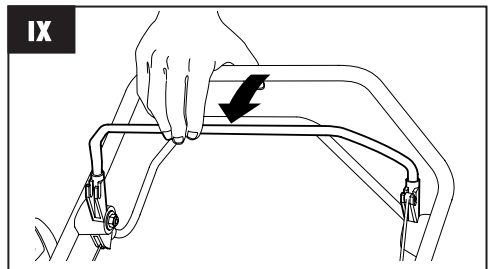
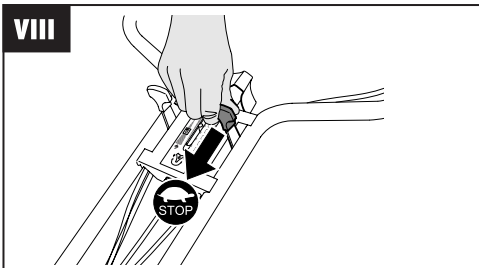
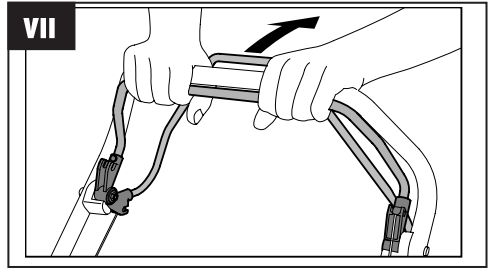
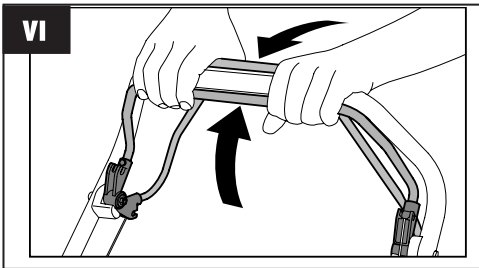
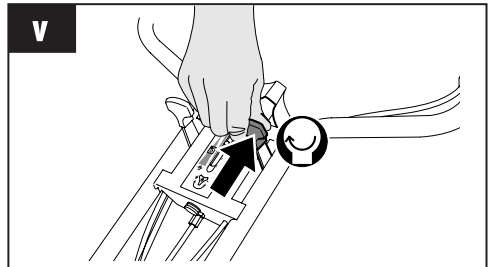
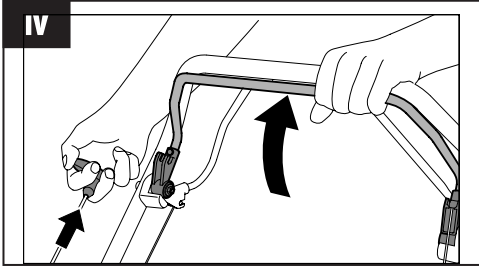
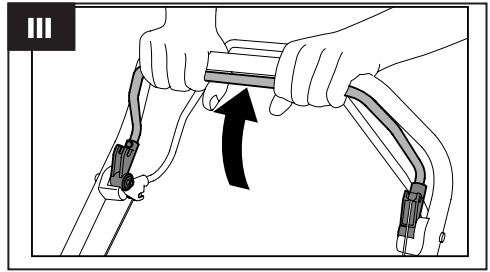
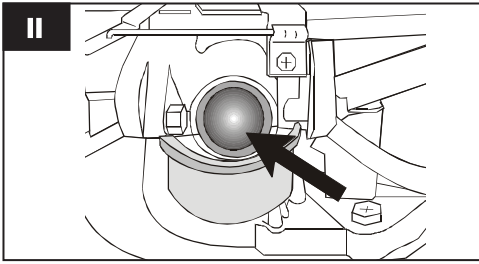

INHALT

1	SICHERHEITSHINWEISE
2	BEDEUTUNG DER SYMBOLE AUF DEM GERÄT
3	BESCHRIJVING
4	BESTIMMUNGSGEMÄSSE VERWENDUNG
5	MONTAGE
6	INBETRIEBNAHME
7	WARTUNG UND PFLEGE
8	HILFE BEI STÖRUNGEN

1 SICHERHEITSHINWEISE

Beim Gebrauch von Rasenmähern gelten zum Schutz gegen Verletzungsgefahr folgende grundsätzliche Sicherheitshinweise:

- Die Bedienungsanleitung lesen und danach handeln.
- Die Bedienungsanleitung für den späteren Gebrauch und Nachbesitzer aufbewahren.
- Sicherheitshinweise sowie Warnhinweise auf dem Gerät beachten.

Bediener

- Kinder und Jugendliche unter 16 Jahren, denen die Gebrauchsanweisung nicht vertraut ist, dürfen das Gerät nicht benutzen. Örtliche Bestimmungen können das Mindestalter festlegen.
- Lange, eng anliegende Hosen und festes, rutschsicheres Schuhwerk tragen.

Arbeitsbereich

- Das zu mähende Terrain vollständig und sorgfältig prüfen. Alle Fremdkörper, wie z. B. Steine, Stöcke, Drähte, Knochen, usw., entfernen.
- Befinden sich Personen (Achtung: Kinder) oder Tiere (auch Kleinlebewesen beachten) im Arbeitsbereich, darf nicht gemäht werden.

Betriebszeiten

- Landesspezifische Betriebszeiten für Rasenmäher beachten (Lärmschutz). Betriebszeiten siehe Bedienungsanleitung.
- Nur bei Tageslicht oder guter Beleuchtung mähen.

Betrieb

- Vor dem Gebrauch ist immer eine Sichtkontrolle durchzuführen.

- Beschädigte oder abgenutzte Teile sind sofort auszuwechseln.
- Das Gerät nur im vom Hersteller vorgeschriebenen technischen Zustand benutzen.
- Der Benutzer des Gerätes ist für Unfälle mit anderen Personen oder deren Eigentum verantwortlich.
- Den Motor abstellen, wenn andere Flächen als die zu mähende Fläche überquert werden.
- Den Motor nicht starten, wenn Sie vor dem Auswurfkanal stehen (Seitenauswurfmäher).
- Den Rasenmäher nur auf Rasenflächen benutzen.
- Sicherheits- bzw. Schutzeinrichtungen des Rasenmähers nicht außer Kraft setzen.
- Zum Starten des Rasenmähers muss das Schneidwerkzeug vollständig freigängig sein. Eventuelle Antriebe auskuppeln.
- Wenn der Rasenmäher zum Starten angehoben werden muss, hat das Schneidwerkzeug in die vom Benutzer abgewandte Richtung zu zeigen.
- Hände und Füße nicht in die Nähe rotierender Teile bringen.
- Das Benutzen des Rasenmähers ist nur bei Einhaltung des durch den Führungsholm gegebenen Sicherheitsabstandes erlaubt.
- Auf sicheren Stand achten.
- Rasenmäher niemals mit laufendem Motor heben und tragen. Stillstand des Schneidwerkzeuges abwarten und Zündkerzenstecker abziehen.
- Stets quer zum Hang mähen. Rasenmäher nicht hangauf- und hangabwärts sowie an Hängen mit mehr als 15° Neigung benutzen.
- Vorsicht bei Fahrtrichtungswechsel oder beim Rückwärtsmähen.

- Rasenmäher nur im Schrittempo führen.
- Auspuff und Motor frei von Blättern, Gras und ausgetretenem Öl halten.
- Den Rasenmäher nicht unbeaufsichtigt lassen.

Warnung! Benzin ist hochgradig entflammbar!

- Benzin nur in dafür vorgesehenen Behältern aufbewahren.
- Nur im Freien tanken. Während des Einfüllvorgangs nicht rauchen!
- Während der Motor läuft oder bei heißer Maschine darf der Tankverschluss nicht geöffnet oder Benzin nachgefüllt werden.
- Falls Benzin übergelaufen ist, darf der Motor nicht gestartet werden. Das Gerät ist zu reinigen und jeglicher Zündversuch zu vermeiden, bis die Benzindämpfe sich verflüchtigt haben.
- Aus Sicherheitsgründen sind Benzintank und Tankverschluss bei Beschädigung auszutauschen.
- Zum Auftanken einen Trichter oder ein Einfüllrohr benutzen, damit kein Kraftstoff auf den Motor, auf das Gehäuse bzw. auf den Rasen auslaufen kann.



Verbrennungsgefahr!

Der Auspuff sowie die Bereiche um den Auspuffkönnen bis zu und können sehr hohe Temperaturen erreichen

Beschädigte Auspufftöpfe austauschen.

- Die Reglereinstellungen des Motors nicht verändern.
- Den Verbrennungsmotor niemals in geschlossenen Räumen laufen lassen – Vergiftungsgefahr!

Wartung und Lagerung

Vor **allen** Arbeiten am Gerät:

- Motor ausschalten, Stillstand des Messers abwarten und Zündkerzenstecker abziehen.
- Bei Tätigkeiten im Messerbereich immer Schutzhandschuhe tragen.
- Niemals Rasenmäher mit Benzin im Tank in Gebäuden aufbewahren, in denen Benzindämpfe mit offenem Feuer oder mit Funken in Berührung kommen können – **Explosionsgefahr!**

- Das Entleeren des Benzintankes sollte nur im Freien erfolgen.
- Vor Einlagern in geschlossenen Räumen den Motor auskühlen lassen
- Rasenmäher nicht mit Wasser abspritzen.
- Reparaturen am Rasenmäher dürfen nur durch autorisierte Fachbetriebe durchgeführt werden.

Ersatzteile und Zubehör

- Es sind ausschließlich Original-Ersatzteile und Original-Zubehör zu verwenden.
- Konstruktions- und Ausführungsänderungen vorbehalten.

Sicherheitseinrichtungen

Sicherheitsbügel

Sicherheitsbügel im Gefahrenmoment loslassen, Motor und Schneidwerk werden gestoppt. Die Funktion des Sicherheitsbügels darf nicht außer Kraft gesetzt werden.

Schutzeinrichtungen

Heckklappe (Steinschutz)

Schutzeinrichtungen schützen vor Verletzungen durch herausschleudernde Teile durch das Schneidwerk.

Der Rasenmäher darf ohne Schutzeinrichtungen nicht betrieben werden.

2 BEDEUTUNG DER SYMBOLE AUF DEM GERÄT

- 1 Baufirma
- 2 Modell
- 3 Typ
- 4 Seriennummer
- 5 Nettogewicht
- 6 Umdrehungszahl
- 7 Baujahr
- 8 Leistung
- 9 Geräuschpegel

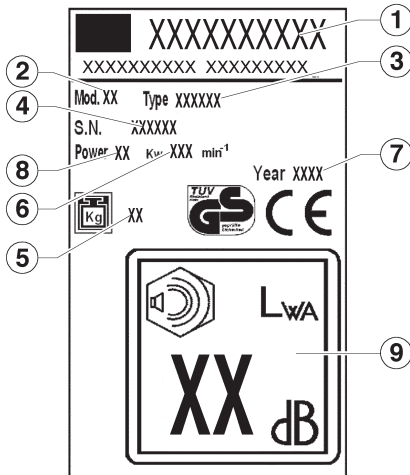

Vor Inbetriebnahme Gebrauchsanleitung lesen!



Dritte aus dem Gefahrenbereich fernhalten!



Vor Arbeiten am Schneidwerk Zündkerzenstecker ziehen !



Achtung Gefahr! Hände und Füße von den Schneidwerkzeugen fernhalten!



Vergiftungsgefahr: Nicht in geschlossenen Räumen benutzen.



Explosionsgefahr: Während der Kraftstoffauffüllung muss der Motor ausgeschaltet werden.



Gefahr. Die heißen Teile nicht berühren.

In dieser Bedienungsanleitung Gefahr!

Bei Nichtbeachten droht Personenschaden.

3 BESCHRIJVING **I**

- 1 Oberer Griff
- 2 Selbstantriebshebel
- 3 Bremshebel
- 4 Gashebel
- 5 Steinschutz i
- 6 Unterer Griff
- 7 Motor
- 8 Vorderrad
- 9 Aufbau
- 10 Hinterrad
- 11 Sammelkorb
- 12 Messerhalterung
- 13 Messerschraube
- 14 Messer
- 15 Einstellknopf für Schnitthöhe
- 16 Öldeckel
- 17 Tankdeckel
- 18 Hebel

4 BESTIMMUNGSGEMÄSSE VERWENDUNG

Dieser Rasenmäher ist nur zum Rasenmähen bestimmt, anderweitige Anwendung ist nicht gestattet.

Er ist nur für die private Benutzung im Haus- und Hobbygarten geeignet. Rasenmäher für den privaten Haus- und Hobbygarten werden als solche angesehen, die zur Pflege von privaten Gras- und Rasenflächen verwendet werden, nicht jedoch in öffentlichen Anlagen, Parks, Sportstätten sowie in der Land- und Forstwirtschaft.

Nicht zugelassene Bediener:

Personen, die mit der Bedienungsanleitung nicht vertraut sind, Kinder, Jugendliche unter 16 Jahren sowie Personen unter Alkohol-, Drogenoder Medikamenteneinfluss dürfen das Gerät **nicht** bedienen.

Betriebszeiten für Benzin-Rasenmäher

(nach dem Bundesimmissionschutzgesetz). Bitte auch die kommunalen Vorschriften – Betrieben von Rasenmähern – beachten!

Montag – Samstag	Sonn- und Feiertag
7.00 – 12.00 Uhr	nicht erlaubt!
15.00 – 19.00 Uhr	

5 MONTAGE

! Für die Montage wird empfohlen die Montageanweisungen auf der ehern Seite des Handbuchs aufmerksam zu beachten.

Umweltschutz, Entsorgung

Verpackungsteile (Plastiktüten, Polystyrolschaum, Nägel, Karton, usw.) dürfen nicht in die Hände von Kindern gelangen, da sie potentielle Gefahrenquellen darstellen.

Verpackungsmaterialien können zur Umweltverschmutzung beitragen.

Die Entsorgung ist bei autorisierten Unternehmen vorzunehmen.

6 INBETRIEBNAHME

Gerät erst in Betrieb nehmen, wenn die Montage vollständig durchgeführt wurde.

Unbedingt die mitgelieferte Bedienungsanleitung des Motorenherstellers für den Benzinmotor beachten.

Vor der Erstinbetriebnahme Öl und Benzin einfüllen!

Benzin: Normalbenzin – bleifrei

Motoröl: siehe Bedienungsanleitung des Motorenherstellers Benzin einfüllen: Der Tank deckel befindet sich auf dem Benzintank und ist mit dem Symbol „Zapfsäule“ (Tankstelle) versehen.

Öl einfüllen: Füllmenge ca. 0,6 Liter

Motor ohne Ölmess-Stab:

Einfüllen bis zur oberen Kante des Einfüllstutzens.

Motor mit Ölmess-Stab:

Einfüllen bis zur Markierung zwischen „FULL“ und „ADD“ auf dem Ölmess-Stab.

Bei der Ölstandkontrolle ist der Ölmess-Stab eingeschraubt.

Starten des Motors

Das Starten des Motors ist nur bei montiertem Messer möglich (Schwungmasse)!

Manueller Start des Motors

a) ohne Gasfernbedienung

1) Primerknopf 3x drücken, im Zeitabstand von jeweils ca. 2 Sekunden. **II**

Bei niedrigen Temperaturen unter 10 °C den Primerknopf 5x drücken.

Bei betriebswarmem Motor Primerknopf nicht benützen!

2) Motorbremsbügel zum Oberholm herziehen und festhalten – der Motorbremsbügel rastet nicht ein. **III**

3) Starterseil zügig herausziehen und danach langsam wieder aufrollen lassen. **IV**

 *Der Motor hat eine Festgaseinstellung. Eine Drehzahlregulierung ist daher nicht möglich.*

b) mit Gasfernbedienung

1) Gas hebel auf Positi on  (Start) **V**



2) Primerknopf 3x drücken, im Zeitabstand von jeweils ca. 2 Sekunden. **II**

Bei niedrigen Temperaturen unter 10 °C den Primerknopf 5x drücken.

Bei betriebswarmem Motor Primerknopf nicht benützen!

3) Motorbremsbügel zum Oberholm herziehen und festhalten – der Motorbremsbügel rastet nicht ein. **III**

4) Starterseil zügig herausziehen und danach langsam wieder aufrollen lassen. **IV**

Sobald der Motor läuft, den Gashebel entsprechend der gewünschten Motordrehzahl in eine Position zwischen  (Start) und  (Stop) stellen.

Radantrieb einschalten

Gilt nur für Geräte mit Radantrieb!

9) Getriebe nicht bei stillstehendem Motor zuschalten! Getriebeschaltbügel gegen den Oberholm drücken und festhalten – der Getriebeschaltbügel rastet nicht ein. **VI**

Fahrgeschwindigkeit: ca. 3,7 km/h

Radantrieb ausschalten

10) Getriebeschaltbügel loslassen. **VII**

Motor ausschalten

11) Gashebel auf Position  (Stop) stellen. **VIII**

12) Motorbremsbügel loslassen. **IX**



Das Schneidmesser läuft nach dem Abschalten des Motors noch einige Sekunden nach – deshalb nicht sofort unter den Mäher fassen.

Einstellen der Schnitthöhe

X

Alle Räder müssen auf gleicher Höhe sein!

Vario Radantrieb (VV) **XI**

Bei dem Benzinrasenmäher haben Sie die Möglichkeit, die Fahrgeschwindigkeit zwischen 2,5 Km/h und 5 Km/h zu wählen. Eine Veränderung der Fahrgeschwindigkeit ist nur während der Fahrt mit dem Radantrieb möglich. Hierzu betätigen Sie Hebel (18) am Bedienungsgehäuse. Das Symbol „Schildkröte“ auf dem Bedienungsgehäuse bedeutet langsam, das Symbol „Hase“ bedeutet schnell.

7 WARTUNG UND PFLEGE



Vor allen Wartungs- und Reinigungsarbeiten Zündkerzenstecker abziehen!

Das Gerät nicht mit Wasser abspritzen. Eindringendes Wasser in die Zündanlage bzw. in den Vergaser kann zu Störungen führen.

Gerät mit einem Lappen, Handfeger... reinigen.



Wenn der Mäher zur Seite geneigt wird, muss der Vergaser nach oben zeigen!

Fachmännische Überprüfung ist erforderlich:

- nach Auffahren auf ein Hindernis
- bei sofortigem Stillstand des Motors
- bei verbogenem Messer (kein Ausrichten!)
- bei verbogener Motorwelle (kein Ausrichten!)
- bei Getriebeschaden
- bei defektem Keilriemen

Ölwechsel / Luftfilter / Zündkerze

Siehe Bedienungsanleitung des Motorenherstellers.

Radantriebsgetriebe

Das Getriebe ist wartungsfrei.

Auswechseln und Nachschleifen des Mähmessers

Mähmesser immer zum Ende der Mähseason nachschleifen, bzw. wenn erforderlich durch ein neues ersetzen.

Das Nachschleifen immer von einer Kundendienstwerkstatt (Messung der Unwucht) durchführen lassen.



Nichtausgewuchtete Messer führen zu starker Vibration des Mähers – Unfall-gefahr!

Lagerung des Gerätes

Nach dem Rasenmähen das Gerät gründlich reinigen.

Motor vorher auskühlen lassen.

Das Gerät in einem trockenen Raum lagern .

Zum platzsparenden Aufbewahren kann der Oberholm abgeklappt werden – hierzu Flügelmuttern herausdrehen (ca. 6 Umdrehungen).

Vorsicht: Die biegsamen Rohre nicht biegen oder verformen.

8 HILFE BEI STÖRUNGEN

 **Vor allen Wartungs- und Reinigungsarbeiten Zündkerzenstecker abziehen!**

Störung	Behebung
Motor springt nicht an	Benzin auffanken Gashebel auf Position  (Start) stellen Motorbremsbügel zum Oberholm drücken Zündkerze überprüfen, event. erneuern Luftfilter reinigen auf niederem Gras oder der bereits gemähten Fläche starten Auswurfkanal / Gehäuse reinigen → das Mähmesser muss frei drehbar sein Starterbatterie nachladen
Motorleistung lässt nach	Schnitthöhe korrigieren Mähmesser nachschleifen / erneuern → Kundendienst-Werkstatt Auswurfkanal/Gehäuse reinigen Luftfilter reinigen Schritt-Tempo verringern
Unsauberer Schnitt	Mähmesser nachschleifen / erneuern → Kundendienst-Werkstatt Schnitthöhe korrigieren
Grasfangbox füllt nicht ausreichend	Schnitthöhe korrigieren Rasen abtrocknen lassen Mähmesser nachschleifen / erneuern → Kundendienst-Werkstatt Gitter der Grasfangbox säubern Auswurfkanal/Gehäuse reinigen
Radantrieb funktioniert nicht	Das biegsame Rohr nachjustieren Keilriemen defekt → Kundendienst-Werkstatt Getriebeschaden → Kundendienst-Werkstatt
Räder drehen bei eingeschaltetem Getriebe nicht	Radschrauben nachziehen Radnabe defekt → neues Rad Keilriemen oder Antrieb defekt → Kundendienst-Werkstatt

Störungen, die mit Hilfe dieser Tabelle nicht behoben werden können, dürfen nur durch einen autorisierten Fachbetrieb Kundendienstwerkstatt) behoben werden.

INDEX

1	SAFETY INSTRUCTIONS.....	
2	EXPLANATION OF THE SYMBOLS ON THE UNIT	
3	DESCRIPTION	
4	INTENDED USE	
5	ASSEMBLY	
6	SWITCHING ON THE UNIT.....	
7	MAINTENANCE AND CARE.....	
8	TROUBLESHOOTING	

1 SAFETY INSTRUCTIONS

When using lawn mowers, comply with the following basic safety instructions to protect against risk of injury:

- Read and then comply with the operating manual.
- Keep the operating manual for subsequent use or for the next owner.
- Follow the safety instructions and warnings on the unit.

Users

- Children and young people under 16 years of age who are not familiar with the operating instructions must not use the unit. Local regulations may specify the minimum age.
- Wear long, tight-fitting trousers and non-slip footwear.

Working area

- Carefully check the whole of the area which is to be mown. Remove all foreign objects such as stones, sticks, wire, bones, etc.
- Do not use the lawn mower if there are any persons (caution: children) or animals (including wildlife) in the working area.

Operating times

- Observe national operating times for lawn mowers (noise prevention).
See operating manual for permitted operating times.
- Use the lawn mower only in daylight or if the working area is well illuminated.

Operation

- Always visually inspect the lawn mower before use.

- Damaged or worn parts must be replaced immediately.
- Use the unit only in a technical condition stipulated by the manufacturer.
- The user of the unit is responsible for any accidents involving other persons or their property.
- Switch off the motor before crossing surfaces other than the surface which is being mown.
- Do not start the motor if you are standing in front of the discharge channel (side discharge mower).
- Use the lawn mower on lawns only.
- Do not disable the safety equipment or protective equipment on the lawn mower.
- The cutter must be freely rotatable before the lawn mower is started. Disengage any drives.
- If the lawn mower has to be lifted before it can be started, the cutter must be facing away from the user.
- Keep hands and feet away from rotating parts.
- The lawn mower may only be used in compliance with the safety distance provided by the guide handle.
- Ensure that you have a secure footing.
- Never lift or carry the lawn mower while the motor is running. Wait until the cutter has come to a standstill and pull off the spark-plug connector.
- Always cut across a slope. Never mow up or down slopes or at an incline greater than 15°.

- Caution when changing direction of travel or when mowing backwards.
- Guide the lawn mower at walking pace only.
- Keep the exhaust and engine free of leaves, grass and any spilt oil
- Do not leave the lawn mower unsupervised.

Warning! Petrol is highly flammable!

- Store petrol in designated containers only.
- Fill up with petrol outdoors only. Do not smoke while filling up with petrol!
- Do not open the tank cap or refill with petrol while the engine is running or when the machine is hot.
- If petrol overflows, do not start the engine. Clean the unit and do not start the engine until the petrol vapours have dispersed.
- For reasons of safety replace a damaged petrol tank and/or tank cap.
- When filling up with petrol, use a funnel or filling tube to prevent fuel from running onto the engine, the housing or the lawn.



Risk of burns!

The exhaust and the areas around the exhaust may rise to and they can reach high temperatures.

Replace damaged mufflers.

- Do not change the governor settings of the engine.
- Never leave a combustion engine running in closed areas. Risk of poisoning!

Maintenance and storage

Before performing **any** work on the unit:

- Switch off the engine, wait until the blade has come to a standstill and pull off the spark-plug connector.
- If working near the blade, always wear protective gloves.
- If there is petrol in the tank, never store the lawnmower in buildings in which petrol vapours may come into contact with a naked flame or sparks – **Risk of explosion!**
- The petrol tank should be drained outdoors only.
- Before storing the machine in a closed room, leave the engine to cool down.
- Do not spray the lawn mower with water.

- The lawn mower may be repaired by authorised specialist companies only.

Spare parts and accessories

- Use original spare parts and accessories only.
- We reserve the right to introduce changes to the design and model without prior notice.

Safety devices

Safety lever

- Release the safety lever in a moment of danger. Motor and cutter are stopped.
- Do not disable the function of the safety lever.

Protective devices

Rear flap (gravel guard)

- Protective devices prevent injury from objects ejected by the cutter.
- Do not operate the lawn mower without protective devices.

2 EXPLANATION OF THE SYMBOLS ON THE UNIT

- 1 Manufacturer
- 2 Model
- 3 Type
- 4 Serial number
- 5 Net weight
- 6 Revs
- 7 Year built
- 8 Power
- 9 Sound power level

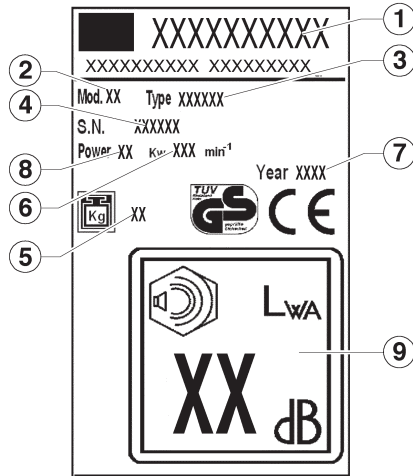

Before using the lawn mower for the first time, read the operating manual!



Danger of intoxication. Do not used in closed areas.



Keep other people out of the danger area!



Danger of explosion. Switch off the engine when filling up fuel.



Before working on the cutter, pull off the spark-plug connector!



Danger. Do not touch hot parts.



Warning Danger! Keep hands and feet away from the cutters!

In this operating manual

! Danger! Non-compliance could result in personal injury.

3 DESCRIPTION

- 1 upper handle
- 2 self propulsion lever
- 3 brake lever
- 4 accelerator lever
- 5 stone guard
- 6 lower handle
- 7 engine
- 8 front wheel
- 9 chassis
- 10 back wheel
- 11 collection basket
- 12 blade support
- 13 blade screw
- 14 blade
- 15 adjusting knobs for cutting height
- 16 oil cap
- 17 fuel cap
- 18 handle advance speed

4 INTENDED USE

This lawn mower has been designed for cutting grass. Any other use is not permitted.

The lawn mower is suitable for private use in the garden only. Lawn mowers for private use are those which are used for cutting grass and lawns in the garden, however not for cutting grass in public parks, playing fields or on farms or in forests.

Non-permitted users:

Persons who are not familiar with the operating manual, children, young people under the age of 16 as well as persons under the influence of alcohol, drugs or medication must not operate the unit.

Operating times for petrol lawn-mowers

(in compliance with the Control of Pollution Act). Please also observe the municipal regulations on the operation of lawn mowers!

Monday – Saturday	Not allowed on Sundays
7.00 – 12.00	and bank holidays!
15.00 – 19.00	

5 ASSEMBLY

 When assembling this appliance, please follow the instructions for assembly printed towards the first of the manual.

Protection of the environment, disposal

Packing elements (plastic bags, polystyrene foam, nails, boxes, etc.) must not be left within the reach of children, as they are potentially dangerous.

Packing materials are potential environmental pollutants.

Dispose of through authorised waste disposal companies.

Marked on the machine rotation speed during the rpm test.

6 SWITCHING ON THE UNIT

Do not switch on the unit until it has been completely assembled.

Always comply with the petrol engine operating manual supplied by the engine manufacturer.

Before switching on the machine for the first time, fill up with oil and petrol!

Petrol: Standard petrol – lead-free

Engine oil: See operating manual supplied by the engine manufacturer.

Filling up with petrol: The tank cover is situated on the petrol tank and is identified by the symbol “petrol pump” (petrol station).

Filling up with oil: Capacity approx. 0.6 litres

Engine without dipstick:

Fill up to the upper edge of the inlet nozzle.

Engine with dipstick:

Fill up to the mark between “FULL” and “ADD” on the dipstick.

The oil level is checked with the dipstick screwed in.

Starting the engine

The engine cannot be started until the blade has been attached (balance weight)!

Starting the engine manually

a) Without throttle remote control

1) Press the primer button 3x at intervals of approx. 2 seconds. 

At temperatures below 10 °C press the primer button 5x.

If the engine is warm, do not press the primer button!

2) Pull the engine brake handle towards the upper handle and hold in position – the engine brake handle does not lock into position. **III**

3) Quickly pull out the starter cable and then let it slowly wind up again. **IV**

 *The engine has a fixed throttle setting. Speed control is therefore not possible.*

b) With throttle remote control

1) Throttle to  position (start) **V**



2) Press the primer button 3x at intervals of approx. 2 seconds. **II**

At temperatures below 10 °C press the primer button 5x.

If the engine is warm, do not press the primer button!

3) Pull the engine brake handle towards the upper handle and hold in position – the engine brake handle does not lock into position. **III**

4) Quickly pull out the starter cable and then let it slowly wind up again. **IV**

As soon as the engine is running, position the throttle between  (start) and  (stop) according to the desired engine speed.

Switching on the wheel drive

Applies only to units with a wheel drive!

Do not engage the gears while the engine is at a standstill!

9 Press the gear switch lever against the upper handle and keep hold – the gear switch lever does not lock into position. **VI**

Driving speed: approx. 3,7 km/h

Switching off the wheel drive

10) Release the gear switch lever. **VII**

Switching off the motor

11) Move the throttle to position  (stop). **VIII**

12) Release the engine brake handle. **IX**

 **When the motor has been switched off, the cutter continues running for several seconds – therefore do not touch the underside of the mower until the cutter has come to a standstill!**

Setting the cutting height

X

All wheels must be at the same height!

Speed advancing variator (VV) **XI**

On lawn mowers with VVmark you have the possibility to change the advancing speed from 2,5 to 5 Km/h. This advancing speed can be modified only when engine is working. In order to do it you have to start the hand lever (18) on the operating panel. The tortoise symbol on the operating panel means slow, the hare symbol means fast.

7 MAINTENANCE AND CARE



Before carrying out any maintenance or cleaning work, pull off the sparkplug connector!

Do not spray the unit with water. Water which gets into the ignition system or the carburettor may result in malfunctions.

Clean the unit with a cloth, hand brush, etc.

When the mower is tilted to the side, the carburettor must be pointing upwards!

Expert inspection is required:

- if the lawn mower strikes an object
- if the motor stops suddenly
- if the blade is bent (do not align!)
- if the motor shaft is bent (do not align!)
- if the gears are damaged
- if the V-belt is defective

Changing the oil / air filter / spark plug

See operating manual supplied by the engine manufacturer.

Drive gears

The gears are maintenance-free.

Replacing and resharpening the mowing blade

At the end of the mowing season always resharpen the mowing blade or, if required, replace the mowing blade with a new one. Always have the mowing blade resharpened or replaced by a customer service centre (measurement of imbalance).



Unbalanced blades will cause the lawn mower to vibrate violently – risk of accident!

Storing the unit

After mowing, clean the unit thoroughly.

Store the unit in a dry room – allow the motor to cool down beforehand.

To reduce storage space, the upper handle can be folded down. Unscrew the wing nuts by approx. 6 revolutions.

Caution: do not bend or deform flexible cables.

8 TROUBLESHOOTING



Before carrying out any maintenance or cleaning work, pull off the spark-plug connector!

Fault	Remedial action
Engine does not start	Fill up with petrol Move throttle to position  (start) Pull the engine brake handle towards the upper handle Check the spark plug and, if required, replace Clean the air filter Start on short grass or on an area which has already been mown Clean discharge channel / housing → the mowing blade must rotate freely Recharge the starter battery
Motor power drops	Correct the cutting height Resharpen/replace the mowing blade → customer-service centre Clean discharge channel / housing Clean the air filter Reduce the stepping speed
Inexact cut	Resharpen/replace the mowing blade → customer-service centre Correct the cutting height
Grass catcher is not filled sufficiently	Correct the cutting height Allow the lawn to dry Resharpen/replace the mowing blade → customer-service centre Clean the grille on the grass catcher Clean discharge channel / housing
Wheel drive does not function	Adjust the flexible cable V-belt defective → customer-service workshop Transmission defective → customer-service centre
Wheels do not turn when the transmission is engaged	Retighten wheel bolts Wheel hub defective → new wheel V belt or defective transmission → customer-service centre

Faults which cannot be rectified with the aid of this table may be rectified by a specialist company only (customer service centre).

INDEX

1	CONSIGNES DE SÉCURITÉ
2	SIGNIFICATION DES SYMBOLES APPOSÉS SUR L'APPAREIL
3	NOMENCLATURE
4	CONFORMITÉ D'UTILISATION.....
5	MONTAGE
6	MISE EN SERVICE.....
7	ENTRETIEN ET NETTOYAGE.....
8	DÉRANGEMENTS ET REMÈDES.....

1 CONSIGNES DE SÉCURITÉ

Pendant l'utilisation d'une tondeuse à gazon, veuillez respecter les consignes de sécurité fondamentales énoncées ci-après. Elles servent à vous protéger des risques de blessure.

- Veuillez lire attentivement cette notice d'instructions et respecter son contenu.
- Rangez soigneusement la notice d'instructions en vue d'une utilisation ultérieure ou pour la remettre à un éventuel futur propriétaire.
- Respectez les consignes de sécurité ainsi que les mentions d'avertissement apposées sur l'appareil.

Utilisateurs

- L'emploi de cet appareil est interdit aux enfants et adolescents de moins de 16 ans car ils ne maîtrisent pas le contenu de la présente notice. Les arrêtés municipaux et préfectoraux peuvent fixer un âge minimum légal différent.
- Portez des pantalons longs et moulants ainsi que des chaussures dures et antidérapantes.

Zone de travail

- Vérifiez entièrement et soigneusement le terrain à tondre. Enlevez-en tous les corps étrangers (par ex. les pierres, bâtons, fils, os, etc.).
- L'emploi de la tondeuse est proscrit si des personnes (attention aux enfants) ou des animaux (attention aux petits mammifères) se trouvent dans la zone de travail.

Horaires d'utilisation

- Respectez les horaires d'utilisation applicables aux tondeuses à gazon (protection contre le bruit). Les horaires de travail figurent dans la notice d'utilisation.
- Ne tondez qu'à la lumière du jour ou en présence d'un bon éclairage.

Service

- Avant utilisation, contrôlez toujours visuellement l'appareil.

- Changez immédiatement les pièces endommagées ou usées.
- N'utilisez l'appareil que dans l'état technique prescrit par son fabricant.
- L'utilisateur de l'appareil répond des accidents et des dommages qu'il pourrait causer à des tiers et à leurs biens.
- Arrêtez le moteur avant de traverser d'autres surfaces que celle à tondre.
- Ne faites pas démarrer le moteur lorsque vous séjournez devant l'orifice d'éjection (tondeuse à éjection latérale).
- N'utilisez la tondeuse que sur des pelouses.
- Ne désactivez jamais les dispositifs de sécurité et de protection équipant la tondeuse à gazon.
- Pour lancer la tondeuse, il faut que le plateau de coupe tourne tout à fait librement. Débrayez les mécanismes d'entraînement éventuellement présents.
- Si pour faire démarrer la tondeuse vous devez la soulever, l'outil de coupe doit regarder dans la direction opposée à l'utilisateur.
- N'approchez pas les mains et les pieds des pièces en rotation.
- L'utilisation de la tondeuse n'est permise qu'à condition de respecter la distance de sécurité définie par le guidon.
- Tenez-vous bien en équilibre.
- Ne soulevez ni ne portez jamais la tondeuse avec son moteur en train de tourner. Attendez que l'outil de coupe se soit immobilisé puis débranchez la cosse de la bougie.
- Tondez toujours transversalement à la pente. Ne tondez jamais en montant ni en descendant la pente. Ne tondez pas les pentes inclinées à plus de 15°.

- Prudence lorsque vous changez de direction ou tondez en arrière.
- Tondez en marchant lentement.
- Ne laissez pas de feuilles, d'herbe ou d'huile qui s'écoule s'accumuler dans le moteur ou le pot d'échappement.
- Ne laissez pas la tondeuse à gazon sans surveillance.

Attention ! L'essence peut s'enflammer très facilement !

- Ne rangez l'essence que dans des bidons à cet effet.
- Ne faites le plein qu'en plein air. Interdiction absolue de fumer pendant que vous faites le plein !
- Pendant que le moteur marche ou si le moteur et la tondeuse sont très chauds, ne défaites jamais le bouchon

du réservoir et ne rajoutez jamais d'essence.

- Si de l'essence a débordé, interdiction de faire démarrer le moteur. Nettoyez d'abord l'appareil et n'effectuez aucun essai de démarrage tant que les vapeurs d'essence n'ont pas disparu.
- Pour des raisons de sécurité, vous devrez remplacer le réservoir d'essence et le bouchon du réservoir s'ils ont été endommagés.
- Pour faire le plein, servez-vous d'un entonnoir ou d'un tuyau de remplissage afin qu'il ne coule pas de carburant sur le moteur, le carter et sur le gazon.



Risque de brûlures!

Le pot d'échappement ainsi que les zones voisines du pot peuvent et ils peuvent atteindre des températures élevées.

Remplacez le pot d'échappement s'il s'est endommagé.

- Ne modifiez pas les réglages du carburateur du moteur.
- Ne faites jamais marcher le moteur thermique dans des locaux fermés – Risques d'intoxication et d'asphyxie !

Entretien et remisage

Avant d'effectuer tous travaux sur l'appareil:

- Eteignez le moteur, attendez que la lame se soit immobilisée puis débranchez la cosse de la bougie.

- Lors de manipulations à proximité de la lame, portez toujours des gants de protection.
- Ne rangez jamais la tondeuse, avec de l'essence dans son réservoir, dans un bâtiment dans lequel les vapeurs d'essence peuvent entrer en contact avec des flammes nues ou des étincelles – **Risque d'explosion !**
- Ne vidangez le réservoir d'essence qu'en plein air.
- Avant de ranger la tondeuse dans des locaux fermés, attendez que son moteur ait refroidi.
- Ne passez jamais la tondeuse au jet d'eau.
- Les réparations sur la tondeuse à gazon sont exclusivement réservées à des entreprises spécialisées.

Pièces de rechange et accessoires

- Utilisez exclusivement les pièces de rechange d'origine et les accessoires d'origine.
- Tous droits réservés.

Dispositifs de sécurité

Etrier de sécurité

En cas de danger, relâchez l'étrier de sécurité.

Le moteur et le plateau de coupe s'immobilisent. Il est interdit de rendre l'étrier de sécurité inopérant.

Dispositifs de protection

Clapet arrière (pare-pierres)

Les dispositifs de protection servent à empêcher que les objets catapultés par le plateau de coupe ne vous blessent. Il est interdit d'employer la tondeuse à gazon sans ses dispositifs de protection.

2 SIGNIFICATION DES SYMBOLES APOSÉS SUR L'APPAREIL

- 1 Constructeur
- 2 Modèle
- 3 Type
- 4 Numéro de série
- 5 Poids net
- 6 Nombre de tours
- 7 Année de construction
- 8 Poissance
- 9 Niveau de puissance sonore

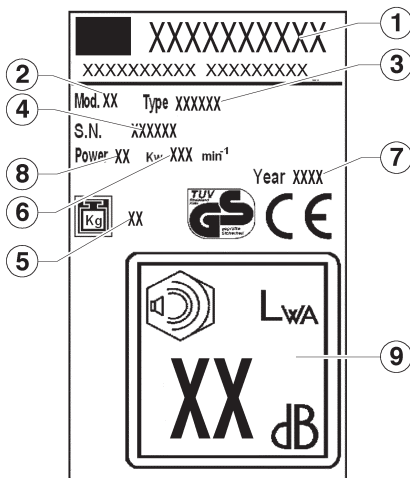

Lisez la notice d'utilisation avant de mettre la tondeuse en service.



Eloignez les tiers de la zone dangereuse.



Avant tout travail sur le plateau de coupe, débranchez la cosse de la bougie.



Attention, danger ! N'approchez ni les mains ni les pieds des outils de coupe !



Danger intoxications. Ne pas utiliser dans des lieux fermés.



Danger d'explosion. Eteindre le moteur pendant l'appoint du carburant.



Danger. Ne pas toucher les parties chaudes.

Dans cette notice d'utilisation



Danger! L'irrespect des instructions précédées de ce symbole engendrent risque de dommages corporels.

3 NOMENCLATURE

- 1 manche supérieur
- 2 levier trafic lent
- 3 levier frein
- 4 levier accélérateur
- 5 pare-axes
- 6 manche inférieur
- 7 moteur
- 8 roue avant
- 9 coque
- 10 roue arrière
- 11 panier de ramassage
- 12 support lame
- 13 vis lame
- 14 lame
- 15 boutons de réglage de hauteur de coupe
- 16 bouchon d'huile
- 17 bouchon du réservoir d'essence
- 18 manette de la vitesse

4 CONFORMITÉ D'UTILISATION

La présente tondeuse a été conçue pour tondre les pelouses. Toute autre utilisation est interdite.

Cette tondeuse sert à tondre, à titre privé, le gazon dans le jardin de la maison ou un jardin d'agrément. Les tondeuses pour jardin de maison ou jardin d'agrément sont celles servant à entretenir les surfaces gazonnées et pelouses privées, et non pas celles destinées aux installations publiques, parcs, centres sportifs, ainsi qu'à l'agriculture et à l'exploitation forestière.

Utilisateurs non autorisés :

Les personnes ne connaissant pas le contenu de la notice d'utilisation, les enfants, les adolescents de moins de 16 ans ainsi que les personnes sous l'empire de l'alcool, de drogues ou sous l'effet de médicaments, ne doivent pas utiliser l'appareil.

Horaires d'utilisation des tondeuses à essence

Veillez respecter la législation nationale, les arrêtés préfectoraux et municipaux sur l'emploi des tondeuses à gazon.

Du lundi au samedi

de 07h00 à 12h00

de 15h00 à 19h00

Emploi interdit le dimanche et jours fériés.

5 MONTAGE

 Pour le montage de cet appareil vous êtes priés de suivre les instructions pour le montage reportées dans les premiers pages du manuel.

Respect de l'environnement, dépollution

Les éléments d'emballage (sachets en plastique, polystyrène expansé, clous, cartons, etc...) ne doivent pas être laissés à la portée des enfants car ils représentent des sources potentielles de danger. Les matériels d'emballage sont des sources potentielles de pollution pour l'environnement. Pour leur élimination contacter des entreprises autorisées

6 MISE EN SERVICE

Ne mettez pas l'appareil en service tant que vous n'avez pas entièrement fini de le monter.

Respectez impérativement la notice d'instructions publiée par le fabricant du moteur à essence et livrée avec ce dernier.

Avant la première mise en service, faites le plein d'huile et d'essence.

Essence : normale sans plomb

Huile moteur : voir la notice d'instructions publiée par le fabricant du moteur.

Remplissage de l'essence : le bouchon du réservoir d'essence se trouve sur ce réservoir et comporte le symbole d'une pompe à essence de station-service.

Remplissage de l'huile : quantité à verser : env. 0,6 litre.

Moteur sans jauge d'huile :

Verser l'huile jusqu'à ce qu'elle arrive contre le bord supérieur du manchon de remplissage.

Moteur avec jauge d'huile :

Verser l'huile jusqu'à ce qu'elle atteigne le repère situé entre «FULL» et «ADD» sur la jauge.

Pour contrôler le niveau d'huile, veillez à visser la jauge d'huile.

Démarrage du moteur

Le moteur ne peut démarrer qu'une fois la lame montée (elle joue le rôle d'une masse centrifuge).

Démarrage manuel du moteur

a) Sans accélérateur télécommandé

1) Appuyez 3 fois sur le bouton d'amorçage, chaque fois à 2 secondes d'intervalles. 

Lorsque le thermomètre descend en dessous de 10 °C, appuyez 5 fois sur ce bouton.

Une fois que le moteur a atteint sa température de service, n'utilisez plus le bouton d'amorçage.

2) Tirez l'étrier de freinage du moteur vers le guidon puis maintenez-le en position. L'étrier n'encrante pas. **III**

3) Tirez vigoureusement le cordon du lanceur puis freinez-le tandis qu'il se réenroule. **IV**

 *Le moteur a été réglé sur un régime fixe. Il n'est donc pas nécessaire de régler sa vitesse.*

b) Avec accélérateur télécommandé



1) Amenez la manette des gaz, sur la position  (Start) **V**

2) Appuyez 3 fois sur le bouton d'amorçage, chaque fois à 2 secondes d'intervalles. Lorsque le thermomètre descend en-dessous de 10 °C, appuyez 5 fois sur ce bouton. **II**

Une fois que le moteur a atteint sa température de service, n'utilisez plus le bouton d'amorçage.

3) Tirez l'étrier de freinage du moteur vers le guidon puis maintenez-le en position. L'étrier n'encrante pas. **III**

4) Tirez vigoureusement le cordon du lanceur puis freinez-le tandis qu'il se réenroule. **IV**

Dès que le moteur tourne, ramenez la manette des gaz, suivant le régime moteur souhaité, sur une position comprise entre  (Start) et  (Stop).

Embrayer les roues motrices

Seulement sur les appareils qui en sont équipés!

N'embrayez pas la boîte réductrice lorsque le moteur est éteint.

9) Poussez l'étrier d'embrayage contre le guidon supérieur et retenez-le. Cet étrier n'encrante pas. **VI**

Vitesse de roulage : env. 3,7 km/h.

Débrayer les roues motrices

10) Relâchez l'étrier d'embrayage. **VII**

Coupeure du moteur

11) Amenez la manette des gaz sur la position  (Stop). **VIII**

12) Relâchez l'étrier de freinage du moteur. **IX**



La lame continue de tourner pendant quelques secondes après que vous ayez éteint le moteur. Pour cette raison, n'introduisez pas tout de suite les mains sous la tondeuse !

Réglage de la hauteur de coupe



Toutes les roues doivent se trouver à la même hauteur.

Variateur de vitesse d'avancement (VV) **XI**

Pour les modèles avec marque VV il y a la possibilité de modifier la vitesse d'avancement entre 2,5 et 5 Km/h. Un changement de vitesse d'avancement est possible seulement quand le moteur est en train de marcher. Pour cela, il faut actionner la livrier (18) sur le tableau de commande la tortue correspond à la vitesse lente, la lièvre à la vitesse rapide.

7 ENTRETIEN ET NETTOYAGE

Avant d'effectuer tous travaux d'entretien et de nettoyage, débranchez la cosse de la bougie.

Ne pulvérisez pas d'eau sur l'appareil. L'eau pénétrant dans le circuit d'allumage et dans le carburateur peut provoquer des dérangements.

Nettoyez l'appareil avec un chiffon, une bayonnette, etc.

 Lorsque vous inclinez la tondeuse sur le côté, le carburateur doit regarder vers le haut.

 **Vous devrez confier la vérification de l'appareil à un spécialiste lorsque:**

- La lame a heurté un obstacle.
- Le moteur s'arrête subitement.
- La lame est voilée (redressement impossible!)
- L'arbre moteur est voilé (redressement impossible !)
- Le réducteur de traction est endommagé.
- La courroie trapézoïdale est défectueuse.

Changement d'huile / Filtre à air / Bougie

Voir la notice d'instructions publiée par le fabricant du moteur.

Boîte d'entraînement des roues.

Cette boîte ne demande aucun entretien.

Changement et réaffûtage de la lame

Faites réaffûter la lame de tonte toujours en fin de saison ou faites-la remplacer si nécessaire par une neuve.

Confiez toujours le réaffûtage ou le changement de lame à un atelier du service après-vente (SAV), lequel mesurera aussi le balourd.

 **Les lames non équilibrées engendrent de fortes vibrations dans la tondeuse. Risque d'accident !**

Remisage de l'appareil

Après la tonte, nettoyez l'appareil à fond. Rangez l'appareil dans un local sec. Laissez préalablement le moteur refroidir. Pour que l'appareil prenne moins de place, vous pouvez préalablement rabattre le guidon. Pour ce faire, desserrez d'environ 6 tours les écrous à ailettes.

Prudence : ne pas plier et déformer les câbles flexibles.

8 DÉRANGEMENTS ET REMÈDES

 **Avant d'effectuer tous travaux d'entretien et de nettoyage, débranchez la cosse de la bougie.**

Dérangement	Remède
Le moteur ne démarre pas.	Remplissez le réservoir Amenez la manette des gaz sur la position  (Start) Pressez l'étrier de frein moteur contre le guidon Vérifiez la bougie, changez-la si nécessaire Nettoyez le filtre à air Démarrez la tondeuse sur de l'herbe courte ou déjà tondue. Nettoyez l'orifice d'éjection / le corps de l'appareil. La lame de tonte doit pouvoir tourner librement. Rechargez la batterie du démarreur
La puissance du moteur diminue	Rectifiez la hauteur de coupe Faites réaffûter / changer la lame de tonte → Atelier du service après-vente Nettoyez l'orifice d'éjection / le corps de l'appareil Nettoyez le filtre à air Réduisez la marche lente
Coupe pas nette	Faites réaffûter / changer la lame de tonte → Atelier du service après-vente Rectifiez la hauteur de coupe
Le bac de ramassage ne se remplit pas suffisamment.	Rectifiez la hauteur de coupe Attendre que le gazon ait séché Faites réaffûter / changer la lame de tonte → Atelier du service après-vente Nettoyez les grilles du bac de ramassage. Nettoyez l'orifice d'éjection / le corps de l'appareil
Les roues motrices n'entraînent pas la tondeuse	Régler le câble flexible Courroie trapézoïdale défectueuse → Atelier du service après-vente Boîte réductrice endommagée → Atelier du service après-vente
Boîte réductrice embrayée, les roues ne tournent pas	Resserrez les vis des roues Moyeu de roue défectueux → Nouvelle roue Courroie trapézoïdale ou transmission défectueuse → Atelier du service après-vente

Si votre tondeuse présente des dérangements non répertoriés dans ce tableau, seul une entreprise agréée (atelier du SAV) est autorisée à les supprimer.

INDICE

1	ISTRUZIONI DI SICUREZZA
2	SIGNIFICATO DEI SIMBOLI SULL'APPARECCHIO
3	NOMENCLATURA.....
4	USO REGOLARE
5	MONTAGGIO
6	MESSA IN FUNZIONE.....
7	MANUTENZIONE E CURA.....
8	RIMEDI IN CASO DI GUASTI.....

1 ISTRUZIONI DI SICUREZZA

Nell'uso di tosaerba sono valide le seguenti istruzioni di sicurezza fondamentali per la protezione contro il pericolo d'infortuni:

- Leggere le istruzioni per l'uso e comportarsi conformemente.
- Conservate questo libretto d'istruzioni per l'uso successivo o per successivi proprietari.
- Osservare le istruzioni di sicurezza e gli avvisi di pericolo sull'apparecchio.

Utilizzatore

- È vietato l'uso dell'apparecchio a bambini ed adolescenti in età inferiore a 16 anni, che non conoscono le istruzioni per l'uso. Le norme locali possono stabilire l'età minima.
- Indossare pantaloni lunghi, aderenti e calzature robuste, antisdrucchiolevoli.

Campo di lavoro

- Esaminare interamente ed accuratamente il terreno da falciare. Allontanare tutti i corpi estranei, come per es. pietre, bastoni, fili metallici, ossi ecc.
- La falciatura è vietata se nell'area di lavoro si trovano persone (attenzione: bambini) oppure animali (attenzione anche ai piccoli animalletti nell'erba).

Tempi di lavoro

- Osservare gli orari locali per la falciatura del prato (protezione contro i rumori). Orari di lavoro, vedasi il manuale d'istruzioni per l'uso.
- Falciare solo alla luce del giorno oppure con buona illuminazione.

Uso

- Prima dell'uso fare un controllo visivo.

- Le parti danneggiate o usurate devono essere sostituite immediatamente.
 - Usare l'apparecchio solo nello stato tecnico prescritto dal produttore.
 - L'utilizzatore dell'apparecchio è responsabile di danni arrecati ad altre persone ed alle loro proprietà.
 - Spegnerne il motore quando si attraversano superfici diverse da quella erbosa da rasare.
 - Non avviate il motore quando siete innanzi al canale di espulsione (tosaerba con espulsore laterale).
 - Usare il tosaerba solo sulle superfici erbose.
 - Non mettere fuori uso i dispositivi di sicurezza e di protezione del tosaerba.
 - Per avviare il tosaerba, l'utensile di taglio deve poter girare completamente libero.
 - Se per l'avviamento il tosaerba deve essere sollevato, l'utensile di taglio deve essere rivolto nella direzione opposta a quella dell'utilizzatore.
 - Non avvicinare mani e piedi alle parti in rotazione.
 - L'uso del tosaerba è permesso solo mantenendo la distanza di sicurezza data dal braccio del manubrio.
 - Mantenere uno stabile equilibrio del corpo.
 - Non sollevare e trasportare mai l'apparecchio con il motore in moto. Attendere che l'apparato falciante sia fermo e staccare il cappuccio della candela d'accensione.
 - Falciare l'erba sempre in senso trasversale alla pendenza. Non usare il tosaerba in salita o discesa nel senso della pendenza oppure su pendii con inclinazione superiore a 15°.
- Attenzione quando cambiate direzione o falciate all'indietro.

- Muoversi con il tosaerba solo al passo.
- Mantenere il tubo di scarico ed il motore liberi da foglie, erba e da olio fuoruscito.
- Non lasciare il tosaerba incustodito.

Pericolo! La benzina è altamente infiammabile!

- Conservare la benzina solo nei contenitori a tal fine previsti.
- Fare rifornimento solo all'aperto. Non fumare durante il rifornimento.
- È vietato aprire il tappo del serbatoio o aggiungere benzina quando il motore è in moto o la macchina è calda.
- È vietato avviare il motore se si è versata benzina. L'apparecchio deve essere pulito e, finché i vapori di benzina non si sono volatilizzati, deve essere evitato qualsiasi tentativo di accensione.
- Per motivi di sicurezza, il serbatoio della benzina ed il tappo del serbatoio devono essere sostituiti se sono danneggiati.
- Per il rifornimento usare un imbuto oppure un tubo di riempimento, per evitare che il carburante possa scorrere sul motore, sulla carcassa o sul prato.



Pericolo di ustioni!

Il tubo di scarico e le parti vicine al tubo di scarico si riscaldano e possono raggiungere temperature elevate.

Sostituire la marmitta di scarico danneggiata.

- Non cambiare le registrazioni del regolatore del motore.
- Non tenere mai il motore a combustione interna in funzione in ambienti chiusi –

Pericolo d'intossicazione!

Manutenzione e messa a deposito

Prima di **qualsiasi** lavoro all'apparecchio:

- Spegnere il motore, attendere che la lama sia ferma e staccare il cappuccio della candela d'accensione.
- Per i lavori nel campo della lama indossare sempre guanti protettivi.
- Non conservare mai il tosaerba con benzina nel serbatoio in edifici, nei quali i vapori della ben-

- zina possono venire a contatto con una fiamma libera o con scintille – Pericolo di esplosione!
- Il serbatoio della benzina deve essere vuotato sempre all'aperto.
- Prima di depositare la macchina in ambienti chiusi, lasciare raffreddare il motore.
- Non spruzzare il tosaerba con acqua.
- Le riparazioni al tosaerba devono essere eseguite solo da officine specializzate autorizzate.

Ricambi ed accessori

- È consentito esclusivamente l'uso di ricambi originali ed di accessori originali.
- Ci riserviamo il diritto di modificare il progetto e l'esecuzione.

Dispositivi di sicurezza

Leva di sicurezza

Nel momento di pericolo lasciare la leva di sicurezza, il motore e l'apparato falciante si arrestano.

È vietato mettere fuori uso la funzione della leva di sicurezza.

Dispositivi di protezione

Cofano posteriore (parassassi)

I dispositivi di protezione proteggono da ferite causate da parti proiettate dall'apparato di taglio.

È vietato l'uso del tosaerba senza dispositivi di protezione.

2 SIGNIFICATO DEI SIMBOLI SULL'APPARECCHIO

- 1 Costruttore
- 2 Modello
- 3 Tipo
- 4 Numero di serie
- 5 Peso netto
- 6 Numero di giri
- 7 Anno di costruzione
- 8 Potenza
- 9 Livello sonoro

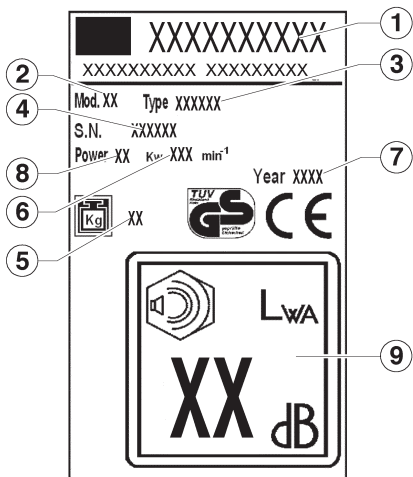

Leggere le istruzioni per l'uso prima di mettere in funzione!



Allontanare i terzi dalla zona di pericolo!



Prima di eseguire lavori all'apparato falciante, staccare il cappuccio della candela d'accensione!



Attenzione pericolo! non avvicinare mani e piedi all'apparato falciante!



Pericolo intossicazioni. Non usare in ambienti chiusi.



Pericolo di esplosione. Spegnere il motore durante il rabbocco del carburante.



Pericolo. Non toccare le parti calde.

In queste istruzioni per l'uso



Pericolo! In caso d'inosservanza danni alle persone.

3 NOMENCLATURA **I**

- 1 manico superiore
- 2 leva semovenza
- 3 leva freno
- 4 leva acceleratore
- 5 parasassi
- 6 manico inferiore
- 7 motore
- 8 ruota anteriore
- 9 scocca
- 10 ruota posteriore
- 11 cesto di raccolta
- 12 supporto lama
- 13 vite lama
- 14 lama
- 15 manopola regolazione taglio
- 16 tappo olio
- 17 tappo benzina
- 18 Leva velocità avanzamento

4 USO REGOLARE

Questo apparecchio è destinato esclusivamente alla falciatura di prati, sono vietati usi diversi.

Esso è destinato all'uso privato nel giardinaggio domestico e nel giardinaggio ricreativo. Sono considerati tosaerba per giardinaggio domestico e giardinaggio ricreativo quelli che vengono utilizzati per la cura delle superfici erbose e prati privati, e comunque non in giardini, parchi, campi sportivi pubblici oppure nelle attività agricole e forestali.

Utilizzatori non autorizzati:

l'uso dell'apparecchio è vietato alle persone che non conoscono bene le istruzioni per l'uso, ai bambini, agli adolescenti in età inferiore a 16 anni ed inoltre alle persone che sono sotto l'influenza di alcool, droghe o medicinali.

Orario ammesso per l'uso di tosaerba a benzina (secondo la legge per la protezione contro le immissioni).

Si prega di osservare anche le norme comunali per l'uso di tosaerba!

Lunedì – sabato

7.00 – 12.00

15.00 – 19.00

Vietato la domenica ed i giorni festivi.

5 MONTAGGIO

! Per il montaggio di questo apparecchio siete pregati di seguire le istruzioni per il montaggio riportate nelle prime pagine del manuale.

Tutela dell'ambiente, smaltimento

Gli elementi d'imballaggio (sacchetti di plastica, polistirolo espanso, chiodi, cartoni, ecc...) non devono essere lasciati alla portata di bambini in quanto potenziali fonti di pericolo.

I materiali di imballo sono potenziali fonti di inquinamento per l'ambiente.

Per lo smaltimento affidarsi ad aziende autorizzate.

6 MESSA IN FUNZIONE

Mettete in funzione l'apparecchio solo dopo avere definitivamente completato il montaggio.

È indispensabile osservare le accluse istruzioni per l'uso del produttore del motore.

Prima di mettere il motore in moto la prima volta, introdurre olio e benzina!

Benzina: benzina normale - senza piombo

Olio motore: vedi le istruzioni per l'uso del produttore del motore

Introdurre la benzina: il tappo del serbatoio è applicato sul serbatoio della benzina e porta il simbolo «colonna distributore» (stazione di servizio carburanti).

Introdurre l'olio: quantità ca. 0,6 litri

Motore senza astina di livello dell'olio:

Riempire fino al bordo superiore della bocchetta di riempimento.

Motore con astina di livello dell'olio:

Riempire fino al riferimento tra «FULL» e «ADD» sull'astina di livello dell'olio.

Per il controllo del livello dell'olio l'astina di livello deve essere avvitata.

Avviamento del motore

L'avviamento del motore è possibile solo con la lama montata (massa volanica)!

Avviamento a mano del motore

a) Senza comando a distanza dell'acceleratore

1) Premere 3 volte il pulsante dell'iniettore ad intervalli di ca. 2 secondi. **II**

Alle basse temperature inferiori a 10 °C, premere il pulsante dell'iniettore 5 volte.

Non usare il pulsante dell'iniettore quando il motore è caldo a temperatura di esercizio!

2) Tirare e mantenere tirata la leva del freno motore verso il braccio superiore del manubrio – la leva del freno motore non si blocca. **III**

3) Tirare velocemente con continuità la fune di avviamento ed accompagnarla poi lentamente nel riavvolgimento. **IV**

 *L'acceleratore del motore è regolato su un valore fisso. Non è perciò necessaria una regolazione del numero di giri.*

b) Con comando a distanza dell'acceleratore

1) Leva dell'acceleratore nella posizione  (Start) **V**



2) Premere 3 volte il pulsante dell'iniettore ad intervalli di ca. 2 secondi. **II**

Alle basse temperature inferiori a 10 °C, premere il pulsante dell'iniettore 5 volte.

Non usare il pulsante dell'iniettore quando il motore è caldo a temperatura di esercizio!

3) Tirare e mantenere tirata la leva del freno motore verso il braccio superiore del manubrio – la leva del freno motore non si blocca. **III**

4) Tirare velocemente con continuità la fune di avviamento ed accompagnarla poi lentamente nel riavvolgimento. **IV**

Non appena il motore è in moto, regolare la leva dell'acceleratore sulla velocità di rotazione del motore desiderata in una posizione tra  (Start) e  (Stop).

Inserire la trazione ruote

Vale solo per apparecchi con ruote motrici!

Non inserire la trazione quando il motore è spento.

9) Spingere la leva d'innesto trasmissione contro il braccio superiore del manubrio e mantenerla premuta – la leva d'inserimento trasmissione non si blocca. **VI**

Velocità di avanzamento: ca. 3,7 km/h.

Disinserire la trazione ruote

10) Rilasciare la leva d'inserimento trasmissione. **VII**

Spegnere il motore

11) Spingere la leva dell'acceleratore nella posizione  (Stop). **VIII**

12) Rilasciare la leva del freno motore. **IX**



La lama di taglio continua a girare ancora alcuni secondi dopo che il motore è stato spento – perciò non mettere subito le mani sotto il tosaerba!

Regolazione dell'altezza di taglio

X

Tutte le ruote devono essere alla stessa altezza!

Variatore della velocità di avanzamento (VV) **XI**

Esiste, sui modelli contrassegnati con VV, la possibilità di variare la velocità di avanzamento da 2,5 a 5 Km/h. La velocità di avanzamento può essere variata solo a motore in moto. Per fare questo dovete azionare la leva (18) posta sulla plancia di comando, la tartaruga corrisponde alla velocità lenta, la lepre alla velocità rapida.

7 MANUTENZIONE E CURA



Prima di qualsiasi lavoro di manutenzione e pulizia staccare il cappuccio della candela d'accensione!

Non spruzzare l'apparecchio con acqua. L'acqua penetrata nell'impianto di accensione o nel carburatore può provocare malfunzionamenti. Pulire l'apparecchio con uno straccio, spazzolino...



Quando s'inclina il tosaerba su un lato, il carburatore deve essere sempre in alto!

È necessario un controllo di un tecnico in caso di:

- urto contro un ostacolo
- arresto improvviso del motore
- lama piegata (non raddrizzare!)
- albero motore piegato (non raddrizzare!)
- danni all'azionamento
- cinghia trapezoidale difettosa

Cambio dell'olio / filtro dell'aria / candela d'accensione

Vedi libretto delle istruzioni per l'uso del produttore del motore.

Meccanismo di trasmissione delle ruote

La trasmissione non richiede manutenzione.

Cambio ed affilatura della lama falciante

Fare affilare sempre alla fine della stagione la lama falciante oppure, quando è necessario, sostituirla con una lama nuova.

Fare eseguire sempre la riaffilatura o sostituzione della lama falciante da un'officina di assistenza clienti (misurazione dello squilibrio).



Le lame non bilanciate provocano forti vibrazioni del tosaerba - Pericolo d'infortunio!

Messa a deposito dell'apparecchio

Pulire accuratamente l'apparecchio dopo avere rasato il prato.

Lasciare prima raffreddare il motore.

Depositare l'apparecchio in un ambiente asciutto. Per conservare l'apparecchio con poco ingombro, il braccio superiore del manubrio può essere piegato. A tal fine svitare i dadi ad alette - ca.6 giri.

Attenzione: non piegare e deformare i cavi flessibili

8 RIMEDI IN CASO DI GUASTI

! *Prima di qualsiasi lavoro di manutenzione e pulizia staccare il cappuccio della candela d'accensione!*

Guasto	Eliminazione
Il motore non va in moto	<p>Rifornire benzina</p> <p>Disporre la leva dell'acceleratore nella posizione  (Start)</p> <p>Premere la leva del freno motore verso il braccio superiore del manubrio</p> <p>Pulire il filtro dell'aria</p> <p>Avviare il motore su erba più bassa o su una superficie già rasata.</p> <p>Pulire il canale di espulsione / scocca → la lama falciante deve girare liberamente</p> <p>Ricaricare la batteria di avviamento</p>
Il motore perde potenza	<p>Correggere l'altezza di taglio</p> <p>Riaffilare / cambiare la lama falciante → officina assistenza</p> <p>Pulire il canale di espulsione / scocca</p> <p>Pulire il filtro dell'aria</p> <p>Ridurre il passo di avanzamento</p>
Taglio irregolare	<p>Riaffilare / cambiare la lama falciante → officina assistenza</p> <p>Correggere l'altezza di taglio</p>
Il box di raccolta erba non raccoglie abbastanza	<p>Correggere l'altezza di taglio</p> <p>Lasciare asciugare il prato</p> <p>Riaffilare / cambiare la lama falciante → officina assistenza</p> <p>Pulire griglia del box di raccolta erba</p> <p>Pulire il canale di espulsione / scocca</p>
La trazione ruote non funziona	<p>Regolare il cavo flessibile</p> <p>Cinghia trapezoidale difettosa → officina assistenza</p> <p>Danni alla trasmissione → officina assistenza</p>
Con la trasmissione inserita le ruote non girano	<p>Stringere le viti delle ruote</p> <p>Mozzo della ruota difettoso → ruota nuova</p> <p>Cinghia trapezoidale o trasmissione difettosa → officina assistenza</p>

I guasti, che non possono essere eliminati con l'aiuto di questa tabella, devono essere eliminati solo da un'officina specializzata autorizzata (centro assistenza autorizzato).

INHOUD

1	VEILIGHEIDSVOORSCHRIFTEN
2	BETEKENIS VAN DE SYMBOLEN OP DE MACHINE
3	BESCHRIJVING
4	GEBRUIK VOLGENS BESTEMMING
5	MONTAGE
6	INGEBRUIKNEMING.....
7	VERZORGING EN ONDERHOUD
8	HULP BIJ STORINGEN

VEILIGHEIDSVOORSCHRIFTEN

Bij het gebruik van gazonmaaiers gelden ter bescherming tegen verwondingsgevaar de volgende belangrijke veiligheidsvoorschriften:

- Lees de gebruiksaanwijzing en handel volgens de voorschriften.
- Bewaar de gebruiksaanwijzing voor later gebruik en voor een eventuele volgende bezitter van de machine.
- Neem de veiligheidsvoorschriften en de waarschuwingen op de machine in acht.

Bediener

- Kinderen en personen jonger dan 16 jaar die niet met de gebruiksaanwijzing vertrouwd zijn, mogen de machine niet gebruiken. De minimumleeftijd kan worden voorgeschreven door plaatselijke bepalingen.
- Draag een lange, nauw sluitende broek en stevige, stroeve schoenen.

Werkomgeving

- Controleer het te maaien gedeelte volledig en zorgvuldig. Verwijder stenen, stokken, metaal draad, botten en dergelijke.
- Maai niet wanneer zich personen (let vooral op kinderen) of dieren (let vooral op kleine dieren) in de omgeving bevinden.

Gebruikstijden

- Neem de geldende gebruikstijden voor gazonmaaiers in acht (let op de bescherming tegen geluid). Zie de gebruiksaanwijzing voor gebruikstijden.
- Maai alleen bij daglicht of bij goed kunstlicht.

Gebruik

- Voer voor het gebruik altijd een optische controle uit.

- Vervang beschadigde of versleten delen onmiddellijk.
- Gebruik de machine alleen in de technische toestand die door de fabrikant wordt voorgeschreven.
- De gebruiker van de machine is verantwoordelijk voor ongevallen waarbij andere personen of het eigendom van andere personen betrokken zijn.
- Zet de motor uit wanneer u over andere oppervlakken dan een te maaien oppervlak rijdt.
- Start de motor niet wanneer u voor het uitwerpkanal staat (maaier met zijwaartse uitworp).
- Gebruik de gazonmaaier alleen op een gazon.
- Stel de veiligheids- en beschermingsvoorzieningen van de gazonmaaier niet buiten werking.
- Voor het starten van de gazonmaaier moet het maaimes volledig vrij kunnen bewegen. Koppel eventuele aandrijvingen los.
- Wanneer u de gazonmaaier voor het starten optilt, moet het maaimes van u af wijzen.
- Houd handen en voeten niet in de buurt van ronddraaiende delen.
- Gebruik de gazonmaaier alleen met inachtneming van de door de stuurstang gegeven veiligheidsafstand.
- Zorg ervoor dat u stevig staat.
- Til de gazonmaaier nooit op met een lopende motor. Draag de gazonmaaier nooit met een lopende motor. Wacht tot de maaimessen tot stilstand gekomen zijn en trek de bougiestekker los.
- Maai altijd dwars op een helling. Gebruik de gazonmaaier niet voor omhoog en omlaag maaien op hellingen en niet op hellingen van meer dan 15°.

- Voorzicht bij het wijzigen van de rijrichting en bij achteruitmaaien.
- Loop alleen stapvoets met de gazonmaaier.
- Houd de uitlaat en de motor vrij van bladeren, gras en gelekte olie.
- Laat de gazonmaaier niet onbeheerd achter.

Waarschuwing! Benzine is uiterst brandbaar!

- Bewaar benzine alleen in daarvoor bedoelde tanks.
- Tank alleen buitenshuis. Rook niet tijdens het tanken.
- Terwijl de motor loopt of wanneer de machine heet is, mag de tanksluiting niet worden geopend en mag de tank niet met benzine worden gevuld.
- Wanneer benzine overgelopen is, mag de motor niet worden gestart. De motor moet worden gereinigd en elke poging tot starten moet achterwege worden gelaten tot de benzinedampen vervluchtigd zijn.
- Om veiligheidsredenen moeten benzinetank en tanksluiting bij beschadiging worden vervangen.
- Gebruik voor het tanken een trechter of vulbus zodat geen brandstof op de motor, de behuizing of het gazon kan lopen.



Verbrandingsgevaar!

De uitlaat en de omgeving van de uitlaat kunnen tot en kunnen hoge temperaturen bereiken.

Vervang een beschadigde uitlaat.

- Verander de regelaarinstellingen van de motor niet.
- Laat de verbrandingsmotor nooit in een gesloten ruimte lopen. Gevaar voor vergiftiging!

Onderhoud en opbergen

Altijd voor werkzaamheden aan de machine:

- Schakel de motor uit, wacht tot het mes tot stilstand is gekomen en trek de bougiestekker los.
- Draag bij werkzaamheden in de buurt van de messen altijd werkhandschoenen.
- Bewaar de gazonmaaier nooit met benzine in de tank in gebouwen waarin benzinedampen met open vuur of met vonken in aanraking

kunnen komen. **Explosiegevaar!**

- De benzinetank mag alleen buitenshuis leeg worden gemaakt.
- Laat de motor afkoelen voordat de maaier in een gesloten ruimte wordt opgeborgen.
- Spuit de gazonmaaier niet met water af.
- Reparaties aan de gazonmaaier mogen alleen door een erkend en gespecialiseerd bedrijf worden uitgevoerd.

Onderdelen en toebehoren

- Gebruik uitsluitend originele onderdelen en origineel toebehoren.
- Constructie- en uitvoeringswijzigingen voorbehouden.

Veiligheidsvoorzieningen

Veiligheidsbeugel

Laat de veiligheidsbeugel los bij gevaar.

De motor en de maaimessen wordt stilgezet.

De functie van de veiligheidsbeugel mag niet buiten werking worden gesteld.

Veiligheidsvoorzieningen

Achterklep (stenenbescherming)

De veiligheidsvoorzieningen beschermen tegen verwondingen door delen die door de maaimessen naar buiten worden geslingerd.

De gazonmaaier mag niet worden gebruikt zonder de veiligheidsvoorzieningen.

2 BETEKENIS VAN DE SYMBOLEN OP DE MACHINE

- 1 Fabrikant
- 2 Model
- 3 Type
- 4 Serienummer
- 5 Nettogewicht
- 6 Toerenta
- 7 Bouwjaar
- 8 Vermogen
- 9 Geluidsvermogen

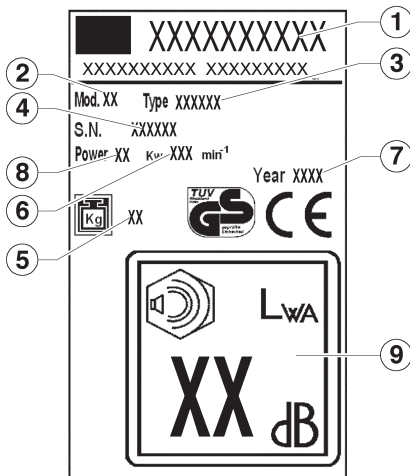

Lees de gebruiksaanwijzing voor de ingebruikneming.



Houdt personen uit het gevaarlijke gebied.



Trek de bougiestekker los voordat u werkzaamheden aan de maaimessen uitvoert.



Let op! Gevaar! Houd handen en voeten uit de buurt van het maimes.



Gevaar voor vergiftigingen. Niet in afgesloten ruimten gebruiken.



Explosiegevaar. Zet de motor uit tijdens het vullen van de brandstoftank.



Gevaar. De hete onderdelen niet aanraken.

In deze gebruiksaanwijzing



Gevaar! Bij het niet in acht nemen bestaat kans op persoonlijk letsel

3 BESCHRIJVING I

- 1 bovenste hendel
- 2 gemechaniseerde hendel
- 3 remhendel
- 4 versnellingshendel
- 5 bescherming tegen steenslag
- 6 onderste hendel
- 7 motor
- 8 voorwiel
- 9 carrosserie
- 10 achterwiel
- 11 afvalbakje
- 12 ondersteuning lemmet
- 13 lemmet
- 14 schroef lemmet
- 15 afstelhendels snijhoogte
- 16 oliedop
- 17 tankdop
- 18 buigzame kabels

4 GEBRUIK VOLGENS BESTEMMING

Deze gazonmaaier is alleen bestemd voor het maaien van gazons. Ander gebruik is niet toegestaan.

De gazonmaaier is alleen geschikt voor particulier gebruik in de tuin. Als gazonmaaier voor particuliere tuinen worden maaiers beschouwd die worden gebruikt voor het onderhoud van particuliere grasen gazonoppervlakken, maar niet in openbare parken, op sportvelden en in de landen bosbouw.

Niet toegelaten bedieners:

Personen die met de gebruiksaanwijzing niet vertrouwd zijn, personen die jonger zijn dan 16 jaar en personen onder de invloed van alcohol, drugs of medicijnen mogen de machine **niet** bedienen.

Gebruikstijden voor benzine-gazonmaaiers (volgens de Duitse milieuwetgeving). Neem ook de gemeentelijke voorschriften over het gebruik van gazonmaaiers in acht!

Van maandag tot zaterdag

7.00 – 12.00 uur

15.00 – 19.00 uur

Het gebruik op zon-en feestdagen is niet toegestaan.

5 MONTAGE

 Volg bij de montage van dit apparaat de montage-instructies op de laatste bladzijden van deze handleiding.

Zorg voor het milieu. Afvoer van afval.

De verpakkingsmaterialen (plasticassen, piepschuim, spijkers, karton etc.) mogen niet binnen bereik van kinderen bewaard worden aangezien zij mogelijk gevaar vormen.

Het verpakkingsmateriaal kan het milieu vervuilen. Breng het materiaal ter verwerking naar de daarvoor bestemde bedrijven.

6 INGEBRUIKNEMING

Neem de machine pas in gebruik wanneer de montage volledig is uitgevoerd.

Neem beslist de meegeleverde bedieningshandleiding van de fabrikant van de benzinemotor in acht.

Voorzie de maaier van olie en benzine voor het eerste gebruik.

Benzine: normale loodvrije benzine.

Motorolie: zie de bedieningshandleiding van de fabrikant van de motor.

Benzine tanken: het tankdeksel bevindt zich op de benzinetank en is voorzien van het symbool „Benzinepomp” (tankstation).

Olie toevoegen: inhoud ca. 0,6 liter.

Motor zonder oliepeilstok:

Vullen tot aan de bovenrand van het vulaansluitstuk.

Motor met oliepeilstok:

Vullen tot aan de markering tussen „FULL” en „ADD” op de oliepeilstok. Bij de oliepeilcontrole is de oliepeilstok vastgeschroefd.

Motor starten

De motor kan alleen worden gestart wanneer het mes gemonteerd is (trilmassa).

Handmatige start van de motor

a) Zonder gasafstandsbediening

1) Druk de primerknop driemaal met tussenpozen van ca. 2 seconden in. 

Druk de primerknop vijfmaal in bij lage temperaturen (onder 10 °C).

Gebruik de primerknop niet bij een bedrijfswarme motor.

2) Trek de motorrembeugel naar de bovenste stang en houd deze vast. De motorrembeugel klikt niet vast. **III**

3) Trek het startkoord snel naar buiten en laat het langzaam weer oprollen. **IV**

 *De motor heeft een vaste gasinstelling. Een toerentalregeling is daarom niet mogelijk.*

b) Met gasafstandsbediening

1) Zet de gashendel in de stand  (start) **V**



2 Druk de primerknop driemaal met tussenpozen van ca. 2 seconden in. **II**

Druk de primerknop vijfmaal in bij lage temperaturen (onder 10 °C).

Gebruik de primerknop niet bij een bedrijfswarme motor.

3) Trek de motorrembeugel naar de bovenste stang en houd deze vast. De motorrembeugel klikt niet vast. **III**

4) Trek het startkoord snel naar buiten en laat het langzaam weer oprollen. **IV**

Zet de gashendel zodra de motor loopt overeenkomstig het gewenste motortoerental in een stand tussen  (start) en  (stop).

Wiel aandrijving inschakelen

Dit geldt alleen voor machines met wiel aandrijving!

Schakel de transmissie niet in wanneer de motor stilstaat.

9 Duw de transmissieschakelbeugel tegen de bovenstang en houd deze vast. **VI**

De transmissieschakelbeugel klikt niet vast. De rijnsnelheid bedraagt ca. 3,7 km per uur.

Wiel aandrijving uitschakelen

10) Laat de transmissieschakelbeugel los. **VII**

Motor uitschakelen

11) Zet de gashendel op de stand  (Stop). **VIII**

12) Laat de motorrembeugel los. **IX**

Het snijmes loopt na het uitschakelen van de motor nog enkele seconden uit. Grijp daarom niet onmiddellijk onder demaaiër.

Maaihoogte instellen

X

Alle wielen moeten op dezelfde hoogte staan.

Variabele snelheidsregelaar (VV) **XI**



Op grasmaaiers met een variabele snelheidsregelaar heeft u de mogelijkheid om de rijnsnelheid te variëren van 2,5 km tot 5 km/h. Een verandering van de rijnsnelheid is enkel mogelijk als de machine in werking is. Hiervoor moet u de linker hendel op het bedieningspaneel inschakelen. Het symbool Schildpad op het bedieningspaneel betekent langzaam, het symbool Haas betekent snel.

7 VERZORGING EN ONDERHOUD

 **Altijd voor onderhoudsreinigingswerkzaamheden Trek debougiestekker los.**

Spuit de machine niet met water af. Wanneer er water in de onstekingsinstallatie of carburateur terecht komt, kan dit tot storingen leiden.

Reinig de machine met een doek of handveger.

 **Wanneer de maaier opzij gehouden wordt, moet de carburateur naar boven wijzen.**

Controle door een vakman is nodig:

- Wanneer tegen een obstakel is gereden.
- Bij onmiddellijke stilstand van de motor.
- Bij een verbogen mes (niet recht maken)
- Bij een verbogen motoras (niet recht maken)
- Bij beschadiging van de transmissie
- Bij een defecte V-riem.

Olie verversen, luchtfilter, bougie

Zie de gebruiksaanwijzing van de fabrikant van de motor

Transmissie van de wielaandrijving

De transmissie is onderhoudsvrij.

Slijpen of vervangen van het maaimes

Slijp het maaimes altijd aan het einde van het maaiseizoen of vervang het indien nodig. Laat het maaimes altijd door een klantenservicewerkplaats slijpen of vervangen (meting van de onbalans).

 **Niet-uitgebalanceerde messen leiden tot sterke trillingen van de maaier. Gevaar voor ongevallen!**

De gazonmaaier mag niet worden ingeschakeld wanneer de accu wordt opgeladen.

Machin e op bergen

Reinig de machine grondig na het maaien. Berg de machine op in een droge ruimte.

Laat de motor daarvoor eerst afkoelen.

Wanneer u de machine ruimtebesparend wilt opbergen, kunt u de bovenstang naar beneden klappen. Draai hiervoor de vleugelmoeren ca. 6 slagen naar buiten.

 **Voorzichtig : de buigzame kabels niet plooiën en vervormen.**

 **Bewaar de startaccu gedurende de winter vorstvrij.**

ÍNDICE

1	CONSEJOS Y ADVERTENCIAS DE SEGURIDAD
2	SÍMBOLOS EN EL APARATO
3	DESCRIPCIÓN
4	USO CORRECTO DEL APARATO.....
5	MONTAJE.....
6	PUESTA EN MARCHA.....
7	CUIDADOS Y MANTENIMIENTO
8	LOCALIZACIÓN DE AVERÍAS.....

1 CONSEJOS Y ADVERTENCIAS DE SEGURIDAD

Con objeto de asegurar la protección del usuario contra lesiones o durante el uso y funcionamiento de las máquinas cortacésped, deberán observarse estrictamente los siguientes consejos y de seguridad:

- Leer atentamente las instrucciones de servicio y cumplirlas estrictamente durante el trabajo con la máquina.
- Guardar las instrucciones de servicio para cualquier consulta que pueda surgir durante el trabajo con la máquina o para un propietario posterior.
- Observar estrictamente los consejos y advertencias de seguridad que incorpora el aparato

Usuario

- Está terminantemente prohibido el uso de la máquina a los menores de 16 años no familiarizados con el manejo de la máquina. Las normas locales son competentes para fijar la edad mínima permitida para el manejo de la máquina.
- Utilizar durante el trabajo con el aparato pantalones largos, ceñidos al cuerpo, así como calzado robusto antiderrapante

Zona de trabajo

- Verificar previamente la zona en la que se va a trabajar. Retirar todos los cuerpos y objetos extraños que pudieran encontrarse en ella, tales como piedras, trozos de madera, alambres, huesos, etc.
- En caso de encontrarse personas en la zona de trabajo (¡prestar particular atención a la posible presencia de niños!) o animales (¡también pequeños animales!), no deberá cortarse la hierba.

Horas de funcionamiento

- Ténganse en cuenta las correspondientes nor-

mas legales vigentes en cada país (normativas sobre protección contra ruidos). Sobre las horas de funcionamiento de la máquina, véanse la instrucciones de uso del aparato.

- Cortar el césped sólo con luz diurna o buena iluminación artificial de la zona de trabajo

Funcionamiento

- Efectuar siempre un control visual previo del aparato antes de usarlo.
- Sustituir inmediatamente las piezas o elementos dañados o desgastados.
- El aparato sólo se puede utilizar en el estado técnico prescrito por el fabricante.
- El usuario del aparato es responsable de los accidentes o daños que pudiera ocasionar a otras personas o a los objetos de su propiedad.
- Parar el motor en caso de cruzar por superficies en donde no se ha de cortar el césped.
- No arrancar el motor en caso de encontrarse el usuario delante del canal de proyección de la hierba cortada (modelos con proyección lateral de la hierba cortada).
- Utilizar la máquina cortacésped únicamente sobre superficies con césped.
- No desactivar los dispositivos de seguridad y protección de la máquina.
- Antes de poner en funcionamiento la máquina cortacésped, desbloquear completamente la cuchilla. Desconectar provisionalmente todos los dispositivos accionados.
- En caso de tener que alzar el cortacésped para arrancarlo, la cuchilla deberá mostrar siempre en la dirección opuesta a la posición del usuario.
- No aproximar los pies y las manos a las piezas y elementos rotativos del aparato.
- El aparato sólo se podrá utilizar observando la distancia de seguridad que determina la barra de guía.

- Al trabajar con el cortacésped, cerciorarse de que existe suficiente estabilidad para su manejo.
- No levantar ni trasladar de lugar el cortacésped estando el motor en funcionamiento. Aguardar a que la cuchilla se pare y desconectar el enchufe de las bujías.
- Al trabajar en zonas con pendiente, como por ejemplo laderas, deberá trabajarse siempre en sentido transversal a la pendiente. No tratar de trabajar con el cortacésped empujándolo hacia arriba o hacia abajo. No trabajar con el aparato en zonas con un ángulo de inclinación superior a los 15°.
- Prestar atención al cambiar el sentido de desplazamiento de la máquina o al trabajar en marcha atrás.
- Trabajar con el cortacésped sólo al paso.
- Mantener el tubo de escape y el motor libre de hojas, césped y de aceite que haya podido rebosar.
- No deje nunca la máquina cortacésped sin vigilancia.

¡ Atención ! La gasolina a un alto grado de temperatura es inflamable.

- Guardar la gasolina en el depósito indicado para este fin.
- Repostar gasolina sólo al aire libre. No fumar mientras se reposta gasolina
- Mientras el motor está en funcionamiento o la máquina permanece caliente, no repostar gasolina ni abrir el tapón del depósito.
- En caso de que la gasolina haya rebosado del depósito y haya restos en el exterior, no arrancar el motor. No limpiar el aparato o accionar el encendedor hasta que el vapor de la gasolina se haya evaporado.
- Para cumplir con las medidas de seguridad, cambiar el depósito de gasolina y el tapón en caso de que estén dañados.
- Con el fin de que no se derrame gasolina sobre el motor, sobre la carcasa o sobre el césped, utilizar un embudo o un tubo de relleno para introducir la gasolina.



¡ Peligro de quemaduras !

El tubo de escape y las zonas más cercanas pueden llegar a alcanzar los y pueden alcanzar temperaturas elevadas.

Cambiar los silenciadores en caso de que estén dañados.

- No modificar los valores del regulador del motor.
- No dejar en funcionamiento el motor de combustión en lugares cerrados – ¡ Peligro de asfixia !

Mantenimiento y almacenamiento

Antes de proceder a los trabajos de cuidados y mantenimiento de la máquina cortacésped, observar lo siguiente:

- Apagar el motor. Esperar a que se pare la cuchilla de la máquina y desconectar el enchufe de las bujías.
- Utilizar siempre guantes protectores para los cuidados de la cuchilla.
- No guardar en ningún caso la máquina cortacésped en viviendas si el depósito contiene gasolina, ya que el vapor de la gasolina puede entrar en contacto con fuego o con una chispa eléctrica de contacto y provocar una explosión.
- Vaciar el depósito de gasolina sólo en lugares al aire libre.
- Antes de introducir el cortacésped en un lugar cerrado, dejar enfriar el motor.
- No regar con agua la máquina cortacésped.
- Las reparaciones que fueran necesario efectuar en la máquina sólo deberán ser llevadas a cabo por personal del Servicio Técnico Postventa Oficial de la marca.

Repuestos y accesorios

- Tan sólo se utilizarán repuestos y accesorios originales del fabricante.
- Nos reservamos el derecho de introducir modificaciones constructivas y de ejecución.

Dispositivos de seguridad

Palanca de seguridad

Soltar la palanca de seguridad en caso de peligro: El motor y la cuchilla se paran.

¡ No anular en ningún caso la función de la palanca de seguridad !

Dispositivos de protección

Trampilla posterior (paráxis)

Los dispositivos de protección protegen al usuario contra posibles lesiones a causa de elementos u objetos proyectados por la cuchilla.

¡ Está prohibido hacer funcionar el cortacésped sin los dispositivos de protección incorporados !

2 SÍMBOLOS EN EL APARATO

- 1 Constructor
- 2 Modelo
- 3 Tipo
- 4 Número de serie
- 5 Peso neto
- 6 Número de vueltas
- 7 Año de construcción
- 8 Potencia
- 9 Nivel de potencia sonora

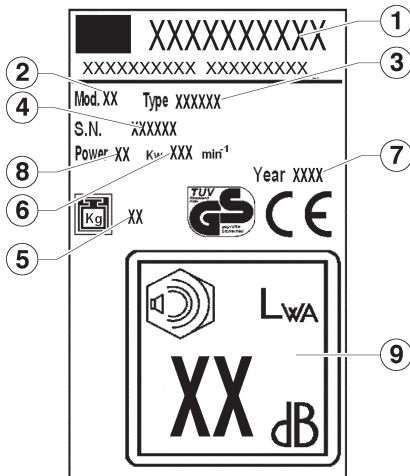

¡Léanse las instrucciones de uso antes de poner en marcha el aparato!



¡Mantener alejadas a terceras personas de las inmediaciones de la máquina!



¡Desconectar el enchufe de las bujías antes de efectuar cualquier trabajo en la cuchilla!



¡Atención! ¡Peligro! ¡Mantener alejados los pies y las manos de la cuchilla!



Peligro intoxicaciones. No usar en ambientes cerrados.



Peligro de explosión. Detener el motor durante el llenado de carburante.



Peligro. No tocar las partes calientes.

En las presentes instrucciones de uso



¡Peligro!
El incumplimiento de esta advertencia puede provocar lesiones en el usuario de la máquina

3 DESCRIPCIÓN

- 1 asa superior
- 2 palanca semoviente
- 3 palanca freno
- 4 palanca acelerador
- 5 delantal
- 6 asa inferior
- 7 motor
- 8 rueda anterior
- 9 carrocería
- 10 rueda trasera
- 11 cesta de recogida
- 12 soporte hoja
- 13 tornillo hoja
- 14 hoja
- 15 palanca regulación altura de corte
- 16 tapón aceite
- 17 tapón depósito gasolina
- 18 palanca

4 USO CORRECTO DEL APARATO

El presente cortacésped ha sido desarrollado exclusivamente para cortar la hierba, quedando excluido por lo tanto, cualquier uso distinto del prescrito.

Las máquinas cortacésped destinadas para uso doméstico en el hogar particular y jardín son aquellos aparatos empleados exclusivamente para cortar la hierba de jardines y zonas particulares plantadas de césped, quedando excluidas de esta aplicación todas las zonas de carácter público como parques y jardines, así como instalaciones deportivas, agrícolas o forestales.

Usuarios no autorizados a manejar la máquina

El uso del aparato está prohibido a las personas no familiarizadas con las instrucciones de uso de la misma, niños y jóvenes menores de 16 años, así como personas que se encuentran bajo los efectos del alcohol, drogas o medicamentos.

Horario permitido para el uso del cortacésped de gasolina (de acuerdo con la ley de protección contra inmisiones) Observar las disposiciones locales relativas al uso de máquinas cortacésped.

Lunes a Sábado:	Los domingos y días
7:00 – 12:00 horas	festivos está prohibido
15:00 – 19:00 horas	usar el cortacésped!

5 MONTAJE

 Para el montaje de este aparato se ruega que Ud. cumpla con las instrucciones de montaje indicadas en los primeros páginas del manual.

Consejos para preservar el medio ambiente / Eliminación del embalaje

Los elementos del embalaje (bolsos de plástico, poliestireno celular, clavos, cartones, etc...) no tienen que dejarse al alcance de los niños ya que potenciales fuentes de peligro.

Los materiales del embalaje son potenciales fuentes de contaminación para el ambiente. Para la eliminación dirigirse a empresas autorizadas.

6 PUESTA EN MARCHA

Poner el aparato en marcha sólo una vez que se ha completado el montaje de todas sus piezas y elementos.

Observar estrictamente las instrucciones de uso del fabricante respecto al motor de gasolina que se adjuntan en el aparato .

Antes de la primera puesta en marcha, llenar el depósito de aceite y el de gasolina.

Gasolina: gasolina normal – sin plomo

Aceite del motor: véanse las instrucciones de uso de fabricante del motor.

Repostar gasolina: El tapón del depósito de gasolina se encuentra en la parte superior del depósito y está marcado con el símbolo de un «surtidor de gasolina» (una gasolinera).

Introducir el aceite: Capacidad de llenado de aprox. 0,6 litros

Para los motores que no disponen de varilla medidora de aceite: Llenar hasta el borde superior.

Para los motores provistos con varilla medidora de aceite: Llenar hasta la marca situada entre «FULL» y «ADD» de la varilla medidora del aceite. La varilla medidora del aceite está fija para los controles del nivel del aceite.

Arranque del motor

Sólo se puede arrancar el motor si está montada la cuchilla (volumen de arranque).

Arranque manual del motor

a) sin mando a distancia para el surtidor del gas

1) Pulsar 3 veces el botón primer con un intervalo de tiempo de 2 segundos. 

Si el motor tiene una temperatura inferior a los 10 °C, pulsar el botón primer 5 veces.

¡Si el motor tiene ya una temperatura de funcionamiento, no pulsar el botón primer!

2) Tirar de la palanca de freno del motor hacia el larguero superior y mantenerla en dicha posición. La palanca no enclava en esta posición. **III**

3) Tirar rápido de la cuerda del estárter y soltarla lentamente hasta que vuelva a enrollarse completamente. **IV**

El motor tiene un ajuste fijo derevoluciones.

 **Poreste motivo noes posible regular las revoluciones.**

b) con mando a distancia para el surtidor del gas

1) Situar la palanca de aceleración en la posición  (Start) **V**



2) Pulsar 3 veces el botón primer con un intervalo de tiempo de 2 segundos. **II**

Si el motor tiene una temperatura inferior a los 10°C, pulsar el botón primer 5 veces.

¡Si el motor tiene ya una temperatura de funcionamiento, no pulsar el botón primer!

3) Tirar de la palanca de freno del motor hacia el larguero superior y mantenerla en dicha posición. La palanca no enclava en esta posición. **III**

4) Tirar rápido de la cuerda del estárter y soltarla lentamente hasta que vuelva a enrollarse completamente. **IV**

Una vez que se pone en marcha el motor, ajustar las revoluciones que se deseen. Para ello, colocar la palanca de aceleración en una posición entre  (Start) y  (Stop).

Acoplar las ruedas motrices de la máquina

¡Sólo para los modelos equipados con ruedas motrices!

¡No apagar la transmisión cuando el motor esté detenido!

9) Oprimir la palanca de accionamiento en dirección al larguero superior y mantenerla en dicha posición – la palanca no enclava en esta posición. **VI**

Velocidad de desplazamiento: aprox. 3,7 km

Desacoplar las ruedas motrices

10) Soltar la palanca de accionamiento. **VII**

Desconectar el motor

11) Situar la palanca de aceleración en la posición  (Stop) **VIII**

12) Soltar la palanca de freno del motor. **IX**

La cuchilla continúa girando durante unos instantes tras haber desconectado el motor – ¡No tratar de tocar la cuchilla inmediatamente después de desconectar la máquina!



Ajustar la altura de corte



¡Todas las ruedas tiene que estar a la misma altura!

Variador de velocidad de avance (VV)

Existe en los modelos señalados con (VV), la posibilidad de variar la velocidad de avance, entre 2,5 y 5 Km/h. La velocidad de avance solo puede ser modificada con el motore en marcha. Para hacer esta operación, debe accionarse la palanca (18) de la placa de mandos. El dibujo de la tortuga, corresponde a la velocidad lenta Y el de la liebre a la velocidad rápida.

7 CUIDADOS Y MANTENIMIENTO



¡Antes de ejecutar cualquier trabajo bajo demantenimiento o limpieza en la máquina, desconectar el enchufe de las bujías!

¡No tratar de limpiar el aparato proyectando un chorro de agua contra el mismo! El agua se introduce en el sistema de encendido o en el carburador y pueden producirse averías.

Limpiar el aparato con un paño, escobilla, etc.



¡Cuando se deja descansar la máquina cortacésped, se debe colocar de tal modo que el carburador señale hacia arriba!

El aparato requiere la intervención de un técnico especialista:

- tras chocar contra un obstáculo n tras el paro inmediato del motor después de arrancarlo
- en caso de estar doblada la cuchilla (¡no tratar de enderezarla!)
- en caso de estar doblado el eje del motor n en caso de daños en el mecanismo de transmisión
- en caso de una correa trapezoidal defectuosa

Cambio del aceite/filtro del aire/bujía

Véanse las instrucciones de uso de fabricante del motor.

Mecanismo de transmisión de las ruedas

La transmisión no requiere ningún mantenimiento específico.

Sustituir y afilar la cuchilla

Afilar la cuchilla del cortacésped siempre al término de la temporada o sustituirla por una nueva en caso de que fuera necesario.

Encargar siempre el afilado o la sustitución de la cuchilla a un taller especializado de la Red de Talleres de Servicio Oficial (medición del desequilibrio).

Las cuchillas no equilibradas producen fuertes vibraciones en el cortacésped



pudiendo provocar peligro de accidentes.

Guardar el aparato

Tras concluir el trabajo con el aparato, limpiarlo a fondo.

Dejando enfriar previamente el motor.

Guardar el aparato en un recinto seco.

Para ahorrar espacio, se puede abatir el larguero superior de la máquina. Desenroscar para ello las tuercas de mariposa – aprox. 6 vueltas

Cuidado: no doblar y deformar los cables flexibles

8 LOCALIZACIÓN DE AVERÍAS

! ¡Antes de ejecutar cualquier trabajo de mantenimiento o limpieza en la máquina, desconectar el enchufe de las bujías!

Avería	Forma de subsanarla
El motor no arranca	<p>Repostar gasolina</p> <p>Situar la palanca de aceleración en la posición  (Start)</p> <p>Oprimir la palanca de freno del motor hacia el larguero superior.</p> <p>Verificar la bujía. En caso de estar defectuosa, sustituirla.</p> <p>Limpiar el filtro del aire.</p> <p>Colocar y arrancar el aparato en una zona donde la hierba tenga una menor altura o ya haya sido cortada.</p> <p>Limpiar el canal de proyección de la hierba cortada / la carcasa del aparato → Prestar atención a que la cuchilla gire libremente.</p> <p>Recargar la batería del estárter</p>
El motor marcha con irregularidad	<p>Regular la altura de corte</p> <p>Afilar o sustituir la cuchilla → Trabajo a cargo de un taller especializado de la Red de Talleres del Servicio Oficial</p> <p>Limpiar el canal de proyección de la hierba cortada / la carcasa del aparato</p> <p>Limpiar el filtro del aire</p> <p>Disminuir el paso</p>
El corte no es limpio	<p>Afilar o sustituir la cuchilla → Trabajo a cargo de un taller especializado de la Red de Talleres del Servicio Oficial</p> <p>Regular la altura de corte.</p>
El depósito de recogida de la hierba no se llena completamente	<p>Regular la altura de corte.</p> <p>Dejar que la hierba se seque antes de cortarla</p> <p>Afilar o sustituir la cuchilla → Trabajo a cargo de un taller especializado de la Red de Talleres del Servicio Oficial</p> <p>Limpiar la rejilla del depósito de recogida de la hierba</p> <p>Limpiar el canal de proyección de la hierba cortada / la carcasa del aparato</p>
El mecanismo de transmisión de las ruedas (ruedas motrices) del cortacésped no funciona	<p>Regular el cable flexible</p> <p>Correa trapezoidal defectuosa → Trabajo a cargo de un taller especializado de la Red de Talleres de Servicio Oficial</p> <p>Mecanismo de transmisión dañado → Trabajo a cargo de un taller especializado de la Red de Talleres de Servicio Oficial</p>
Las ruedas no giran cuando el mecanismo	<p>Reajustar los tornillos de las ruedas</p> <p>Cubo de rueda defectuoso → Sustituir la rueda de transmisión está</p> <p>Correa trapezoidal o transmisión defectuosa → Trabajo a cargo de un taller activado especializado de la Red de Talleres de Servicio Oficial</p>

Las averías que no figuraran en el presente cuadro de averías o no pudieran solucionarse con ayuda del mismo, sólo podrán ser subsanadas por personal técnico de un taller especializado (taller de la Red de Talleres de Servicio Oficial).

ÍNDICE

1	INSTRUÇÕES DE SEGURANÇA.....
2	SIGNIFICADO DOS SÍMBOLOS EXISTENTES NO APARELHO
3	DESCRIÇÃO.....
4	UTILIZAÇÃO DE ACORDO COM AS DISPOSIÇÕES LEGAIS.....
5	MONTAGEM
6	COLOCAÇÃO EM FUNCIONAMENTO
7	MANUTENÇÃO E LIMPEZA.....
8	AJUDA EM CASO DE ANOMALIAS.....

1 INSTRUÇÕES DE SEGURANÇA

Na utilização de máquinas de cortar relva, são válidas as seguintes Instruções base de Segurança, para protecção contra perigo de ferimentos:

- Ler as Instruções de Serviço e proceder de acordo com as mesmas.
- Guardar as Instruções de Serviço em lugar seguro para posterior utilização ou para um outro possuidor.
- Ter em atenção as Indicações de Segurança, bem como Indicações de Aviso existentes no próprio aparelho.

Utilizador

- Crianças e jovens com menos de 16 anos que não estejam familiarizados com as Instruções de Serviço, não podem utilizar o aparelho. Determinações locais podem determinar a idade mínima para utilização do aparelho.
- Durante a utilização do aparelho use calças justas e sapatos robustos e antiescorregadios.

Área de trabalho

- O terreno onde se vai proceder ao corte da relva, deve ser total e cuidadosamente inspecionado. Todos os corpos estranhos, como p. ex. pedras, paus, arames, ossos, etc., devem ser afastados.
- Existindo pessoas (Atenção: crianças) ou animais (Ter em atenção pequenos seres vivos) na área de trabalho, não se deve proceder ao corte da relva.

Horários de trabalho

- Ter em atenção os horários de trabalho específicos, existentes no país, para máquinas de cortar relva (Protecção antiruído). Sobre os horários de trabalho, consulte as Instruções de Serviço.
- Cortar a relva somente durante a luz do dia ou com uma boa iluminação.

Funcionamento

- Antes da utilização deve ser feito, sempre, um controlo visual.
 - Componentes danificados ou gastos devem ser imediatamente substituídos.
 - Utilizar o aparelho sempre nas condições técnicas impostas pelo construtor.
 - O utilizador do aparelho é responsável por acidentes com outras pessoas ou com os seus bens.
 - Desligar o motor, quando tiverem que ser atravessadas outras zonas diferentes da área para cortar a relva.
 - Não pôr o motor em funcionamento se se encontrar defronte do canal de expulsão (máquina de cortar relva com expulsão lateral).
 - Utilizar a máquina de cortar relva só em superfícies relvadas.
 - Não colocar fora de serviço os dispositivos de segurança e de protecção da máquina de cortar relva.
 - Para o arranque da máquina de cortar relva, a ferramenta de corte tem que ter um acesso completamente livre. Desacoplar eventuais accionamentos existentes.
 - Se a máquina de cortar relva tiver que ser levantada para entrar em funcionamento, o dispositivo de corte tem que estar apontado no sentido oposto ao do utilizador.
 - As mãos e os pés nunca devem estar próximos de elementos em rotação.
 - A utilização da máquina de cortar relva só é permitida, mantendo a distância de segurança conseguida através da longarina de guia.
 - Manter uma posição de segurança.
- Nunca levantar ou transportar a máquina de cortar relva com o motor em funcionamento. Esperar que a ferramenta de corte fique completamente imobilizada e, depois, retirar o terminal da vela de ignição.

Cortar a relva sempre em posição transversal em relação à inclinação. Não utilizar a máquina de cortar relva em inclinações para cima e para baixo, nem quando as mesmas tiverem um declive superior a 15°.

- Atenção na mudança de sentido de condução ou quando cortar a relva em marcha atrás.
- Conduzir a máquina de cortar relva sempre a uma velocidade de passo.
- Manter o escape e o motor livres de folhas, relva e óleo expelido.
- Não deixar a máquina de cortar relva sem vigilância.

Aviso ! A gasolina tem um elevado grau de inflamabilidade!

- Guardar a gasolina apenas em recipientes previstos para esse fim.
- Colocar a gasolina no depósito apenas ao ar livre. Durante esta operação não é permitido fumar!
- Enquanto o motor estiver a funcionar ou estando a máquina muito quente, a tampa do depósito não deve ser aberta, nem deve ser colocada gasolina no depósito.
- Caso tenha existido um derrame de gasolina, o motor não pode ser colocado em funcionamento. O aparelho deve ser limpo e deve ser evitada qualquer tentativa de ignição, até os vapores da gasolina se terem dissipado.
- Por razões de segurança, o depósito da gasolina e o tampão do mesmo devem ser substituídos se apresentarem danos.
- Para enchimento do depósito, utilizar um funil ou uma mangueira de enchimento própria, para não se verificarem derrames sobre o motor, estrutura exterior nem sobre a relva.



Perigo de ferimentos!

O escape, bem como as zonas circundantes do escape, podem atingir temperaturas e podem atingir temperaturas elevadas. Substituir as painelas de escape danificadas.

- Não alterar os dispositivos de regulação do motor.
- Nunca colocar o motor de combustão a funcionar em locais fechados – Perigo de envenenamento!

Manutenção e armazenamento

Antes de **qualquer** intervenção no aparelho:

- Desligar o motor, esperar que a lâmina de corte esteja completamente imobilizada e, depois, retirar o terminal da vela de ignição.
- Caso tenha que ser feita alguma intervenção na zona da lâmina de corte, utilizar luvas de protecção.
- Nunca guardar a máquina de cortar relva, com gasolina no depósito, em edifícios, nos quais os vapores da gasolina podem ter contacto com chamas livres ou com faíscas – **Perigo de explosão!**
- O esvaziamento do depósito da gasolina só pode ser efectuado ao ar livre.
- Antes de guardar o aparelho em espaços fechados, deixar arrefecer o motor.
- Não molhar a máquina de cortar relva com água.
- Reparações na máquina de cortar relva só devem ser efectuadas por empresas especializadas devidamente autorizadas.

Peças de reparação e acessórios

- Devem ser utilizados, exclusivamente, peças de reparação e acessórios originais.
- Reservado o direito de proceder a alterações de construção e de desenho.

Dispositivos de segurança

Arco de segurança

Libertar o arco de segurança em momento de perigo. Assim, o motor e o dispositivo de corte são parados. A função do arco de segurança não pode ser anulada.

Dispositivos de protecção

Tampa de protecção traseira (protetores de pedras)

Os dispositivos de protecção protegem contra ferimentos provocados por peças projectadas pelo dispositivo de corte. A máquina de cortar relva não pode funcionar sem os seus dispositivos de protecção.

2 SIGNIFICADO DOS SÍMBOLOS EXISTENTES NO APARELHO

- 1 Fabricante
- 2 Modelo
- 3 Tipo
- 4 Número de série
- 5 Peso líquido
- 6 Número de rotações
- 7 Ano de construção
- 8 Capacidade
- 9 Nível de Intensidade de Som

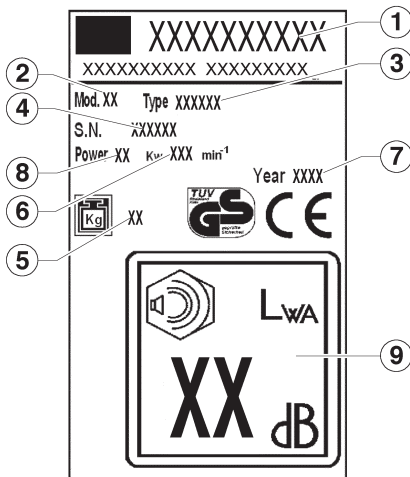

Antes da colocação em funcionamento, ler as Instruções de Serviço!



Manter terceiros afastados da zona de perigo!



Antes de quaisquer trabalhos no mecanismo de corte, retirar o terminal da vela de ignição!



Atenção perigo! Manter mãos e pés afastados dos dispositivos de corte!



Perigo intoxicações. Não usar em ambientes fechados.



Perigo de explosão. Desligar o motor durante o abastecimento de combustível.



Perigo. Não tocar as partes quentes.

Nestas Instruções de Serviço



Perigo!
No caso de inobservância, existe o perigo de danos pessoais.

3 DESCRIÇÃO

- 1 cabo superior
- 2 alavanca semi móvel
- 3 alavanca freio
- 4 alavanca acelerador
- 5 proteção contra pedras
- 6 cabo inferior
- 7 motor
- 8 roda anterior
- 9 carcaça
- 10 roda posterior
- 11 cesto de coleta
- 12 suporte lâmina
- 13 lâmina
- 14 parafusos lâmina
- 15 alavanca da regulação da altura
- 16 boião do óleo
- 17 boião da gasolina
- 18 cabos flexíveis

4 UTILIZAÇÃO DE ACORDO COM AS DISPOSIÇÕES LEGAIS

Esta máquina foi concebida para cortar relva. Qualquer utilização de outro tipo não está permitida.

Ela é apenas apropriada para utilização em jardins de residências particulares. Máquinas de cortar relva em jardins particulares são as consideradas para utilização na limpeza de zonas de erva e relva em residências particulares, mas não em instalações públicas, parques, instalações desportivas, nem na agricultura e na silvicultura.

Utilizadores não autorizados:

Pessoas que não estejam familiarizadas com as Instruções de Serviço, crianças, jovens menores de 16 anos, bem como pessoas sob o efeito de álcool, drogas ou medicamentos **não podem** utilizar o aparelho.

Horário de trabalho para a máquina de cortar relva a gasolina (de acordo com a legislação federal para a protecção de emissões)

Tenha também em atenção as normas municipais sobre o funcionamento de máquinas de cortar relva!

Segunda-feira –	Domingos e feriados
Sábado	não é autorizada
7.00 – 12.00 horas	a utilização!
15.00 – 19.00 horas	

5 MONTAGEM

 Para a montagem deste aparelho é necessário seguir as instruções para a montagem colocadas nas últimas páginas do manual.

Protecção do meio ambiente, reciclagem

Os elementos de embalagem (sacos de plástico, isopor expandido, pregos, cartões, etc...) não devem ser deixados ao alcance de crianças, pois são fontes potenciais de perigo.

Os materiais de embalagem são fontes potenciais de poluição para o ambiente. Para eliminação encarregar as empresas autorizadas.

6 COLOCAÇÃO EM FUNCIONAMENTO

O aparelho só pode entrar em funcionamento, depois da montagem estar completamente terminada.

É imprescindível respeitar as instruções de serviço do fabricante dos motores a gasolina.

Antes de colocar o aparelho em funcionamento, adicionar óleo e gasolina!

Gasolina: Normal sem chumbo

Óleo do motor: Ver instruções de serviço do fabricante do motor.

Adicionar gasolina: A tampa do depósito encontra-se no depósito da gasolina e está equipada com o símbolo «bomba de gasolina» (estação de serviço).

Adicionar óleo: quantidade de enchimento ca. de 0,6 litros.

Motor sem vareta de controlo do nível do óleo: Encher até ao nível superior da tubuladura de enchimento.

Motor com vareta de controlo do nível do óleo: Encher até à marcação entre «FULL» e «ADD» da vareta.

No controlo do nível de óleo a vareta está aparafusada.

Arranque do motor

O arranque do motor só é possível com a lâmina de corte montada (massa centrífuga)

Arranque manual do motor a) sem telecomando a gás

1) Premir 3x o botão «Primer» com um intervalo de 2 segundos. 

No caso de temperaturas baixas, inferiores a 10 °C, premir o botão «Primer» 5 x.

No arranque com o motor quente, não utilizar o botão «Primer»

2) Deslocar o arco de travão do motor para a longarina superior e mantê-lo nesta posição – o arco de travão do motor não engata. **III**

3) Puxar com força o cabo de arranque para fora e, depois, deixá-lo recolher lentamente. **IV**

 *O motor tem um ajuste fixo do gás. Por isso, não é possível umaregulação das rotações.*

b) com telecomando a gás

1) Colocar o dispositivo acelerador na posição  (Arranque) **V**



2) Premir 3x o botão «Primer» com um intervalo de 2 segundos. **II**

No caso de temperaturas baixas, inferiores a 10 °C, premir o botão «Primer» 5 x.

No arranque com o motor quente, não utilizar o botão «Primer»

3) Deslocar o arco de travão do motor para a longarina superior e mantê-lo nesta posição – o arco de travão do motor não engata. **III**

4) Puxar com força o cabo de arranque para fora e, depois, deixá-lo recolher lentamente. **IV**

Logo que o motor arranque, colocar o dispositivo acelerador numa posição correspondente às rotações do motor desejadas, entre  (Arranque) e  (Stop).

Ligar o accionamento das rodas

Só é válido para aparelhos com accionamento das rodas!

Não ligar a engrenagem com o motor parado!

9) Premir e fixar o arco de ligação da engrenagem contra a longarina superior – o arco de ligação da engrenagem não engata. **VI**

Velocidade: ca.3,7 km/h

Desligar o accionamento das rodas

10) Libertar o arco de ligação da engrenagem. **VII**

Desligar o motor

11 Colocar o dispositivo acelerador na posição  (Stop) **VIII**

12 Libertar o arco de travão do motor. **IX**

 **O dispositivo de corte continua em rotação ainda durante alguns segundos, depois de desligado o motor – porisso, não tocar de imediato por baixo damáquina de cortar relva.**

Ajuste da altura de corte

X

Todas as rodas têm que estar à mesma altura!

Regulador da velocidade de avanço (VV) **XI**

Nas máquinas assinaladas com VV, existe a possibilidade de variar a velocidade de avanço de 2,5 a 5 km/h. A velocidade de avanço só pode ser alterada com o motor em funcionamento. Para alterar a velocidade deverá accionar aalavanca da esquerda no painel de comando. A tartaruga corresponde à velocidade mais lenta e a lebre à velocidademais rápida.

7 MANUTENÇÃO E LIMPEZA

 **Antes de todos os trabalhos de manutenção e limpeza, retirar o terminal da vela de ignição!**

Não salpicar o aparelho com água. Infiltrações de água na instalação de ignição ou no carburador, podem provocar avarias no aparelho. Limpar o aparelho com um pano, uma vassoura ...

 *Se a máquina de cortar relva for inclinada para os lados, o carburador tem que ficar na parte de cima.*

É necessário um controlo através dum técnico especializado:

- depois de ter chocado contra um obstáculo
- no caso do motor ter parado repentinamente
- no caso da lâmina estar empenada (não tem reparação)
- no caso do veio do motor estar empenado (não tem reparação)
- No caso de danos na engrenagem
- No caso da correia trapezoidal estar avariada

Mudança de óleo / Filtro de ar / Vela de ignição

Ver instruções de serviço do fabricante do motor.

Engrenagem de accionamento das rodas

A engrenagem não necessita de manutenção.

Substituição e afiação da lâmina de cortar relva

Mandar afiar a lâmina de cortar a relva sempre no final da época de corte da relva, ou, se necessário, substituí-la por outra nova. Mandar afiar ou substituir a lâmina de cortar da relva sempre nos Serviços Técnicos autorizados (Medição do desequilíbrio).

 **Lâminas que não estejam equilibradas causam uma grande vibração da máquina de cortar relva – perigo de acidente!**

Arrumação do aparelho

Depois de cortar a relva, limpar muito bem o aparelho. Deixar antes arrefecer o motor. Guardar o aparelho num local seco.

Para guardar o aparelho sem necessidade de muito espaço, a longarina superior pode ser dobrada. Para isso, desapertar as porcas de orelhas – ca. de 6 voltas.

Atenção: não dobrar e deformar os cabos flexíveis

Durante o período de inverno, guardar a bateria do motor de arranque num local livre de temperaturas negativas.

8 AJUDA EM CASO DE ANOMALIAS



Antes de todos os trabalhos de manutenção e limpeza, retirar o terminal da vela de ignição!

Anomalia	Como remediar
O motor não arranca	<p>Atestar o depósito de gasolina.</p> <p>Colocar o dispositivo acelerador na posição  (Arranque).</p> <p>Comprimir o arco de travão do motor para a longarina superior.</p> <p>Controlar a vela de ignição e, eventualmente, substituí-la.</p> <p>Limpar o filtro de ar.</p> <p>Tentar pôr o motor em funcionamento em relva curta ou já cortada.</p> <p>Limpar o canal de expulsão / carcaça → a lâmina de cortar a relva tem que girar livremente.</p> <p>Carregar a bateria do motor de arranque</p>
Potência do motor baixa	<p>Corrigir a altura de corte.</p> <p>Afiar / substituir a lâmina de corte da relva → Oficina de Assistência Técnica</p> <p>Limpar o canal de expulsão / carcaça</p> <p>Limpar o filtro de ar</p> <p>Reduzir o andamento</p>
Corte imperfeito	<p>Afiar / substituir a lâmina de corte da relva → Oficina de Assistência Técnica</p> <p>Corrigir a altura de corte.</p>
Contentor de recolha da relva não enche suficientemente	<p>Corrigir a altura de corte.</p> <p>Deixar a relva secar</p> <p>Afiar / substituir a lâmina de corte da relva → Oficina de Assistência Técnica</p> <p>Limpar a grade do contentor de recolha da relva</p> <p>Limpar o canal de expulsão / carcaça</p>
Accionamento das rodas não funciona	<p>Regular o cabo flexível</p> <p>Correia trapezoidal defeituosa → Oficina de Assistência Técnica</p> <p>Engrenagem danificada → Oficina de Assistência Técnica</p>
As rodas não rodam com a engrenagem	<p>Apertar os parafusos das rodas</p> <p>Radnabe defekt → neues Rad</p> <p>Correia trapezoidal ou transmissão defeituosa → Oficina de Assistência Técnica</p>

As anomalias que não se conseguiram eliminar com esta tabela, só podem ser reparadas por uma Empresa Especializada e devidamente autorizada (Serviços Técnicos).

INDEX

1	BIZTONSÁGI UTASÍTÁSOK.....
2	A KÉSZÜLÉKEN TALALHATO SZIMBÓLUMOK JELENTESE.....
3	NOMENKLATURA.....
4	RENDELTETTÉSSZERŰ HASZNÁLAT.....
5	ÖSSZESZERELÉS.....
6	ÜZEMBE HELYEZÉS.....
7	KARBANTARTÁS ÉS GONDOZÁS.....
8	SEGÍTSÉG ÜZEMZAVAR ESETÉN.....

1 BIZTONSÁGI UTASÍTÁSOK

A sérülésveszély elkerülése végett a pázsitnyirógépek használatakor a következő alapvető biztonsági utasítások érvényesek:

- A kezelési utasítást olvassa el, és az szerint kezelje a berendezést.
- A kezelési utasítást őrizze meg, hogy később is használhassa, vagy a következő tulajdonosnak továbbadhassa.
- Tartsa be a készülékre vonatkozó biztonsági utasításokat és figyelmeztető megjegyzéseket.

A készülék kezelője

- Gyermekek és 16 év alatti fiatalok, akik nem ismerik a használati utasítást, nem használhatják a készüléket. A készülék használójára vonatkozó legalacsonyabb korhatárt helyi rendelkezések szabják meg.
- A készülék használója viseljen hosszú, szűk nadrágot, valamint erős, csúszásbiztos lábbelit.

Munkaterület

- A lenyírandó terület teljes egészét gondosan vizsgálja át. Minden idegen tárgyat, pl. követ, botot, drótot, csontotstb. távolítson el.
- Ha személyek (vigyázat: gyermekek) vagy állatok (a kisebb állatokra is figyeljen) tartózkodnak a munkaterületen, ne használja a pázsitnyiró gépet.

Üzemeltetési idő

- Vegye figyelembe az illető ország fűnyírásra vonatkozó rendeleteit (zajvédelem). Az üzemeltetési időt lásd az üzemeltetési útmutatóban.
- Kizárólag nappali világosságnál vagy megfelelő világításnál használja a készüléket.

A készülék üzemeltetése

- Használat előtt mindig szemrevételezéssel vizsgálja meg a készüléket.
- A hibás vagy kopott alkatrészeket azonnal cserélje ki.
- A készüléket csak a gyártó által előirt technikai állapotban üzemeltesse.
- Más személyeket ért balesetekért vagy azok tulajdonáért a felelősség a készülék használóját terheli.
- Amikor más területen halad át a készülékkel, mint a lenyírandó terület, a motort állítsa le.
- Amikor a kidobónyílás előtt áll, ne indítsa be a motort (oldalt lévő kidobónyílással rendelkező pázsitnyirók).
- A pázsitnyirógépet kizárólag füves területek nyírására használja.
- A pázsitnyirógép biztonsági-és védőberendezéseit ne kapcsolja ki.
- A pázsitnyirógép elindításához a vágóberendezésnek teljesen szabadon kell mozognia. Esetleges meghajtásokat szétkapcsolni.
- Ha az elindításhoz meg kell emelni a készüléket, a vágóberendezésnek a használóval ellentétes irányba kell mutatnia.
- A kezek es a lábak ne kerüljenek a forgó alkatrészek közelébe.
- A pázsitnyirógép használata csak a vezetőkorlát által adott távolság betartása mellett engedélyezett.
- Ügyeljen a stabil helyzetre.
- Ha a motor jár, a pázsitnyirógépet soha ne emelje fel es ne hordozza. Várja meg, amíg a vágóberendezés leáll, majd húzza le a gyújtógyertyák osatlakozóját.

- Ha lejtőn használja, a készüléket mindig keresztben vezesse. Ne használja a pázsitnyírógépet lejtőn fel es le, valamint 15°-nál nagyobb dőlésszögű lejtőkön.
- Vigyázzon, amikor irányt változtat vagy amikor hátrafelé nyír.
- A pázsitnyírógépet kizárólag lépésben vezesse.
- A kipufogót és a motort tartsa levelektől, fűtől és kifolyó olajtól mentesen.
- Ne hagyja felügyelet nélkül a pázsitnyírógépet.

Figyelem! A benzin nagyon lobbanékony!

- A benzint csak az erre a célra készült tartályokban szabad tárolni.
- Az üzemanyagtartályt csak a szabadban tölts fel. Feltöltés közben tilos a dohányzás!
- Járó motomál, vagy ha meleg a gép, nem szabad a tanksapkát levenni vagy benzint tölteni a tartályba.
- Ha a benzin túlcsoordult, a motort nem szabad elindítani. A készüléket meg kell tisztítani, és mindenféle gyújtási próbálkozást kerülni kell, míg a benzingőz teljesen elpárolog.
- Biztonsági megfontolások miatt a benzintartályt és a tanksapkát ki kell cserélni, ha megsérült.
- A feltöltéshez használjon tölcserőt vagy töltőcsövet, így az üzemanyag nem folyhat a motorra, a motorházra, illetve a fűre.



Égésveszély!

A kipufogó, valamint a kipufogó környéke és elérhetnek magas hőmérsékletet. A sérült kipufogódobot ki kell cserélni.

- A motor szabályozásának a beállításait nem szabad módosítani.
- A belsőégésű motort sohasem szabad zárt helyiségben járattatni - mérgezésveszély!

Karbantartás és tárolás

Minden, a készüléken végzendő munka megkezdése előtt:

- Kapcsolja ki a motort, várja meg a kés teljes leállását, és húzza le a gyújtógyertya csatlakozóját.
- Ha a kések körül jár a kezével, használjon mindig védőkesztyűt.

- Soha ne tárolja a pázsitnyírógépet úgy, hogy a tartályában benzin van, olyan épületben, ahol a benzingőzök nyílt lánggal vagy szikrákkal kerülhetnek kapcsolatba - robbanásveszély!
- A benzintartály kiürítése csakis a szabadban történhet.
- Mielőtt zárt helyiségben raktározná el, hagyja a motort kihűlni.
- Ne locsolja le vízzel a pázsitnyírógépet.
- A pázsitnyírógépen javításokat kizárólag erre jogosult szakszervezetek végezhetnek.

Tartalék alkatrészek és tartozékok

- Kizárólag eredeti tartalék alkatrészeket ill. eredeti tartozékokat használjon.
- A konstrukciót és a kivitelezést érintő változtatások jogát fenntartjuk.

Biztonsági berendezések

Biztonsági kengyel

Veszély esetén engedje el a biztonsági kengyelt, így a motor és a vágóberendezés leáll. A biztonsági kengyel működését ne hatástalanítsa.

Védőberendezések

A fűtartó fedele (kavicsvédő)

A védőberendezések a vágószerszámok által kisodort anyagok által okozható sérülésektől védenek.

A pázsitnyírógép védőberendezések nélküli használata tilos.

2 A KÉSZÜLÉKEN TALALHATO SZIMBÓLUMOK JELENTESE

- 1 Epito
- 2 Típus
- 3 Típus
- 4 Széria szám
- 5 Nettó súly
- 6 Percenkénti fordulatszám
- 7 Gyártási év
- 8 Súly
- 9 Hangerőszint

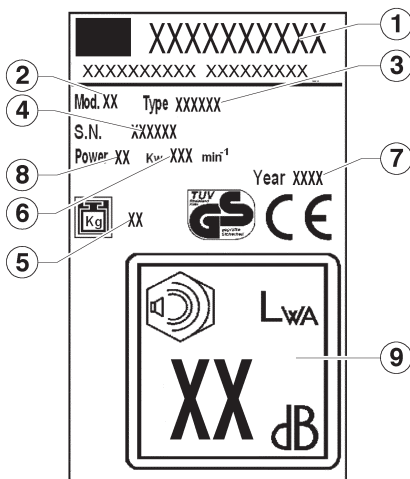

Üzembe helyezés előtt olvassa el a használati utasítást!



Mérgezésveszély! Ne használja zárt térben.



Ne engedjen senkit a veszélyzónába!



Robbanásveszély! Üzemyaggal való feltöltés során kapcsolja ki a motort!



A vágóműn történő munkavégzés előtt a gyújtógyertya csatlakozóját húzza le!



Veszély! Ne érintse meg a forró részeket.



Vigyázat, veszély! A végtagokat tartsa távol a vágóberendezéstől!

Az ebben a kezelési utasításban szereplő szimbólumok jelentése



Veszély!
A figyelmen kívül hagyás személyi sérülést okozhat.

3 NOMENKLATURA

- 1 felső fogantyú
- 2 saját meghajtású beállító
- 3 fék beállító
- 4 gyorsító beállítója
- 5 köterelő
- 6 alsó fogantyú
- 7 motor
- 8 első kerék
- 9 alváz
- 10 hátsó kerék
- 11 gyűjtőkosár
- 12 késtámasztó
- 13 kés
- 14 késcsavar
- 15 vágási magasságot szabályozó kar
- 16 olaj dugó
- 17 benzintartály dugó
- 18 hajlékony csövek

4 RENDELTETÉSSZERŰ HASZNÁLAT

Kizárólag a kertben vagy a hobbikertben történő egyéni használatra alkalmas.

A kertben vagy a hobbikertben használatos pázsitnyírógépek olyan készülékeknek tekinthetők, amelyek a magánterület pázsitjának ápolására használatosak, mindazonáltal nem szolgálnak a szabadterei területek, parkok, sportpályák gondozására vagy a mező- és erdőgazdaságban való felhasználásra.

Meg nem engedett kezelők:

Gyermekeknek és 16 év alatti fiataloknak, akik nem ismerik a használati utasítást, valamint olyan személyeknek, akik szeszese ital, kábítószer vagy gyógyszerek hatása alatt állnak, a készülék használata tilos.

A benzines pázsitnyírógép **üzemeltetési ideje** (A szennyezőanyag kibocsátásra vonatkozó szövetségi törvény szerint). Kérjük, hogy a helyi előírásokat - pázsitnyírógépek üzemeltetése - vegye figyelembe!

Hétfő - Szombat	Vasárnap és
7.00 - 12.00	ünnepnapokon
15.00-19.00	a pázsitnyírás tilos!

5 ÖSSZESZERELÉS



Ennek a készüléknek az összeszereléséhez megkérjük, hogy kövesse a kézikönyv utolsó oldalain található összeszerelési utasításokat.

Környezetvédelem, ártalmatlanság

A csomagolóanyagoknak a részeit (műanyag tasakok, polisztirol, szögek, kartonok, stb.) ne hagyja gyermekek közelébe, mivel ezek lehetséges veszélyforrások.

A csomagoláshoz használt anyagok környezetszennyező források a természetre. Az elszállítását bízva a meghatalmazott cégekre.

6 ÜZEMBE HELYEZÉS

Csak akkor indítsa be a készüléket, ha az összeszerelést teljesen elvégezte.

Feltétlenül tartsa be a benzinmotorra vonatkozó, a motor gyártója által mellékelte kezelési utasítást.

Az első üzembe helyezés előtt töltsse fel olajjal es benzinnel!

Benzin: Normal - ólommentes benzin

Motorolaj: lásd a motor gyártójának a kezelési utasítását

A benzin betöltése: A tanksapka a benzintartályon található, és „benzinkútállvány” (benzinkút) jellel van

ellátva.

Az olaj betöltése: Töltési mennyiség kb. 0,6 liter

Motor olajmérő pálca nélkül:

A töltőcsontk felső pereméig kell feltölteni.

Motor olajmérő pálcával:

Feltölteni, az olajmérő pálca „FULL” és „ADD” jelzései közötti szintig.

Az olajsint ellenőrzésénél az olajmérő pálca be van csavarva.

A motor indítása

A motor indítása csak akkor lehetséges, ha a kés fel van szerelve (lendítő tömeg)!

A motor manuális indítása

a) gáz-távműködtetés nélkül

El primer nyomógombot 3x nyomja le, kb.

1) másodperces idoközönként. 

10 °C-nál alacsonyabb hőmérséklet esetén a primer nyomógombot 5x nyomja meg.

Ha a motor üzemi hőmérsékletű, a primer nyomógombot nem szabad használni!

2) A motor fékkarját húzza a felső tolókar felé és tartsa így - a motor fékkarja nem kattant be. **III**

3) Az indítószinórt lendületesen húzza ki, utána hagyja lassan felcsavarodni. **IV**

 **A motor gáz-beállítása rögzített. Ezért nincs lehetőség a fordulatszám szabályozására.**

b) gáz-tavműködtetéssel

1) A gázzabályozó kart állítsa  (start) helyzetbe **V**



2) primer nyomógombot 3x nyomja le, kb. 2 másodperces időközönként. **II**

10°C-nál alacsonyabb hőmérséklet esetén a primer nyomógombot 5x nyomja meg.

Ha a motor üzemi hőmérsékletű, a primer nyomógombot nem szabad használni!

3) A motor fékkarját húzza a felső tolókar felé és tartsa így - a motor fékkarja nem kattant be. **III**

4) Az indítószinórt lendületesen húzza ki, utána hagyja lassan felcsavarodni. **IV**

Mihelyt jár a motor, a gázzabályozó kart a kívánt motor-fordulatszámnak megfelelően állítsa be egy, a  (start) és  (stop) közötti helyzetbe.

A kerékmeghajtás bekapcsolása

Csak kerékmeghajtással felszerelt készülékek esetén!

A kerékmeghajtást nem szabad álló motornál rákapcsolni!

9) A sebességváltót nyomja a felső tolókar felé és tartsa így - a sebességváltót nem kattant be. **VI**

Vezetési sebesség: kb. 3,7 km/h.

A kerékmeghajtás kikapcsolása

10) Engedje el a sebességváltót. **VII**

A motor kikapcsolása

11) A gázzabályozó kart állítsa  (stop) helyzetbe. **VIII**

12) Engedje ki a motor fékkarját. **IX**

 **A vágókés a motor kikapcsolása után még egy pár másodpercig forog - ezért ne nyúljon azonnal a készülék alá!**

A vágási magasság beállítása

X

Az összes keréknek azonos magasságban kell lennie!

Előremeneteli sebességváltó (VV) XI

A VV jelzéssel ellátott modelleknél lehetőség van az előremeneteli sebességet 2,5-ről 5 km/h-s sebességre átállítani. Az előremeneteli sebesség módosítása csak üzembe helyezett motornál lehetséges. Ehhez, el kell mozdítani a kikapcsoló tábla bal oldalán található kart. A teknősbéka figurája megfelel a lassúbb, míg a nyúl figurája a gyorsabb sebességnek.

7 KARBANTARTÁS ÉS GONDOZÁS



Minden tisztítási és karbantartási munkát megkezdése előtt húzza le a gyújtógyertya csatlakozóját!

Ne locsolja le vízzel a készüléket.

A gyújtóberendezésbe vagy a porlasztóba bejutó víz üzemzavarokat okozhat.

A készüléket törloruhával, kéziseprűvel... tisztítsa meg.



Ha a pázsitnyírő gépet oldalra dönti, a porlasztónak felfelé kell mutatnia!

Szakszerű felülvizsgálatra van szükség abban az esetben, ha:

- ráhajtott egy akadályra
- a motor azonnal leállt
- a kés elhajlott (ne próbálja meg kiegyenesíteni!)
- a motortengely elhajlott (ne próbálja megigazítani!)
- a hajtómű meghibásodott
- az ékszív meghibásodott

Olajcsere / légszűrő / gyújtógyertya

Lásd a motor gyártójának a kezelési utasítását.

Kerékmeghajtás

A meghajtó nem igényel karbantartást

A vágókés cseréje és kiköszörülése

A vágókést az idény végén mindig élesítse meg ill. szükség esetén cserélje ki.

A vágókés cseréjét ill. élesítését minden esetben egy szervizben végeztesse (a kiegyensúlyozatlanság megmérése).



A nem centfrozott kések erős rezgéseket okoznak a funyírónak - balesetveszély!

A készülék tárolása

Pázsitnyírás után a készüléket alaposan tisztítsa meg.

Előbb hagyja lehűlni a motort.

A készüléket egy száraz helyiségben tárolja. Ha a tárolással helyet akar megtakarítani, hajtassa le a felső tolókart. Ehhez kb. 6 csavarással csavarja ki a szárnysanyákat.

Vigyázat: ne hajtogassa és ne csavarja a hajlékony csöveket.

Az indítóakkumulátort télen fagymentesen kell tárolni.

8 SEGÍTSÉG ÜZEMZAVAR ESETÉN



Minden tisztítási és karbantartási munkálat megkezdése előtt húzza le a gyújtógyertya csatlakozóját!

Zavar	Elhárítás
A motor nem ugrik be.	<p>Töltsön bele benzint</p> <p>A gázsabályozó kart állítsa a  (Start) helyzetbe</p> <p>A motor fékkarját nyomja a felső tolókarhoz</p> <p>A gyújtógyertyát ellenőrizze, esetleg cserélje ki</p> <p>A légszűrőt tisztítsa meg</p> <p>Rövid pázsiton vagy már lenyírt felületen indítsa be</p> <p>Tisztítsa meg a kidobónyílást / burkolatot - a késnek szabadon kell forognia</p> <p>Töltse fel az indítóakkumulátort</p>
A motor teljesítménye nem megfelelő	<p>Korrigálja a vágási magasságot</p> <p>A kést köszörültesse / cseréltesse ki → vevőszolgálat műhelye</p> <p>Tisztítsa meg a kidobónyílást / burkolatot</p> <p>A légszűrőt tisztítsa meg</p> <p>Csökkentse a haladási sebességet</p>
Nem tiszta a vágás	<p>A kést köszörültesse / cseréltesse ki → vevőszolgálat műhelye</p> <p>Korrigálja a vágási magasságot</p>
A fű-felfogó doboz nem töltődik megfelelően	<p>Korrigálja a vágási magasságot</p> <p>Hagyja megszáradni a fűvet</p> <p>A kést köszörültesse / cseréltesse ki → vevőszolgálat műhelye</p> <p>tisztítsa meg a fű-felfogó doboz rácsát</p> <p>tisztítsa meg a kidobónyílást / burkolatot</p>
A kerékmeghajtás nem működik	<p>szabályozza a hajlékony csövet</p> <p>Az ékszij hibás → vevőszolgálat műhelye</p> <p>Hibás hajtómű → vevőszolgálat műhelye</p>
A kerekek nem forognak bekapcsolt meghajtásná	<p>Húzza meg a kerekek csavarjait</p> <p>A kerékagy hibás → új kerék</p> <p>szíj trapezoid vagy hibás transzmisszió → vevőszolgálat műhelye</p>

Olyan zavarokat, amelyeket ennek a táblázatnak a segítségével nem lehet megszüntetni, kizárólag egy erre jogosult szakszerviz (vevőszolgálat) hírárthat el.

SPIS TRŚECI

1	WSKAZÓWKI BEZPIECZEŃSTWA.....
2	ZNACZENIE SYMBOLI NA URZĄDZENIU.....
3	SCHEMAT URZĄDZENIA.....
4	ZASTOSOWANIE ZGODNE Z PRZEZNACZENIEM.....
5	MONTAŻ.....
6	URUCHAMIANIE URZĄDZENIA.....
7	PRZEGLĄD I KONSERWACJA.....
8	USUWANIE USTEREK.....

1 W S K A Z Ó W K I BEZPIECZEŃSTWA

W celu ochrony przed zranieniem w czasie użytkowania i obsługi urządzenia obowiązują zastępujące podstawowe zasady bezpieczeństwa:

- Przed użyciem urządzenia proszę przeczytać uważnie instrukcje obsługi i postępować zgodnie z podanymi w niej wskazówkami.
- Instrukcje obsługi przechowywać do późniejszego użycia i do dla ewentualnego kolejnego właściciela urządzenia.
- Przestrzegać wskazówek bezpieczeństwa i wskazówek ostrzegawczych i umieszczonych na urządzeniu.

Obsługujący

- Zabrania się użycia urządzenia dzieciom i młodocianym poniżej 16 roku życia, którym nie jest znana niniejsza instrukcja obsługi. Przepisy terenowe mogą określić minimalny wiek osoby dopuszczonej do obsługi urządzenia.
- Osoby obsługujące urządzenie muszą posiadać długie, przylegające spodnie i nieślizgające się buty.

Obszar pracy

- Przed rozpoczęciem pracy należy dokładnie sprawdzić obszar prowadzenia robót i usunąć z niego wszystkie ciała obce, jak np. kamienie, patyki, druty, kości itp.
- Jeżeli na obszarze prowadzenia robót znajdują się osoby trzecie (uwaga: dzieci) lub zwierzęta (również drobne żyjątko), nie wolno kosić trawy.

Czas pracy

- Przestrzegać obowiązujących terenowych przepisów, które określają dozwolony czas

użycia kosiarki (ochrona przed hałasem). Czas pracy, patrz instrukcja użytkownika i obsługi.

- Trawę kosić tylko przy świetle dziennym lub dobrym oświetleniu sztucznym.

Eksploatacja

- Przed użyciem przeprowadzić zawsze najpierw kontrolę wzrokową urządzenia.
- Uszkodzone lub zużyte części należy natychmiast wymienić.
- Urządzenie eksploatować tylko w stanie technicznym przepisany przez jego producenta.
- Użytkownik urządzenia jest odpowiedzialny za wypadki z udziałem osób trzecich lub obcego mienia.
- Wyłączyć silnik na czas przeprowadzania urządzenia przez inne powierzchnie, niż powierzchnia koszona.
- Nie włączać silnika, jeżeli osoba obsługująca (lub osoby trzecie) stoi przed kanałem wylotowym (kosiarka z bocznym kanałem wylotowym).
- Kosiarkę do trawy używać tylko na trawnikach.
- Nie wolno wyłączać działania wyposażenia bezpieczeństwa ani elementów ochronnych kosiarki.
- Kosiarkę można włączać tylko wtedy, jeżeli zespół tnący swobodnie się obraca. Ewentualne napędy wysprzęglić.
- Jeżeli zachodzi konieczność podniesienia kosiarki do startu, zespół tnący musi wskazywać w kierunku osoby obsługującej.
- Dłonie i stopy trzymać z dala od wirujących części urządzenia.
- Użytkowanie kosiarki dozwolone jest tylko z zachowaniem odstępów bezpieczeństwa, który wyznacza uchwyt prowadzący.

- Zwracać uwagę na pewną podstawę.
- Nie wolno podnosić, ani przenosić kosiarki z pracującym silnikiem. Odczekać, aż zespół tnący zatrzyma się i wyjąć wtyczkę świec zapłonowych.
- Kosić zawsze w poprzek zbocza. Nie prowadzić kosiarki pod górę, ani z góry, nie kosić zboczy o nachyleniu większym niż 15°.
- Zachowywać ostrożność przy zmianie kierunku i przy koszeniu w ruchu do tyłu.
- Kosiarkę prowadzić tylko w tempie kroków.
- Zwracać uwagę, aby rura wydechowa i silnik urządzenia nie były zanieczyszczone trawą, liśćmi, ani olejem.
- Nie pozostawiać kosiarki bez nadzoru.

Ostrzeżenie! Benzyna jest materiałem o wysokim stopniu zapalności.

- Benzynę przechowywać tylko w pojemnikach do tego przeznaczonych.
- Paliwo napełniać tylko na wolnym powietrzu. Podczas napełniania paliwa nie wolno palić!
- W czasie pracy silnika i przy gorącej maszynie nie wolno otwierać zaworu zbiornika paliwa, ani napełniać paliwa.
- W przypadku przelania benzyny nie wolno włączać silnika. Urządzenie wyczyścić i unikać prób zapłonu silnika zanim pary benzyny całkowicie się ulotnią.
- Ze względów bezpieczeństwa w przypadku uszkodzenia zbiornika benzyny lub korka wlewu należy je natychmiast wymienić.
- Do napełnienia paliwa zastosować lejek lub rurę wlewową, aby zapobiec rozlaniu benzyny na silnik, obudowę urządzenia lub na trawę.



Niebezpieczeństwo poparzenia!
Rura wydechowa i obszar wokół rury wydechowej mogą się rozgrzać i mogą osiągać wysokie temperatury. Uszkodzony tłumik wydechowy należy natychmiast wymienić.

- Nie wolno zmieniać regulacji nastawienia silnika.
- Silnika spalinowego nie można włączać w zamkniętych pomieszczeniach – niebezpieczeństwo zatrucia spalinami!

Przegląd, konserwacja i przechowywanie.

Przed przystąpieniem do **wszelkich** prac przy urządzeniu:

- Wyłączyć silnik, odczekać, aż zespół tnący całkowicie się zatrzyma i wyjąć wtyczkę świec zapłonowych.
- Do prac przy zespole tnącym założyć rękawice ochronne.
- Kosiarki zawierającej paliwo w zbiorniku nie wolno przechowywać w pomieszczeniach i budynkach, w których pary benzyny mogą zetknąć się z otwartym ogniem lub iskrami – **niebezpieczeństwo wybuchu!**
- Zbiornik paliwa opróżniać tylko na wolnym powietrzu.
- Przed odstawieniem maszyny do zamkniętego pomieszczenia odczekać, aż silnik ostygnie.
- Nie przyskać kosiarki wodą.
- Wszelkie naprawy urządzenia można przeprowadzić tylko w autoryzowanym punkcie serwisowym.

Części zamienne i wyposażenie

- Stosować tylko oryginalne części zamienne i oryginalne wyposażenie.
- Zastrzega się prawo wprowadzania zmian konstrukcyjnych i wersji urządzenia.

Wyposażenie bezpieczeństwa

Dźwignia włączająca

W momencie wystąpienia niebezpieczeństwa zwolnić dźwignię włączającą, silnik i zespół tnący zatrzymają się.

Dźwigni włączającej nie wolno blokować, musi wyłączać natychmiast po zwolnieniu nacisku.

Wyposażenie ochronne

Kłapa otworu wyrzutowego (listwy ochronne)

Wyposażenie ochronne chroni przed zranieniem przedmiotami wyrzucanymi przez zespół tnący. Nie wolno użytkować kosiarki bez wyposażenia ochronnego.

2 ZNACZENIE SYMBOLI NA URZĄDZENIU

- 1 Producent
- 2 Model
- 3 Typ
- 4 Numer serii
- 5 Waga netto
- 6 Liczba obrotów
- 7 Rok produkcji
- 8 Waga
- 9 Poziom Mocy Akustycznej

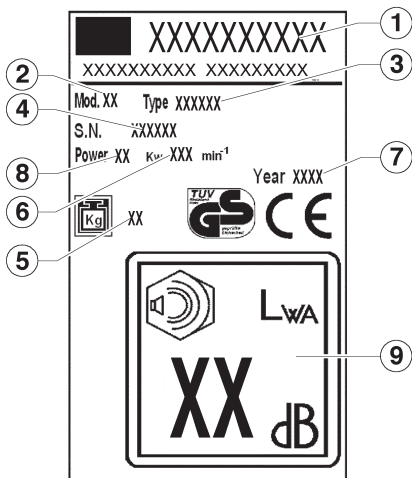

Przed uruchomieniem urządzenia przeczytać instrukcję obsługi!



Na obszar niebezpieczeństwa nie dopuszczać osób trzecich!



Przed przystąpieniem do pracy przy zespole tnącym wyjąć wtyczkę świec zapłonowych.



Uwaga niebezpieczeństwo! Dłonie i stopy trzymać z dala od zespołu tnącego!



Niebezpieczeństwo zatrucia. Nie używać w pomieszczeniach zamkniętych.



Niebezpieczeństwo wybuchu. Wyłączyć silnik podczas napełniania paliwa.



Niebezpieczeństwo. Nie dotykać części gorących.

W tej instrukcji obsługi



Niebezpieczeństwo! W przypadku nieprzestrzegania grozi niebezpieczeństwo zranienia osób.

3 SCHEMAT URZĄDZENIA

- 1 uchwyt górny
- 2 dźwignia samoczynna
- 3 dźwignia hamulca
- 4 dźwignia gazu
- 5 listwa ochronna
- 6 uchwyt dolny
- 7 silnik
- 8 koło przednie
- 9 nadwozie
- 10 koło tylne
- 11 kosz zbiorczy
- 12 podpora ostrza
- 13 ostrze
- 14 śruba ostrza
- 15 dźwignia regulacji wysokości koszenia
- 16 korek oleju
- 17 zbiornik paliwa
- 18 przewody giętkie

4 ZASTOSOWANIE ZGODNE Z PRZEZNACZENIEM

Ta kosiarka do trawy przeznaczona jest wyłącznie do koszenia trawy, każde inne zastosowanie jest zabronione.

Kosiarka do trawy nadaje się tylko do prywatnego użytku w ogrodku przydomowym i działkowym. Jako urządzenia do użytku prywatnego w ogrodku przydomowym i działkowym uznawane są tylko kosiarki stosowane do pielęgnacji prywatnych trawników, a nie w publicznych obiektach, parkach, ośrodkach sportowych, ani w rolnictwie i leśnictwie.

Osoby niedopuszczone do obsługi:

Osobom, które nie znają instrukcji obsługi, dzieciom, młodocianym, poniżej 16 roku życia, osobom znajdującym się pod wpływem alkoholu, narkotyków lub medykamentów nie wolno obsługiwać urządzenia.

Dozwolony czas pracy kosiarka spalinową.(zgodnie z przepisami krajowymi o ochronie przed hałasem)

Proszę przestrzegać również obowiązujących przepisów terenowych dotyczących użytkowania kosiarek spalinowych!

W dni powszednie:

8.00 – 20.00 Uhr

W niedziele i święta zabronione!

5 MONTAŻ



W celu montażu niniejszego urządzenia należy śledzić instrukcje montażu opisaną na ostatnich stronach tego podręcznika.

Ochrona środowiska, usuwanie opakowania

Elementy opakowania (worki foliowe, styropian, gwoździe, tektura, itd. ...) nie powinny być dostępne dla dzieci, gdyż stanowią potencjalne źródło zagrożenia.

Materiały wykorzystywane do pakowania stanowią potencjalne źródło zanieczyszczenia środowiska.

W zakresie ich usuwania należy zwrócić się do autoryzowanych przedsiębiorstw.

6 URUCHAMIANIE URZĄDZENIA

Urządzenie można uruchamiać dopiero po kompletnym montażu, wszystkich elementów.

Proszę obowiązkowo przestrzegać wskazówek podanych w załączonej instrukcji użytkownika i obsługi silnika spalinowego wydanej przez jego producenta.

Przed pierwszym uruchomieniem napelnić urządzenie olejem i benzyną!

Benzyna: benzyna normalna bezołowiowa.

Olej silnikowy: patrz oddzielna instrukcja użytkownika i obsługi wydana przez producenta silnika.

Napełnianie benzyny: Korek wlewu paliwa znajduje się na zbiorniku paliwa i oznaczony jest symbolem „saturator” (stacja benzynowa).

Napełnianie oleju: pojemność ok. 0,6 litra.

Silnik bez miarki poziomu oleju: Olej napelnić do górnej krawędzi króćca wlewu.

Silnik z miarką poziomu oleju:

Olej napelnić do poziomu między oznaczeniem „FULL” i „ADD” na miarce poziomu oleju.

W czasie kontroli poziomu oleju miarka poziomu oleju musi być wkręcona.

Włączanie silnika

Silnik można wystartować tylko wtedy, jeżeli noże są zamontowane (masa zamachowa!)

Manualny start silnika

a)bez zdalnego sterowania gazu

1) Przycisk zapłonu nacisnąć 3x w odstępach ok. 2 sekundy. 

Przy temperaturze otoczenia niższej niż 10 ° C przycisk zapłonu należy nacisnąć 5x.

Jeżeli silnik jest ciepły, nie używać przycisku zapłonu!

2) Dźwignię włączającą przyciągnąć do górnej części uchwyty prowadzącego urządzenia i przytrzymać – dźwignia włączająca nie zaskakuje. **III**

3) Linkę startową wyciągnąć szybko, a następnie powoli zwalniać, aby się zwinęła. **IV**

 *Silnik posiada stałe ustawienie gazu. Dlatego regulacja obrotów silnika nie jest możliwa.*

b) ze zdalnym sterowaniem gazu

1) Dźwignię gazu ustawić w pozycji  (start). **V**



2) Przycisk zapłonu nacisnąć 3x w odstęпах ok. 2 sekundy. **II**

Przy temperaturze otoczenia niższej niż 10 °C przycisk zapłonu należy nacisnąć 5x.

Jeżeli silnik jest ciepły, nie używać przycisku zapłonu!

3) Dźwignię włączającą przyciągnąć do górnej części uchwyty prowadzącego urządzenia i przytrzymać – dźwignia włączająca nie zaskakuje. **III**

4) Linkę startową wyciągnąć szybko, a następnie powoli zwalniać, aby się zwinęła. **IV**

Jeżeli silnik zacznie pracować dźwignie gazu ustawić w pozycji pomiędzy  (start) i  (stop) odpowiednio do wymaganej liczby obrotów silnika.

Włączanie napędu kół

Tylko dla urządzeń z napędem kół!

Nie włączać sprzęgła, jeżeli silnik jest nieruchomy!

9) Przycisnąć dźwignię sprzęgła do górnej części uchwyty prowadzącego i przytrzymać – dźwignia sprzęgła nie zaskakuje. **VI**

Prędkość jazdy: ok. 3,7 km/h.

Wyłączanie napędu kół

10) Zwolnić dźwignię sprzęgła **VII**

Wyłączanie silnika

11) Dźwignię gazu ustawić w pozycji  (stop). **VIII**

12) Zwolnić dźwignię włączającą. **IX**

 **Nóż tnący obraca się jeszcze kilka sekund po wyłączeniu silnika – dlatego nie wkładać rąk pod kosiarkę!**

Nastawianie wysokości cięcia

X

Wszystkie koła musza być ustawione na tej samej wysokości!

Wariator prędkości jazdy (VV) **XI**

Kosiarki oznaczone symbolem VV wyposażone są w wariator prędkości jazdy umożliwiający płynną zmianę prędkości w zakresie 2,5 km/godz. do 5 km/godz. Zmiana prędkości może być dokonana tylko podczas pracy silnika. W celu zmiany prędkości należy przesunąć dźwignię znajdującą się po lewej stronie panelu sterującego. Symbol żółwia oznacza jazdę powolną, symbol zająca oznacza jazdę szybką.

7 PRZEGLĄD I KONSERWACJA



Przed przystąpieniem do przeglądu, konserwacji i czyszczenia urządzenia należy wyjąć wtyczkę świec zapłonowych!

Urządzenia nie przyskać wodą. Woda może dostać się do zespołu zapłonowego lub do gaźnika i spowodować awarię. Urządzenie można czyścić ścierką, zmiotką ręczną... itp.



Jeżeli kosiarkę przechylimy na bok, gaźnik musi wskazywać do góry!

Zlecić sprawdzenie urządzenia w autoryzowanym punkcie serwisowym w następujących przypadkach:

- po najechnaniu na przeszkodę
- przy nagłym zatrzymaniu silnika
- jeżeli nóż jest wygięty (nie wolno prostować)
- jeżeli wał silnika jest wygięty (nie wolno prostować)
- uszkodzenie sprzęgła
- uszkodzenie paska klinowego

Wymiana oleju / filtr powietrza / świece zapłonowe

Patrz oddzielna instrukcja użytkowania i obsługi silnika wydana przez jego producenta.

Sprzęgło napędu kół

Sprzęgło nie wymaga przeglądów, ani konserwacji.

Wymiana i ostrzenie noża kosiarki

Noże ostrzyć zawsze na zakończenie sezonu, a jeżeli to konieczne wymienić na nowe.

Ostrzenie lub wymianę należy zlecić tylko w autoryzowanym punkcie serwisowym (pomiar i wyważenie).



Niewyważone noże prowadzą do silnych drgań kosiarki – niebezpieczeństwo wypadku!

Przechowywanie urządzenia

Po skoszeniu trawy wyczyścić gruntownie urządzenie.

Urządzenie odstawić dopiero po ochłodzeniu silnika.

Urządzenie przechowywać w suchym pomieszczeniu.

Górną część uchwytu prowadzącego można złożyć na czas przechowywania, wtedy urządzenie zajmie mniej miejsca. W tym celu odkręcić nakrętki skrzydełkowe – ok. 6 obrotów.

Ostrożnie: nie zginać i deformować przewodów giętkich.

Akumulator startowy przechowywać zimą w pomieszczeniu chroniącym przed mrozem.

8 USUWANIE USTEREK



Przed przystąpieniem do przeglądu, konserwacji i czyszczenia urządzenia należy wyjąć wtyczkę świec zapłonowych!

Zakłócenie	Usunięcie
Silnik nie włącza się.	<p>Wlać benzynę do zbiornika paliwa.</p> <p>Dźwignię gazu ustawić w pozycji  (Start)</p> <p>Dźwignię włączającą przycisnąć do górnej części uchwytu urządzenia.</p> <p>Sprawdzić świece zapłonowe, w razie potrzeby wymienić</p> <p>Wyczyścić filtr powietrza.</p> <p>wystartować urządzenie na niskiej trawie lub na skoszonej powierzchni, wyczyścić kanał.</p> <p>wyrzutowy / obudowę – nóż musi obracać się swobodnie.</p> <p>Doładować akumulator startowy.</p>
Moc silnika spada.	<p>Skorygować wysokość cięcia</p> <p>Naostrzyć / wymienić noże tnące autoryzowany warsztat specjalistyczny → punkt serwisowy.</p> <p>Wyczyścić kanał wyrzutowy / obudowę</p> <p>Wyczyścić filtr powietrza.</p> <p>Zmniejszyć prędkość kroków.</p>
Kosiarka tnie nieczysto.	<p>Naostrzyć / wymienić noże tnące autoryzowany warsztat specjalistyczny → punkt serwisowy.</p> <p>Skorygować wysokość cięcia.</p>
Kosz nie wypełnia się trawą.	<p>Skorygować wysokość cięcia.</p> <p>Zaczekać, aż trawa obeschnie.</p> <p>Naostrzyć / wymienić noże tnące autoryzowany warsztat specjalistyczny → punkt serwisowy.</p> <p>Wyczyścić kratę kosza na trawę.</p> <p>Wyczyścić kanał wyrzutowy / obudowę</p>
Napęd kół nie działa	<p>Wyregulować przewód giętki</p> <p>Uszkodzony pasek klinowy autoryzowany warsztat specjalistyczny → punkt serwisowy.</p> <p>Zepsute sprzęgło autoryzowany warsztat specjalistyczny → punkt serwisowy.</p>
Sprzęgło jest włączone, ale koła nie kręcą się	<p>Dokręcić śruby kół.</p> <p>Uszkodzone piasta koła → Wymienić koło.</p> <p>Pas trapezoidalny lub pas transmisyjny uszkodzony → punkt serwisowy.</p>

Usterki, których nie da się usunąć w sposób opisany wyżej należy zlecić do usunięcia tylko w autoryzowanym warsztacie specjalistycznym (punkt serwisowy).

OBSAH

1	BEZPEČNOSTNÍ POKYNY
2	VÝZNAM SYMBOLŮ NA SEKAČCE.....
3	POPIS STROJE
4	STANOVENÉ POUŽITÍ
5	MONTÁŽ
6	UVEDENÍ DO PROVOZU
7	ÚDRŽBA A OŠETŘOVÁNÍ
8	POMOC PŘI PORUCHÁCH

1 BEZPEČNOSTNÍ POKYNY

Při používání sekaček trávy platí k ochraně před nebezpečím poranění následující základní bezpečnostní upozornění:

- Přečtěte si návod na obsluhu a počínejte si podle něho.
- Uschovejte návod na obsluhu pro pozdější použití a následující majitele.
- Dodržujte bezpečnostní pokyny, jako i výstražná upozornění na sekačce

Obsluha

- Děti a mladiství 16 let, kteří nejsou s návodem na použití seznámeni, nesmí sekačku používat. Spodní věková hranice může být stanovena místními předpisy.
- Noste dlouhé, těsně přiléhající kalhoty a pevné, nekouzající boty.

Pracovní oblast

- Zkontrolujte úplně a pečlivě terén k sečení. Odstraňte všechny cizí předměty, jako např. kameny, klacky, dráty, kosti atd.
- Nacházejí-li se v pracovní oblasti osoby (pozor: děti) nebo zvířata (dbejte také na drobné živočichy), nesmí se tráva sekat.

Provozní doby

- Dodržujte provozní doby specifické pro sekačky v dané zemi (ochrana proti hluku). Provozní doby viz návod na obsluhu.
- Sečení provádějte pouze za denního světla nebo při dobrém osvětlení.

Provoz

- Před použitím vždy proveďte optickou kontrolu.
- Poškozené nebo opotřebované díly okamžitě vyměňte.

- Sekačku používejte pouze v technickém stavu předepsaném výrobcem.
- Uživatel sekačky je zodpovědný za úrazy na jiných osobách nebo na poškození jejich vlastnictví.
- Budete-li přecházet přes jiné plochy, než je sečená plocha, zastavte motor.
- Motor nespouštějte, stojíte-li před vyhazovacím kanálem (sekačka trávy s bočním odhazováním).
- Sekačku trávy používejte pouze na plochách k sečení.
- Neuvádějte mimo provoz bezpečnostní, popř. ochranná zařízení sekačky trávy.
- Ke spuštění sekačky trávy musí mít sekací nástroj úplně volný chod. Event. pohony vypněte spojkou.
- Musí-li se sekačka trávy ke spuštění nadzvednout, má sekací nástroj směřovat na odvrácenou stranu od uživatele.
- Nedávejte ruce a nohy do blízkosti rotujících dílů.
- Používání sekačky trávy je dovoleno pouze při dodržení bezpečné vzdálenosti uvedené vodícím držadlem.
- Dbejte na bezpečný postoj.
- Nikdy nezvedejte a nenoste sekačku trávy za chodu motoru. Vyčkejte klidového stavu sekacího nástroje a stáhněte koncovku zapalovacího kabelu.
- Sečení vždy provádějte příčně ke svahu. Nepoužívejte sekačku trávy při sečení do svahu a ze svahu a na svazích se sklonem větším než 15°.
- Pozor při změně směru jízdy nebo při sečení pozpátku.

- Sekačku trávy ved'te pouze krokovou rychlostí.
- Udržujte výfuk a motor volné od listů, trávy a vystupujícího oleje.
- Nenechávejte sekačku trávy bez dozoru.

Pozor! Benzín je velmi vznětlivý!

- Uskladňujte benzín pouze v nádobách určených k tomuto účelu.
- Tankování provádějte pouze venku. Během plněního postupu nekuřte!
- Za chodu motoru nebo při horkém stroji nesmíte otevřít uzávěr nádrže nebo doplňovat benzín.
- Přeteče-li benzín, nesmíte motor startovat. Sekačku trávy očistěte a zabraňte každému pokusu zapalování, až benzínové páry vyprchají.
- Při poškození vyměňte z bezpečnostních důvodů benzínovou nádrž a uzávěr nádrže.
- K tankování použijte nálevku nebo nalévací trubku, aby žádné palivo nemohlo vytéct na motor, kryt, popř. na trávník.



Nebezpečí popálení!

Výfuk, jakož i oblasti kolem výfuku mohou být až mohou dosáhnout vysokých teplot.

Poškozené tlumiče výfuku vyměňte.

- Neměňte nastavení regulátoru motoru.
- Nenechávejte spalovací motor nikdy běžet v uzavřených prostorách – nebezpečí otravy!

Udržba a uskladnění

Před **veškerými** pracemi na sekačce trávy:

- Vypněte motor, vyčkejte klidového stavu nože a stáhněte koncovku zapalovacího kabelu.
- Při činnostech v oblasti nože noste vždy ochranné rukavice.
- Neuschovávejte nikdy sekačku trávy s benzínem v nádrži v budovách, ve kterých mohou benzínové páry přijít do kontaktu s otevřeným plamenem nebo s jiskrami – nebezpečí výbuchu!
- Vypouštění benzínové nádrže provádějte pouze venku.
- Před uložením v uzavřených prostorách nechejte motor vychladnout.
- Neostříkujte sekačku trávy vodou.

- Opravy sekačky trávy směřují provádět pouze autorizované odborné podniky.

Náhradní díly a příslušenství

- Je nutno výhradně používat originální náhradní díly a originální příslušenství.
- Konstruktivní změny a změny provedení vyhrazeny.

Bezpečnostní zařízení

Bezpečnostní třmen

V momentě nebezpečí pusťte bezpečnostní třmen, motor a sekací ústrojí se zastaví.

Funkce bezpečnostního třmenu nesmí být uvedena mimo provoz.

Ochranná zařízení

Zadní klapka (kryt proti odskakujícím kamínkům)

Ochranná zařízení chrání před poraněním vlivem části vymrštěných sekacím ústrojím.

Sekačka trávy se nesmí provozovat bez ochranných zařízení.

2 VÝZNAM SYMBOLŮ NA SEKAČCE

- 1 Výrobce
- 2 Model
- 3 Typ
- 4 Sériové číslo výrobku
- 5 Čistá váha
- 6 Počet otáček
- 7 Rok výroby
- 8 Hmotnost
- 9 Hladina akustického výkonu

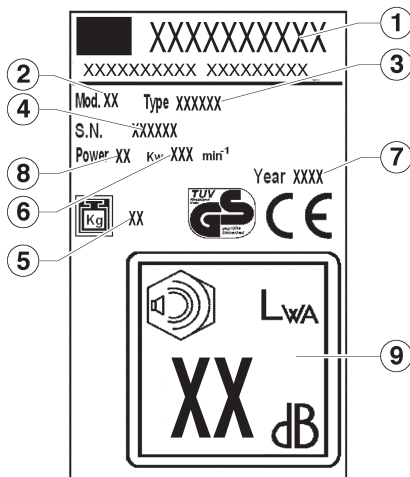

Před uvedením do provozu si přečtěte návod na obsluhu!



Udržujte třetí osoby v dostatečné vzdálenosti od oblasti ohrožení



Před pracemi na sekacím ústrojí stáhněte koncovku zapalovacího kabelu.



Pozor nebezpečí! Mějte ruce a nohy v dostatečné vzdálenosti od sekacího ústrojí



Nebezpečí otravy. Nepoužívat v uzavřených prostorech.



Nebezpečí exploze. Vypnout motor během doplňování paliva.



Nebezpečí. Nedotýkat se zahřátých částí.

V tomto návodu na obsluhu



Nebezpečí! Při nedodržování hrozí osobní škody.

3 POPIS STROJE

- 1 vrchní rukojeť
- 2 pohyblivá páka
- 3 brzdová páka
- 4 plynový pedál
- 5 ochranný kryt proti kamínkům
- 6 spodní rukojeť
- 7 motor
- 8 přední kolo
- 9 karosérie
- 10 zadní kolo
- 11 sběrný koš.
- 12 podložka nože
- 13 nůž
- 14 šrouby nože
- 15 páka pro nastavení výšky sečení
- 16 víčko oleje
- 17 víčko palivové nádrže
- 18 ohebný kabel

4 STANOVENÉ POUŽITÍ

Tato sekačka trávy je určena pouze k sečení trávy, jiné použití není dovoleno.

Je vhodná pouze pro soukromé používání v domovní a hobby zahradě. Sekačky trávy pro soukromé domovní a hobby zahrady budou jako takové považovány, budou-li používány k ošetřování soukromých travnatých ploch a trávníků, ne však ve veřejných zařízeních, parcích, na sportovištích, jakož i v zemědělství a lesnictví.

Nepřípustná obsluha:

Osoby, které nejsou seznámeny s návodem na obsluhu, děti, mladiství mladší 16 let a rovněž osoby pod vlivem alkoholu, drog a medikamentů nesmí sekačku trávy obsluhovat.

Provozní doby pro benzínové sekačky trávy (podle spolkového zákona k ochraně před emisemi)

Dodržujte prosím také komunální předpisy – provozovní sekaček trávy!

Pondělí – sobota Není povoleno v neděli

7.00 – 12.00 hodin a ve svátky!

15.00 – 19.00 hodin

5 MONTÁŽ



Montáž tohoto přístroje vyžaduje, abyste dodržovali instrukce uvedené na poslední straně tohoto návodu.

Ochrana životního prostředí, likvidace

Části obalu (plastové sáčky, pěnový polystyrén, hřebíky, kartóny atd.) se nesmí nechat v dosahu dětí, protože jsou pro ně potenciálním zdrojem nebezpečí.

Balící materiály jsou potenciálními zdroji znečištění životního prostředí.

Pokud se týká jejich likvidace, obraťte se na podniky, které mají k tomu oprávnění.

6 UVEDENÍ DO PROVOZU

Sekačku trávy uveďte do provozu teprve po úplně provedené montáži.

Bezpodmínečně dodržujte dodávaný návod k obsluze výrobce motoru pro benzínový motor.

Před prvním uvedením do provozu naplňte olej a benzín!

Benzín: Normální benzín – bezolovnatý.

Motorový olej: Viz návod k obsluze výrobce motoru.

Naplnění benzínu: Víko nádrže se nachází na benzínové nádrži a je opatřeno symbolem „stojan čerpadla pohonných hmot“ (čerpací stanice).

Naplnění oleje: Plnicí množství cca 0,6 litru.

Motor bez olejové měrky:

Naplňte až po horní hranu nalévacího hrdla.

Motor s olejovou měrkou:

Naplňte až po označení mezi „FULL“ a „ADD“ na olejové měrce.

Při kontrole hladiny oleje je olejová měrka zašroubovaná.

Nastartování motoru

Nastartování motoru je možné pouze při namontovaném noži (setrvačná hmota)!

Ruční nastartování motoru

a) Bez dálkového ovládání plynu

1) časovém intervalu po 2 sekundách stiskněte 3x primární knoflík. 

Při teplotách nižších než 10°C stiskněte primární knoflík 5x

Při motoru zahřátém na provozní teplotu primární knoflík nepoužívejte!

2) Přitáhněte brzdící třmen motoru k horní části rukojeti a pevně jej držte – brzdící třmen motoru nezaskočí. **III**

3) Vytáhněte rychle startovací lanko a potom jej opět nechejte pomalu namotat. **IV**

 **Motor má pevné nastavení plynu. Proto není možná regulace otáček.**

b) S dálkovým ovládním

1) Nastavte páčku akceleraátoru na pozici  (Start). **V**



2) V časovém intervalu po 2 sekundách stiskněte 3x primární knoflík. **II**

Při teplotách nižších než 10°C stiskněte primární knoflík 5x.

Při motoru zahřátém na provozní teplotu primární knoflík nepoužívejte!

3) Přitáhněte brzdící třmen motoru k horní části rukojeti a pevně jej držte – brzdící třmen motoru nezaskočí. **III**

4) Vytáhněte rychle startovací lanko a potom jej opět nechejte pomalu namotat. **IV**

Jakmile motor běží, nastavte páčku akceleraátoru podle požadovaných otáček motoru do pozice mezi  (Start) a  (Stop).

Zapnutí pohonu kol

Platí pouze pro sekačky s pohonem kol!

Nezařazujte převody při zastaveném motoru!

9) Stiskněte převodový řadící třmen proti horní části rukojeti a pevně jej držte – řadící třmen nezaskočí. **VI**

Pojezdová rychlost: cca 3,7 km/h.

Vypnutí pohonu kol

10) Uvolněte převodový řadící třmen. **VII**

Vypnutí motoru

11) Nastavte páčku akceleraátoru na pozici  (Stop). **IX**

12) Uvolněte brzdící třmen motoru. **VIII**

Po vypnutí motoru dobíhá sekací nůž ještě několik sekund – proto pod sekačku trávy okamžitě nesahejte!

**Nastavení výšky strniště**

Všechna kola musí být na stejné výšce!

Měřič rychlosti pojezdů (VV) **XI**

U modelů, označených písmeny VV, existuje možnost měnit rychlost pojezdů z 2,5 na 5 km/hod. Rychlost pojezdů lze měnit pouze za chodu motoru. Změna rychlosti se provádí páčkou na levé straně ovládacího panelu. Obrázek želvy je pro pomalou rychlost, obrázek zajíce pro rychlý pojezd.

7 ÚDRŽBA A OŠETŘOVÁNÍ



Před všemi údržbářskými a čistícími pracemi stáhněte koncovku zapalovacího kabelu!

Sekačku trávy neostříkujte vodou. Voda vniknoucí do zapalovací soustavy, popř. do karburátoru může vést k poruchám.

Sekačku trávy čistěte hadrem, smetáčkem..



Bude-li sekačka nakloněna na stranu, musí karburátor směřovat nahoru!

Je potřebné odborné přezkoušení:

- po najetí na překážku,
- při okamžitém zastavení motoru,
- při ohnutém noži (žádné narovnávání!)
- při ohnutém motorovém hřídeli (žádné narovnávání!)
- při poškození převodovky,
- při poruše klínového řemenu.

Výměna oleje / vzduchového filtru / zapalovací svíčky

Viz návod k obsluze výrobce motoru.

Převodovka pohonu kol

Převodovka nevyžaduje údržbu.

Výměna a přebroušení sekacího nože

Ke konci žací sezóny vždy přebroušte, popř. je-li to nutné vyměňte sekací nůž za nový.

Přebroušení, popř. výměnu sekacího nože nechejte vždy provést v servisní dílně (měření nevyváženosti).



Nevyvážené nože vedou k silné vibraci sekačky trávy – nebezpečí úrazu!

Uskladnění sekačky trávy

Po sečení trávy sekačkou důkladně vyčistěte.

Předtím nechejte motor vychladnout.

Sekačku uložte v suché místnosti .

K uložení šetřícímu místo je možno horní část rukojeti sklopit – k tomuto účelu odšroubujte křídlaté matice (cca 6 otočení).

Pozor: neohýbejte a nezkřivte ohebné kabely. V zimním období uložte startovací baterii mrazuvzdorně.

8 POMOC PŘI PORUCHÁCH



Před všemi údržbářskými a čistícími pracemi stáhněte koncovku zapalovacího kabelu!

Porucha	Odstranění
Motor nenaskočí	Natankujte benzín, nastavte páčku akcelarátoru na pozici  (Start) přítlačte brzdící třmen motoru k horní části rukojeti, zkontrolujte zapalovací svíčku, event. ji vyměňte, vyčistěte vzduchový filtr, spusťte na nízké trávě nebo na již posečené ploše, vyčistěte vyhazovací kanál /těleso sekačky – sekací nůž musí být volně otočitelný, dobijte startovací baterii.
Snížení výkonu motoru	Zkorigujte výšku strniště, Přebruste sekací nůž / výměna v servisní dílně, Vyčistěte vyhazovací kanál / těleso sekačky vyčistěte vzduchový filtr, zomalte krok.
Nečistý řez	Přebruste sekací nůž / výměna v servisní dílně, Zkorigujte výšku strniště.
Lapač trávy není dostatečně plněný.	Zkorigujte výšku strniště, Nechejte trávu uschnout, přebruste Přebruste sekací nůž / výměna v servisní dílně, Vyčistěte mřížku lapače trávy Vyčistěte vyhazovací kanál / těleso sekačky
Nefunguje pohon kol	Seřídít nebo narovnat ohebný kabel Vadný klínový řemen, výměna v servisní dílně Porucha převodovky, výměna v servisní dílně
Kola se při zapnutí převodovce netočí	Dotáhněte šrouby kol vadný náboj kola, vyměňte kolo, Klínový řemen nebo převodovka jsou vadné, výměna v servisní dílně

Poruchy, které není možno odstranit pomocí této tabulky, smějí být odstraněny pouze prostřednictvím autorizovaného odborného podniku (servisní dílny).

OBSAH

1	BEZPEČNOSTNÉ POKYNY
2	VÝZNAM SYMBOLOV NA SEKAČKE
3	POPIS
4	STANOVENÉ POUŽITIE
5	MONTÁŽ
6	UVEDENIE DO PREVÁDZKY
7	ÚDRŽBA A OŠETROVANIE
8	POMOC PRI PORUCHÁCH

1 BEZPEČNOSTNÉ POKYNY

Pri použití sekačky trávy platí na ochranu proti nebezpečenstvu poranenia nasledujúce základné bezpečnostné pokyny:

- Prečítajte si návod na obsluhu a počínajte si podľa neho.
- Uschovajte návod na obsluhu pre neskoršie použitie a nasledujúcich majiteľov.
- Dodržiavajte bezpečnostné pokyny, ako aj výstražné upozornenia na sekačke.

Obsluha

- Deti a osoby mladšie ako 16 rokov, ktoré nie sú s návodom na použitie oboznámené, nesmú sekačku používať. Spodná veková hranica môže byť stanovená miestnymi predpismi.
- Noste dlhé, tesne priliehajúce nohavice a pevné neklzávajúce topánky.

Pracovná oblasť

- Dôkladne a úplne prekontrolujte terén na sekanie. Odstráňte všetky cudzie predmety, ako napr. kamene, papeky, drôty, kosti atď.
- Ak sa nachádzajú v pracovnej oblasti osoby (pozor, deti) alebo zvieratá (dbajte tiež na drobné živočíchy), nesmie sa tráva sekať.

Prevádzkové doby

- Dodržiavajte prevádzkové doby špecifické pre sekačky v danej krajine (ochrana proti hluku). Prevádzkové doby pozri návod na obsluhu.
- Sekanie vykonávajte iba za denného svetla alebo pri dobrom umelom osvetlení.

Prevádzka

- Pred použitím vždy vykonajte optickú kontrolu.
- Poškodené alebo opotrebované diely okamžite vymeňte.

- Sekačku používajte iba v technickom stave predpísanom výrobcem.

- Užívateľ sekačky je zodpovedný za úrazy na iných osobách alebo za poškodenie ich vlastníctva.

- Ak budete prechádzať cez iné plochy, ako je sekaná plocha, zastavte motor.

- Motor nespúšťajte ak stojíte pred vyhadzovacím kanálom (sekačka trávy s bočným odhadzovaním).

- Sekačku trávy používajte iba na plochách na sekanie.

- Neuvádzajte mimo prevádzku bezpečnostné popr. ochranné zariadenia sekačky trávy.

- Na spustenie sekačky trávy musí mať sekací nástroj úplne voľný chod. Event. pohony vypnite spojku.

- Ak sa musí sekačka trávy k spusteniu nadvihnúť, má sekací nástroj smerovať na odvrátenú stranu od užívateľa.

- Nedávajte ruky a nohy do blízkosti rotujúcich dielov.

- Používanie sekačky trávy je dovolené iba pri dodržaní bezpečnej vzdialenosti udanej vodiacim držadlom.

- Dbajte na bezpečný postoj.

- Nikdy nedvíhajte alebo neprenášajte sekačku trávy za chodu motora. Vyčkajte pokojný stav sekacieho nástroja a stiahnite koncovku zapalovacieho kábla.

- Sekanie vždy vykonávajte priečne ku svahu. Nepoužívajte sekačku trávy pri sekaní do svahu a zo svahu a na svahoch so sklonom väčším ako 150.

- Pozor pri zmene smeru jazdy alebo pri sekaní smerom naspäť.

- Sekačku trávy vedzte iba krokovou rýchlosťou.
- Udržujte výfuk a motor voľne od listov, trávy a vystupujúceho oleja.
- Nenechávajte sekačku trávy bez dozoru.
Pozor! Benzín je veľmi horľavý!
- Uskladňujte benzín iba v nádobách k tomu účelu určených.
- Tankovanie vykonávajte iba vonku. Počas plniaceho postupu nefajčite!
- Počas chodu motora alebo pri horúcom stroji nesmiete otvoriť uzáver nádrže alebo doplňovať benzín.
- Ak benzín pretečie, nesmiete motor štartovať. Sekačku trávy očistite a zabráňte každému pokusu zapalovania, až kým benzínové pary nevypchajú.
- Pri poškodení vymeňte z bezpečnostných dôvodov benzínovú nádrž a uzáver nádrže.
- Na tankovanie používajte lievik alebo plniacu rúrku, aby žiadne palivo nemohlo vytečť na motor, kryt, popr. na trávnik.

Nebezpečenstvo popálenia! Výfuk, ako aj oblasti okolo výfuku môžu mať teplotu až 800C.

Poškodené tlmiče výfuku vymeňte.



Nemeňte nastavenie regulátora motora.

Nenechávajte spaľovací motor nikdy bežať v uzatvorených priestoroch – nebezpečenstvo otravy!

Údržba a uskladnenie

Pred **všetkými** prácami na sekačke trávy:

- Vypnite motor, vyčkajte kľudového stavu noža a stiahnite koncovku zapalovacieho kábla.
- Pri činnosti v oblasti noža noste vždy ochranné rukavice.
- Neuschovávajte nikdy sekačku trávy s benzínom v nádrži v budovách, v ktorých sa môžu benzínové pary dostať do kontaktu s otvoreným plameňom alebo iskrami – nebezpečenstvo výbuchu!
- Vypustenie benzínovej nádrže vykonávajte iba vonku.
- Pred uložením v uzatvorených priestoroch nechajte motor vychladnúť.
- Neostrekujte sekačku trávy vodou.
- Opravy sekačky trávy smú vykonávať iba autorizované odborné podniky.

Náhradné diely a príslušenstvo

- Je potrebné výhradne používať originálne náhradné diely a originálne príslušenstvo.
- Konštrukčné zmeny a zmeny vyhotovenia vyhradené.

Bezpečnostné zariadenia

Bezpečnostný strmeň

V momente nebezpečenstva pusťte bezpečnostný strmeň, motor a sekacie ústrojenstvo sa zastaví.

Funkcia bezpečnostného strmeňa nesmie byť uvedená mimo prevádzku.

Ochranné zariadenia

Zadná klapka (kryt proti odskakujúcim kamienkom)

Ochranné zariadenia chránia pred poranením vplyvom častí vymrštených sekacím ústrojenstvom.

Sekačka trávy sa nesmie prevádzkovať bez ochranných zariadení.

2 VÝZNAM SYMBOLOV NA SEKAČKE

- 1 Výrobca
- 2 Model
- 3 Typ
- 4 Sériové číslo
- 5 Čistá váha
- 6 Počet otáčok
- 7 Rok výroby
- 8 Hmotnosť
- 9 Hladina akustického výkonu

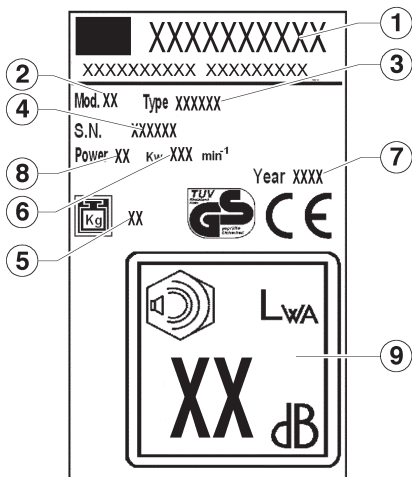

Pred uvedením do prevádzky si prečítajte návod na obsluhu!



Udržiavajte tretie osoby v dostatočnej vzdialenosti od oblasti ohrozenia!



Pred prácami na sekacom ústrojenstve stiahnite koncovku zapalovacieho kábla.



Pozor nebezpečenstvo! Majte ruky a nohy v dostatočnej vzdialenosti od sekacieho ústrojenstva!



Nebezpečenstvo otravy. Nepoužívať v uzavretých priestoroch.



Nebezpečenstvo explózie. Vypnúť motor behom doplňovania paliva.



Nebezpečenstvo. Nedotýkať sa zahriatych častí.

V tomto návode na obsluhu



Nebezpečenstvo! Pri nedodržaní hrozia osobné škody.

3 POPIS

- 1 vrchná rukoväť
- 2 pohyblivá páka
- 3 brzdová páka
- 4 plynový pedál
- 5 ochranný kryt proti kamienkom
- 6 spodná rukoväť
- 7 motor
- 8 predné koleso
- 9 karoséria
- 10 zadné koleso
- 11 zberný kôš.
- 12 podložka noža
- 13 nôž
- 14 skrutky noža
- 15 páka nastavenia výšky kosenia
- 16 viečko oleja
- 17 viečko palivovej nádrže
- 18 ohybný kábel

4 STANOVENÉ POUŽITIE

Táto sekačka trávy je určená iba na sekanie trávy, iné použitie nie je dovolené.

Je vhodná iba pre súkromné používanie v domovej a hobby záhrade. Sekačky trávy pre súkromné a hobby záhrady budú ako také považované, ak budú používané k ošetrovaniu súkromných trávnatých plôch a trávnikov, nie však vo verejných zariadeniach, parkoch na športoviskách, ako aj v poľnohospodárstve a lesníctve.

Neprípustná obsluha:

Osoby, ktoré nie sú oboznámené s návodom na obsluhu, deti, osoby mladšie ako 16 rokov, ako aj osoby pod vplyvom alkoholu, drog a medikamentov nesmú sekačku trávy obsluhovať.

Prevádzkové doby pre benzínové sekačky trávy (podľa spolkového zákona na ochranu pred emisiami)

Dodržiavajte, prosím, tiež komunálne predpisy o prevádzkovaní sekačiek trávy!

Pondelok - sobota
7.00 – 12.00 hodín
15.00 – 19.00 hodín

Nie je povolené v
nedeľu a na sviatky!

5 MONTÁŽ

 Montáž tohto prístroja vyžaduje, aby ste dodržovali inštrukcie uvedené na poslednej strane tohto návodu.

Ochrana životného prostredia, likvidácia

Baliace časti (plastové vrecúška, rozpínavý polystyrén, klince, kartóny, atď...) nesmú byť nechané v dosahu detí, keďže sú potenciálnymi zdrojmi nebezpečenstva.

Baliace materiály sú potenciálnymi zdrojmi znečistenia pre životné prostredie.

Ohľadom ich likvidácie sa obráťte na oprávnené podniky.

6 UVEDENIE DO PREVÁDZKY

Sekačku trávy uveďte do prevádzky iba po úplne vykonanej montáži.

Bezpodmienečne dodržujte dodávaný návod na obsluhu výrobcu motora pre benzínový motor.

Pred prvým uvedením do prevádzky naplňte olej a benzín!

Benzín: Normálny benzín – bezolovnatý.

Motorový olej: Pozri návod na obsluhu výrobcu motora.

Naplnenie benzínu: Veko nádrže sa nachádza na benzínovej nádrži a je opatrené symbolom „stojan čerpadla pohonných hmôt“ (čerpacia stanica).

Naplnenie oleja: Plniace množstvo cca. 0,6 litra.

Motor bez olejovej mierky:

Naplňte až po hornú hranu plniaceho hrdla.

Motor s olejovou mierkou:

Naplňte až po označenie medzi „FULL“ a „ADD“ na olejovej mierke.

Pri kontrole hladiny oleja je olejová mierka zaskrutkovaná.

Naštartovanie motora

Naštartovanie motora je možné iba pri namontovanom noži (zotrvačná hmota)!

Ručné naštartovanie motora

a) Bez diaľkového riadenia plynu

1) V časovom intervale vždy po dvoch sekundách stisnite 3x primárny gombík. 

Pri teplotách nižších ako 10 °C stisnite primárny gombík 5x.

Pri motore zahriatom na prevádzkovú teplotu primárny gombík nepoužívajte!

2) Pritiahnite brzdiaci strmeň motora k hornej časti rukoväte a pevne ho držte – brzdiaci strmeň motora nezaskočí. **III**

3) Vytiahnite rýchlo štartovacie lanko a potom ho opäť nechajte pomaly namotať. **IV**

 **Motor má pevné nastavenie plynu. Preto nie je možná regulácia otáčok.**

b) S diaľkovým riadením plynu

1) Nastavte páčku akcelarátoru na pozíciu  (Štart). **V**



2) V časovom intervale vždy po 2 sekundách stisnite 3x primárny gombík. **II**

Pri teplotách nižších ako 100C stisnite. primárny gombík 5x.

Pri motore zahriatom na prevádzkovú teplotu primárny gombík nepoužívajte!

3) Pritiahnite brzdiaci strmeň motora k hornej časti rukoväti a pevne ho držte – brzdiaci strmeň motora nezaskočí. **III**

4) Vytiahnite rýchlo štartovacie lanko a potom ho opäť nechajte pomaly namotať. **IV**

Akonáhle motor beží, nastavte páčku akcelarátoru podľa požadovaných otáčok motora do pozície medzi  (Štart) a  (Stop).

Zapnutie pohonu kolies

Platí iba pre sekačky s pohonom kolies!

Neradte prevody pri zastavenom motore!

9) Stisnite prevodový riadiaci strmeň proti hornej časti rukoväti a pevne ho držte – riadiaci strmeň nezaskočí. **VI**

Jazdná rýchlosť: cca 3,7 km/h.

Vypnutie pohonu kolies

10) Uvoľnite prevodový riadiaci strmeň. **VII**

Vypnutie motora

11) Nastavte páčku akcelarátoru na pozíciu (Stop). **VIII**

12) Uvoľnite brzdiaci strmeň motora. **IX**

 **Po vypnutí motora dobieha sekací nôž ešte niekoľko sekúnd – predtým pod sekačku trávy bezprostredne nesiahajte!**

Nastavenie výšky strniska

X

Všetky kolesá musia byť v rovnakej výške!

Menič rýchlosti pohybu (VV) **XI**

U kosačiek s označením VV máte možnosť meniť rýchlosť pohybu z 2,5 na 5 km/h. Rýchlosť pohybu sa môže meniť len ak je motor v prevádzke. Pre zmenu rýchlosti musíte použiť ľavoručnú páčku na ovládacom paneli. Symbol korytnačky na ovládacom paneli znamená „pomaly“, symbol zajaca znamená „rýchlo“.

7 ÚDRŽBA A OŠETROVANIE

 **Pred všetkými údržbárskymi a čistiacimi prácami stiahnite koncovku zapalovacieho kábla!**

Sekačku trávy neostrekujte vodou. Voda preniknutá do zapalovacej sústavy, popr. do karburátora môže viesť k poruchám.

Sekačku trávy čistite handrou, zmetákom...

 **Ak bude sekačka naklonená na stranu, musí karburátor smerovať nahor!**

Je potrebné odborné preskúšanie:

- po nabehnutí na prekážku
- pri okamžitom zastavení motora,
- pri ohnutí noži (žiadne narovnávanie!)
- pri ohnutí motorovom hriadeli (žiadne narovnávanie!),
- pri poškodení prevodovky,
- pri poruche klinového remeňa.

Výmena oleja (vzduchového filtra) zapalovacej sviečky

Pozri návod na obsluhu výrobcu motora.

Prevodovka pohonu kolies

Prevodovka nevyžaduje údržbu.

Výmena a prebrúsenie sekacieho noža

Ku koncu žacej sezóny vždy prebrúste, popr. ak je to nutné vymeňte sekací nôž za nový.

Prebrúsenie, popr. výmenu sekacieho noža nechajte vždy vykonať v servisnej dielni (meranie nevyváženosti).

 **Nevyvážené nože spôsobujú silné vibrácie sekačky trávy – nebezpečenstvo úrazu!**

Uskladnenie sekačky trávy

Po sekaní trávy sekačku dôkladne vyčistite.

Predtým nechajte motor vychladnúť.

Sekačku uložte v suchej miestnosti.

Na uskladnenie šetriac miesto je možné hornú časť rukoväte sklopiť. Na tento účel odskrutkujte krídlové matice – cca 6 otočení.

Pozor: neohýbajte a neskrivte ohybné káble. V zimnom období uložte štartovaciu batériu mrazuvzdorne.

8 POMOC PRI PORUCHÁCH



Pred všetkými údržbárskymi a čistiacimi prácami stiahnite koncovku zapalovania

Porucha	Odstránenie
Motor nenaskočí	Natankujte benzín, nastavte páčku akcelerátora na pozíciu  (Start) prítlačte brzdiaci strmeň motora k hornej časti rukoväte, skontrolujte zapalovaciu sviečku, event. ju vymeňte, vyčistite vzduchový filter, spustite na nízkej tráve alebo na už posekanej ploche, vyčistite vyhadzovací kanál/teleso sekačky – sekací nôž musí byť voľne otočiteľný, dobite štartovaciu batériu
Zníženie výkonu motora	Skorigujte výšku strniska. prebrúste/ nechajte vymeniť sekací nôž → servisná dielňa Vyčistite vyhadzovací kanál/ teleso sekačky vyčistite vzduchový filter, spomaľte krok,
Nečistý rez	prebrúste/ nechajte vymeniť sekací nôž → servisná dielňa Skorigujte výšku strniska.
Lapač trávy nie je dostatočne plnený	Skorigujte výšku strniska. nechajte trávku uschnúť prebrúste/ nechajte vymeniť sekací nôž → servisná dielňa vyčistite mriežku lapača trávy Vyčistite vyhadzovací kanál/ teleso sekačky
Nefunguje pohon kolies	Zoradiť alebo narovnať ohybný kábel chybný klinový remeň, → výmena v servisnej dielni porucha prevodovky, → výmena v servisnej dielni
Kolesá sa pri zapnutej prevodovke netočia	Dotiahnite skrutky kolies, chybný náboj kolesa, → vymeňte koleso, Klinový remeň alebo prevodovka sú chybné → výmena v servisnej dielni,

Poruchy, ktoré nie je možné odstrániť pomocou tejto tabuľky, smú byť odstránené iba prostredníctvom autorizovaného odborného podniku (servisnej dielne).

Содержание

1	Указания по технике безопасности
2	значение символов, изображенных на косилке
3	Описание.....
4	Использование по назначению
5	Монтаж.....
6	Ввод в эксплуатацию.....
7	Техобслуживание и уход.....
8	Помощь при устранении неисправностей

1 Указания по технике безопасности

Во избежание травмирования при использовании газонокосилки необходимо соблюдать следующие основные правила по технике безопасности:

- Прочтите инструкцию по эксплуатации и поступайте согласно приведенным в ней указаниям.
- Сохраните инструкцию по эксплуатации в надежном месте для позднейшего использования или передачи следующему владельцу газонокосилки.
- Выполняйте указания по технике безопасности и предупреждающие указания, приведенные на самой газонокосилке.

Информация о пользователе

- Дети и подростки моложе 16 лет, которые не знакомы с Инструкцией по эксплуатации газонокосилки, не должны ею пользоваться. Минимально допустимый возраст пользователя определяется действующими на местах Предписаниями.
- При работе следует носить длинные, плотно прилегающие к телу брюки и прочную обувь с нескользкой подошвой.

Рабочий участок

- Участок, на котором будут проводиться работы по скашиванию травы, необходимо тщательно осмотреть. Все посторонние предметы, такие как камни, палки, проволока, кости и т.д., следует убрать.
- Если на рабочем участке находятся посторонние (особенно дети) или животные (также и микроорганизмы), то начинать косить нельзя.

Нормированное рабочее время

- Необходимо соблюдать установленное в Вашей стране нормированное время для скашивания травы на газонах (с целью

защиты граждан от шума).

Кроме того, учитывайте данные относительно нормированного рабочего времени, приведенные в данной инструкции.

- Косьбу необходимо выполнять при дневном свете или хорошем искусственном освещении.

Эксплуатация

- Перед началом использования газонокосилки всегда проводите ее визуальный осмотр.
- Поврежденные или износившиеся элементы конструкции следует немедленно заменить.
- Газонокосилкой разрешается пользоваться только, если она находится в техническом состоянии, определенном ее изготовителем.
- Лицо, пользующееся газонокосилкой, несет ответственность за несчастные случаи, связанные с травмированием других лиц или нанесением вреда их собственности.
- Если необходимо пересечь участки, не подлежащие обработке с помощью газонокосилки, то ее двигатель при этом следует выключать.
- Не включайте двигатель косилки, если Вы стоите как раз напротив канала выброса (для косилки с выбросом травы сбоку).
- Косилкой можно пользоваться только для скашивания травы на газонах.
- Ни в коем случае нельзя выводить из строя предохранительные и защитные приспособления.
- Для запуска газонокосилки необходимо, чтобы режущий механизм мог совершенно свободно вращаться. Имеющиеся приводные механизмы следует отсоединить.
- Если, для того чтобы запустить газонокосилку, ее следует приподнять, то режущий механизм необходимо

повернуть в сторону, противоположную от пользователя.

- Никогда не подносите ноги и руки близко к вращающимся элементам конструкции косилки.
- Пользоваться газонокосилкой можно только, соблюдая безопасное расстояние, определяемое длиной приводной рукоятки.
- Всегда занимайте при косьбе устойчивое положение.
- Никогда не поднимайте и не переносите газонокосилку с включенным двигателем. Подождите, пока не остановится режущий механизм, и затем снимите штекер свечи зажигания.
- Нельзя перемещать косилку вверх и вниз по склону, а также скашивать траву на склонах с углом наклона более 15°. Всегда выполняйте косьбу в поперечном направлении к склону.
- Осторожно при изменении направления перемещения или при косьбе обратным ходом.
- Проводите косьбу только в ритме шага.
- Следите за тем, чтобы в двигатель и выхлопную трубу не попадали листья, трава или смазка.
- Не оставляйте газонокосилку без присмотра.

Предупреждение: бензин – это легко воспламеняющаяся жидкость!

- Храните бензин только в предназначенных для этого емкостях.
- Заправку газонокосилки проводите только на улице. Во время процесса заправки курить строго воспрещается!
- Во время работы двигателя или пока газонокосилка еще не остыла нельзя открывать крышку бака или заливать бензин в бак.
- Если бензин перелился через край бака, то нельзя делать попыток включить двигатель до тех пор, пока не будет проведена чистка газонокосилки и пары бензина не улетучатся.
- Из соображений безопасности в случае повреждения бензобака и его крышки их необходимо немедленно заменить.
- Для заливки бензина в бак пользуйтесь воронкой или специальной трубкой. Это необходимо для того, чтобы бензин не попал на двигатель газонокосилки, ее корпус или газон.



Существует опасность ожога! Выхлопная труба, так же как и участки вокруг нее, и могут достигать высоких температур. Поврежденную выхлопную трубу

следует немедленно заменить.

- Установку регулятора числа оборотов двигателя изменять нельзя.
- Ни в коем случае не допускайте, чтобы двигатель внутреннего сгорания работал в закрытом помещении, так как не исключена опасность отравления выхлопными газами!

Техобслуживание и хранение

Перед началом **любых** работ по техобслуживанию устройства:

- Выключите двигатель, подождите, пока не остановится режущий нож, и затем снимите штекер свечи зажигания.
- При выполнении работ в непосредственной близости от ножей косилки всегда надевайте защитные перчатки.
- Никогда нельзя хранить газонокосилку с бензином в бензобаке в помещении, в котором пары бензина могут вступить во взаимодействие с открытым пламенем или искрами – это взрывоопасно!
- Сливать бензин из бензобака можно только на улице.
- Прежде чем поставить газонокосилку на хранение в закрытое помещение, дайте двигателю остыть.
- Газонокосилку нельзя мыть, поливая ее водой из шланга.
- Ремонт газонокосилки должен выполняться только силами квалифицированных специалистов сервисных мастерских, имеющих разрешение на ремонт изделий нашей фирмы.

Запчасти и принадлежности

- Следует использовать только фирменные запчасти и принадлежности.
- Право на внесение изменений, касающихся конструкции и исполнения косилки, оставляем за собой.

Предохранительные приспособления

Предохранительная ручка

В момент опасности опустите ручку: двигатель и режущий механизм остановятся. Предохранительную ручку ни в коем случае нельзя выводить из строя.

Защитные приспособления

Задняя крышка (камнезащитная решётка)

Защитные приспособления защищают работника от травмирования предметами, отлетающими при косьбе. Газонокосилка никогда не должна вводиться в эксплуатацию без защитных приспособлений.

2 значение символов, изображенных на косилке

- 1 Производитель
- 2 Модель
- 3 Тип
- 4 Серийный номер
- 5 Вес нетто
- 6 Количество оборотов
- 7 Год изготовления
- 8 Масса
- 9 Уровень звуковой мощности

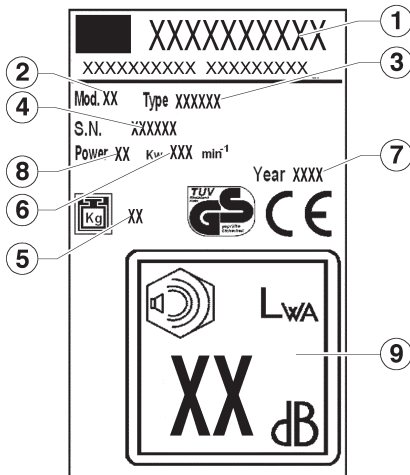

Перед вводом в эксплуатацию непременно прочтите инструкцию!



Держите посторонних подальше от опасного участка!



Перед началом работ по техобслуживанию режущего механизма всегда снимайте штекер свечи зажигания!



Внимание, опасность! Держите ноги и руки подальше от режущего механизма!



Опасность отравления. Не использовать в закрытых помещениях.



Опасность взрыва. Выключать двигатель при заполнении топливом.



Опасность. Не дотрагиваться до горячих частей.

Символы в данной инструкции по эксплуатации

Опасность!
При несоблюдении указаний, отмеченных таким образом, не исключено травмирование людей.

3 Описание I

- 1 верхняя ручка
- 2 рычаг движения
- 3 рычаг тормоза
- 4 рычаг ускорителя
- 5 камнезащитная решётка
- 6 нижняя ручка
- 7 двигатель
- 8 переднее колесо
- 9 кузов
- 10 заднее колесо
- 11 сборочная корзина
- 12 опора ножа
- 13 нож
- 14 винт ножа
- 15 регулировочные рычаги для высоты срезания
- 16 масляного
- 17 топливная крышка
- 18 гибкие кабели

4 Использование по назначению

Данная газонокосилка предназначена для скашивания травы на газонах. Использование ее для других целей недопустимо.

Данная газонокосилка должна использоваться только в личных целях на приусадебном участке. Газонокосилки данного типа, предназначенные для использования только в личных целях на приусадебном участке, ни в коем случае не должны использоваться в общественных садах, парках, на стадионах, а также в сельском и лесном хозяйствах.

Кому не разрешается пользоваться газонокосилкой:

Лицам, не ознакомившимся с данной инструкцией по эксплуатации, детям, молодым людям, не достигшим 16-летнего возраста, а также лицам, находящимся под воздействием алкоголя, наркотиков или сильных медикаментов, пользоваться газонокосилкой не разрешается.

Время, в течение которого разрешается работать с газонокосилкой с бензиновым двигателем (согласно Федеральному закону о защите от вредных излучений).

Учитывайте, пожалуйста, также Предписания местных коммунальных органов относительно времени эксплуатации газонокосилки!

Понедельник – суббота — Пользоваться 7.00–12.00 часов; газонокосилками
15.00–19.00 часов. в воскресенье и в праздничные дни запрещается!

5 Монтаж



Для монтажа данного устройства следуйте инструкциям монтажа, приведённым на последних страницах руководства.

Защита окружающей среды, утилизация

Детали упаковки (пластиковые пакеты, пенополистирол, гвозди, картон и т. д.) не следует оставлять в местах, доступных для детей, так как они могут представлять потенциальную опасность.

Упаковочный материал это потенциальный источник загрязнения окружающей среды.

По вопросам утилизации следует обращаться к специализированным предприятиям.

6 Ввод в эксплуатацию

Газонокосилку можно вводить в эксплуатацию только, если монтаж был полностью завершен.

В обязательном порядке следует выполнять указания, приведенные в Инструкции по эксплуатации бензинового двигателя, разработанной его изготовителем.

Перед вводом газонокосилки в эксплуатацию в первый раз заправьте ее бензином и смазочным маслом!

Бензин: обычный бензин без содержания свинца.

Смазка для двигателя: см. Инструкцию по эксплуатации двигателя, разработанную его изготовителем.

Заправка бензином: крышка бензобака находится на самом баке и обозначена символом «Бензобак».

Заливка смазки: в количестве прибл. 0,6 л.

Для двигателей без щупа-масломера: наполняйте двигатель смазкой до верхней кромки заливного патрубка.

Для двигателей со щупом-масломером: наполняйте двигатель смазкой до маркировки, расположенной на масломере между обозначениями «FULL» и «ADD». При контроле уровня смазки щуп-масломер должен быть полностью ввинченным.

Запуск двигателя

Запуск двигателя возможен только после установки режущего ножа (инерционная масса).

Запуск двигателя вручную

а) Без системы дистанционной регулировки оборотов двигателя:

1) Нажмите на пусковую кнопку три раза с интервалами в две секунды. II

При температуре ниже 10° C на пусковую кнопку следует нажать 5 раз.

Если двигатель прогрет до рабочей температуры, то пусковой кнопкой пользоваться не нужно!

2) Прижмите ручку торможения двигателя к верхней части рукоятки газонокосилки и крепко держите ее, так как в этом положении ручка торможения не фиксируется. **III**

3) Быстро потяните за стартерный трос и затем медленно отпустите его, чтобы он снова намотался. **IV**



Двигатель настроен на работу при постоянном числе оборотов, которое не может быть изменено.

b) С системой дистанционной регулировки оборотов двигателя:

1) Переведите акселератор в положение  (пуск). **V**

2) Нажмите на пусковую кнопку три раза с интервалами в две секунды. **II**

При температуре ниже 10° С на пусковую кнопку следует нажать 5 раз.

Если двигатель прогрет до рабочей температуры, то пусковой кнопкой пользоваться не нужно!

3) Прижмите ручку торможения двигателя к верхней части рукоятки газонокосилки и крепко держите ее, так как в этом положении ручка торможения не фиксируется. **III**

4) Быстро потяните за стартерный трос и затем медленно отпустите его, чтобы он снова намотался. **IV**

Только для **IV косилок с таким приводом!**

Редуктор нельзя подключать при выключенном двигателе!

9) Прижмите ручку включения редуктора к рукоятке косилки и крепко держите ее – в этом положении ручка не фиксируется. **VI**

Скорость перемещения косилки: ок. 3,7 км/ч.

Выключение колесного привода

10) Отпустите ручку включения редуктора. **VII**

Выключение двигателя

11) Переведите акселератор в положение  (останов.). **VIII**

12) Отпустите ручку торможения двигателя. **IX**



Режущий нож вращается еще несколько секунд после выключения двигателя, поэтому ни в коем случае не просовывайте руку под косилку сразу после ее выключения!

Установка высоты срезания травы



Все колеса косилки должны находиться на одинаковой высоте!

Регулятор скорости подачи (VV)

Есть, на моделях указанных с буквой **XI**

VV, возможность изменить скорость подачи от 2,5 до 5 км/ч. Скорость подачи может быть изменена только с двигателем под движением. Для того, чтобы выполнить операцию необходимо пустить левый рычаг на панели управления, черепаха обозначает медленную скорость, заяц – быструю скорость.

7 Техобслуживание и уход



Перед началом любых работ по техобслуживанию и чистке снимайте штекер со свечи зажигания!

Косилку нельзя поливать водой из шланга. В противном случае вода может попасть в систему зажигания или карбюратор и вывести их из строя.

Чистку косилки следует проводить с помощью тряпки или веника.



Если газонокосилку необходимо наклонить, то это следует выполнить таким образом, чтобы карбюратор оказался вверх!

Косилка должна быть подвержена осмотру со стороны квалифицированного специалиста, после:

- наезда на какое-либо препятствие;
- внезапной остановки двигателя;
- при изгибе ножа (выпрямлять нельзя!);
- изгибе вала двигателя (выпрямлять нельзя!);
- повреждении редуктора;
- дефектном клиновом ремне.

Замена смазки, воздушного фильтра, свечи зажигания

Соответствующая информация приведена в Инструкции по эксплуатации двигателя, разработанной его изготовителем.

Редуктор колесного привода.

Редуктор не нуждается в техобслуживании.

Замена и переточка ножа косилки

Нож косилки следует перетачивать всегда в конце сезона. Если есть необходимость, то его можно заменить.

Переточку или замену ножа следует поручать квалифицированным специалистам сервисной ремонтной мастерской (из-за необходимости измерения дисбаланса).



Несбалансированные ножи являются причиной сильной вибрации косилки, что может привести к несчастному случаю!

Во время зарядки батареи газонокосилкой пользоваться нельзя!

Хранение косилки

По окончании косьбы газонокосилку следует тщательно почистить. Косилку следует хранить в сухом помещении (перед этим дайте двигателю остыть).

Для того чтобы косилка при хранении не занимала много места, приводную рукоятку можно сложить. Для этого необходимо вывинтить барашковую гайку (приблизительно на 6 оборотов).

Осторожно! не сгибать и не деформировать гибкие кабели.

Во время зимнего периода стартерная батарея должна храниться в отапливаемом помещении.

8 Помощь при устранении неисправностей



Перед началом любых работ по техобслуживанию и чистке снимайте штекер со свечи зажигания!

Неисправность	Устранение
Двигатель не включается	<p>Залейте бензин.</p> <p>Установите акселератор в положение  (пуск)</p> <p>Прижмите ручку торможения двигателя к верхней части рукоятки газонокосилки.</p> <p>Проконтролируйте, в каком состоянии находится свеча зажигания, при необходимости замените ее.</p> <p>Проведите чистку воздушного фильтра, запустив двигатель, когда косилка находится в низкой траве или на уже скошенном участке.</p> <p>Проведите чистку канала выброса/корпуса косилки (нож косилки должен свободно вращаться).</p> <p>Проведите подзарядку стартерной батареи.</p>
Мощность двигателя падает	<p>Откорректируйте установку высоты срезания травы.</p> <p>Поручите Службе сервиса провести переточку/замену ножа косилки.</p> <p>Проведите чистку канала выброса/корпуса газонокосилки.</p> <p>Проведите чистку воздушного фильтра.</p> <p>Проводите косьбу в замедленном темпе.</p>
Нечистый прокос	<p>Поручите Службе сервиса провести переточку/замену ножа косилки.</p> <p>Откорректируйте установку высоты срезания травы.</p>
Приспособление для сбора травы наполняется не полностью	<p>Откорректируйте установку высоты срезания травы.</p> <p>Дайте газону просохнуть.</p> <p>Поручите Службе сервиса провести переточку/замену ножа косилки.</p> <p>Проведите чистку решетки приспособления для сбора травы.</p> <p>Проведите чистку канала выброса/корпуса газонокосилки.</p>
Колесный привод не функционирует	<p>Отрегулировать гибкий кабель</p> <p>Поручите Службе сервиса заменить дефектный клиновой ремень.</p> <p>Поручите Службе сервиса устранить неисправность редуктора.</p>
При включенном приводе колеса не вращаются	<p>Подтяните болты колес.</p> <p>Вышла из строя ступица колеса, поставьте новое колесо.</p> <p>Неисправный клиновый ремень или передача дефектный клиновой ремень.</p>

Неисправности, которые не удастся устранить с помощью указаний, приведенных в данной таблице, должны устраняться только силами специалистов сервисной ремонтной мастерской, имеющих на это разрешение нашей фирмы

ΠΕΡΙΕΧΟΜΕΝΑ

- 1 Υποδείξεις ασφαλείας
- 2 Σημασία των συμβόλων στο μηχάνημα
- 3 Ονοματολογία
- 4 Αρμόζουσα χρήση.....
- 5 Συναρμολόγηση
- 6 Αρχική θέση σε λειτουργία.....
- 7 Συντήρηση και φροντίδα
- 8 Αντιμετώπιση βλαβών

1 Υποδείξεις ασφαλείας

Κατά τη χρήση κουρευτικών ισχύουν για την προστασία από τραυματισμούς οι ακόλουθες βασικές υποδείξεις ασφαλείας:

- Διαβάστε τις οδηγίες χειρισμού και ακολουθήστε τις.
- Φυλάξτε τις οδηγίες χειρισμού για μετέπειτα χρήση και ενδεχομένως για τον επόμενο χρήστη.
- Τηρείτε τις υποδείξεις ασφαλείας καθώς και τις προειδοποιητικές υποδείξεις στο μηχάνημα.

Χειριστής

- Τα παιδιά και έφηβοι κάτω των 16 ετών, οι οποίοι δεν είναι εξοικειωμένοι με τις οδηγίες χρήσης, δεν επιτρέπεται να χρησιμοποιήσουν το μηχάνημα. Οι τοπικές διατάξεις μπορούν να καθορίζουν την ελάχιστη ηλικία.
- Φοράτε μακριά, εφαρμοστά παντελόνια και σταθερά, αντιολισθητικά υποδήματα.

Περιοχή εργασίας

- Ελέγχετε πλήρως και προσεκτικά την περιοχή, στην οποία πρόκειται να δουλέψετε. Απομακρύνετε όλα τα ξένα σώματα, όπως π.χ. πέτρες, ξύλα, σύρματα, κόκαλα κτλ.
- Σε περίπτωση που βρίσκονται στην περιοχή εργασίας πρόσωπα (προσοχή: παιδιά) ή ζώα (προσέχετε επίσης τα μικρά ζώφια), δεν επιτρέπεται να κουρέψετε τη χλόη.

Χρόνοι λειτουργίας

- Προσέχετε τους ειδικούς για κάθε χώρα χρόνους λειτουργίας για κουρευτικά χλόης (ηχοπροστασία).

Για τους χρόνους λειτουργίας βλ. στις οδηγίες λειτουργίας.

- Κουρεύετε χλόη μόνο στο φως της ημέρας ή με καλό τεχνητό φωτισμό.

Λειτουργία

- Κάνετε πάντοτε πριν τη χρήση οπτικό έλεγχο
- Αλλάζετε αμέσως τα κατεστραμμένα ή φθαρμένα μέρη
- Χρησιμοποιείτε το μηχάνημα μόνον στην από τον κατασκευαστή προδιαγραμμένη τεχνική κατάσταση
- Ο χρήστης του μηχανήματος ευθύνεται για ατυχήματα με άλλα πρόσωπα ή την περιουσία τους
- Σβήνετε τον κινητήρα, όταν περνάτε από επιφάνειες διαφορετικές από αυτές, τις οποίες πρόκειται να κουρέψετε.
- Μην ανάβετε τον κινητήρα, όταν στέκεστε το κανάλι εξόδου (κουρευτικό με έξοδο στο πλάι).
- Χρησιμοποιείτε το κουρευτικό χλόης μόνο σε επιφάνειες με χλόη
- Μην απενεργοποιήσετε τα συστήματα ασφαλείας ή αντίστοιχα τις προστατευτικές διατάξεις του κουρευτικού.
- Για την εκκίνηση του κουρευτικού ο μηχανισμός κοπής πρέπει να είναι ευκίνητος. Αποζεύξτε τυχόν κινήσεις.
- Αν το κουρευτικό πρέπει να ανασηκωθεί για την εκκίνηση, ο μηχανισμός κοπής πρέπει να δείχνει στην εκ διαμέτρου αντίθετη κατεύθυνση από τον χρήστη.
- Μη φέρνετε τα χέρια και τα πόδια σας κοντά σε περιστρεφόμενα μέρη.
- Η χρήση του κουρευτικού επιτρέπεται μόνο υπό τήρηση της απόστασης ασφαλείας που καθορίζεται από το κοντάρι οδήγησης.
- Φροντίζετε για σταθερή πρόσφυση στο έδαφος.
- Μην ανασηκώνετε και μη μεταφέρετε το κουρευτικό ποτέ με αναμμένο τον κινητήρα. Περιμένετε μέχρι να ακινητοποιηθεί ο μηχανισμός κοπής και τραβήξτε το μπουζοκαλώδιο από το μπουζί.

- Κουρεύετε πάντοτε εγκάρσια στο πρανές. Μην οδηγείτε το κουρευτικό προς τα πάνω ή προς τα κάτω καθώς και σε πρηνή με κλίση άνω των 15.
- Προσοχή κατά την αλλαγή κατεύθυνσης ή κατά το κούρεμα προς τα πίσω.
- Οδηγείτε το κουρευτικό μόνο σε ταχύτητα βηματισμού.
- Κρατάτε την εξάτμιση και τον κινητήρα ελεύθερο από φύλλα, χλόη και εξερχόμενο λάδι.
- Μην αφήνετε το κουρευτικό χωρίς επίβλεψη.

Προειδοποίηση! Η βενζίνη είναι εύφλεκτη σε μεγάλο βαθμό!

- Αποθηκεύετε τη βενζίνη μόνο σε εγκεκριμένα γι' αυτό δοχεία.
- Γεμίζετε το μηχάνημα με καύσιμα μόνο στην ύπαιθρο. Κατά τη διαδικασία αυτή μην καπνίζετε!
- Μην ανοίγετε το καπάκι του ρεζερβουάρ ούτε να γεμίζετε το μηχάνημα με βενζίνη, ενώ ο κινητήρας βρίσκεται σε λειτουργία ή είναι πολύ ζεστός.
- Σε περίπτωση υπερχειλίσης της βενζίνης δεν επιτρέπεται να ανάψετε τον κινητήρα. Το μηχάνημα πρέπει να καθαριστεί και να αποφευχθεί κάθε προσπάθεια ανάφλεξης, μέχρι να εξατμιστούν οι ατμοί της βενζίνης.
- Για λόγους ασφαλείας πρέπει να αλλάζετε το χαλασμένο ρεζερβουάρ και το καπάκι ρεζερβουάρ.
- Για τη συμπλήρωση καυσίμων χρησιμοποιείτε χωνί ή σωλήνα πλήρωσης, για να μην τρέξουν καύσιμα επάνω στον κινητήρα, στο περιβλήμα του μηχανήματος ή στη χλόη.



Κίνδυνος εγκαυμάτων!

Η εξάτμιση καθώς και οι περιοχές γύρω από την εξάτμιση μπορούν να αποκτήσουν θερμοκρασίες μέχρι και μπορούν να φτάσουν σε υψηλές θερμοκρασίες.

Αλλάζετε την χαλασμένη εξάτμιση.

- Μην αλλάζετε τις ρυθμίσεις του ρυθμιστή του κινητήρα.
- Μην αφήνετε ποτέ τον κινητήρα να λειτουργεί σε κλειστούς χώρους - κίνδυνος δηλητηρίασης!

Συντήρηση και αποθήκευση

Πριν από όλες τις εργασίες στο μηχάνημα:

- Θέτετε τον κινητήρα εκτός λειτουργίας, περιμένετε να ακινητοποιηθεί το μαχαίρι και

- τραβήξτε το μπουζοκαλώδιο από το μπουζί.
- Κατά τις εργασίες στην περιοχή του μαχαιριού φοράτε πάντοτε προστατευτικά γάντια.
- Μην αποθηκεύετε το κουρευτικό με βενζίνη στο ρεζερβουάρ μέσα σε κτίρια, στα οποία οι ατμοί της βενζίνης μπορούν να έρθουν σε επαφή με ανοιχτή φλόγα ή με σπινθήρα - **κίνδυνος έκρηξης!**
- Το άδειασμα του ρεζερβουάρ θα πρέπει να γίνεται μόνο στην ύπαιθρο.
- Πριν την αποθήκευση σε κλειστούς χώρους αφήνετε τον κινητήρα να κρυώσει.
- Μην πλένετε το μηχάνημα με ακτίνα νερού.
- Οιεπισκευές στο κουρευτικό χλόης επιτρέπεται να εκτελούνται μόνο από εξειδικευμένα συνεργεία.

Ανταλλακτικά και εξαρτήματα

- Πρέπει να χρησιμοποιούνται αποκλειστικά αυθεντικά ανταλλακτικά και αυθεντικά εξαρτήματα.
- Τηρούμε το δικαίωμα αλλαγών στην κατασκευή και στην εκτέλεση.

Συστήματα ασφαλείας

Τόξο ασφαλείας

Στην επικίνδυνη στιγμή αφήνετε το τόξο ασφαλείας, ο κινητήρας και ο μηχανισμός κοπής σταματούν.

Δεν επιτρέπεται το τόξο ασφαλείας να τεθεί εκτός λειτουργίας.

Προστατευτικές διατάξεις

Κλαπέτο πίσω μέρους (προστασία πτώσης λίθων)

Οι προστατευτικές διατάξεις προστατεύουν από τραυματισμούς από μέρη που εκσφενδονίζονται από τον μηχανισμό κοπής.

Το κουρευτικό δεν επιτρέπεται να λειτουργήσει ποτέ χωρίς τις προστατευτικές διατάξεις.

2 Σημασία των συμβόλων στο μηχάνημα

- 1 Κατασκευαστή
- 2 Μοντέλο
- 3 Tip
- 4 Αριθμός σειράς
- 5 Καθαρό βάρος
- 6 Αριθμός στροφών
- 7 Έτος κατασκευής
- 8 Πλάτος κοπής
- 9 Ηχητικός βαθμός

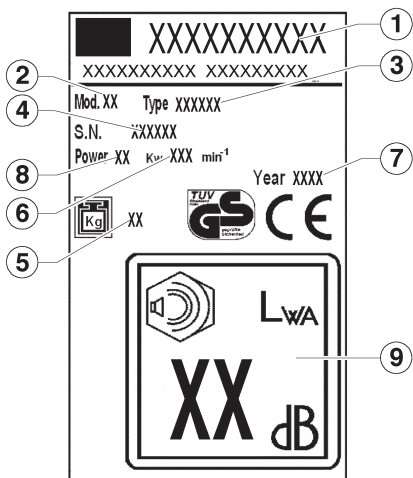

Πριν την αρχική θέση σε λειτουργία διαβάστε τις οδηγίες χρήσης!



Κρατάτε τρίτους μακριά από την επικίνδυνη περιοχή!



Πριν από εργασίες στον μηχανισμό κοπής τραβάτε το μπουζοκαλώδιο από το μπουζί!



Προσοχή, κίνδυνος! Κρατάτε τα χέρια και τα πόδια μακριά από τους μηχανισμούς κοπής!



Κίνδυνος δηλητηρίασης. Μη χρησιμοποιείτε τη μηχανή σε κλειστούς χώρους.



Κίνδυνος έκρηξης. Σβήνετε τον κινητήρα όταν βάζετε καύσιμο το ρεζερβουάρ.



Κίνδυνος. Μην αγγίζετε τα ζεστά μέρη.

Σ' αυτές τις οδηγίες χειρισμού !



Κίνδυνος!
Σε περίπτωση μη τήρησης κίνδυνος βλαβών σε πρόσωπα.

3 Ονοματολογία **I**

- 1 πάνω λαβή
- 2 μοχλός αυτοκίνησης
- 3 μοχλός φρένου
- 4 μοχλός επιτάχυνσης (γκάζι)
- 5 προστατευτικό εκτόξευσης χαλικιών
- 6 κάτω λαβή
- 7 κινητήρας
- 8 μπροστινή ρόδα
- 9 σκελετός
- 10 πίσω ρόδα
- 11 καλάθι συλλογής
- 12 στήριγμα λεπίδας
- 13 λεπίδα
- 14 βίδα λεπίδας
- 15 Μοχλός ρύθμιση ύψους κοπής
- 16 Τάπα ελαίου
- 17 Τάπα ρεζερβουάρ βενζίνης
- 18 εύκαμπτα καλώδια

4 Αρμόζουσα χρήση

Αυτό το κουρευτικό μηχανήμα προορίζεται μόνο για το κούρεμα χλόης, χρήση διαφορετική από αυτή δεν επιτρέπεται.

Το μηχανήμα είναι κατάλληλο για ιδιωτική χρήση στον οικιακό και ερασιτεχνικό κήπο. Κουρευτικά για τον ιδιωτικό οικιακό και ερασιτεχνικό κήπο θεωρούνται τα μηχανήματα, τα οποία χρησιμοποιούνται για τη φροντίδα ιδιωτικών επιφανειών με χλόη και γκαζόν, όχι όμως σε δημόσιες εγκαταστάσεις, πάρκα, γήπεδα καθώς και στις αγροτικές και δασικές επιχειρήσεις.

Μη εγκεκριμένοι χειριστές:

Πρόσωπα, τα οποία δεν είναι εξοικειωμένα με τις οδηγίες χειρισμού, παιδιά, έφηβοι κάτω των 16 ετών καθώς και πρόσωπα υπό την επίρρηση αλκοόλ, ναρκωτικών ή φαρμάκων, δεν επιτρέπεται να χειρίζονται το μηχανήμα.

Όρες λειτουργίας για κουρευτικά με βενζινοκινητήρα (σύμφωνα με τον Ομοσπονδιακό Νόμο περί Εκπομπής)

Παρακαλείσθε να τηρείτε επίσης τις κοινοτικές ή δημοτικές διατάξεις περί λειτουργίας κουρευτικών!

Δευτέρα -Σάββατο

7.00 - 12.00

μεσημβρινή 15.00 - 19.00 μ.μ.

Κυριακές και γιορτές δεν επιτρέπεται η χρήση!

5 Συναρμολόγηση



Για τη συναρμολόγηση αυτού του μηχανισμού, ακολουθήστε τις οδηγίες συναρμολόγησης, στις τελευταίες σελίδες του εγχειριδίου.

Προστασία περιβάλλοντος, απόσυρση

Τα μέρη της συσκευασίας (πλαστικά σακουλάκια, εξηλασμένο πολυστυρένιο, καρφιά, χαρτόνια κλπ) πρέπει να φυλάσσονται μακριά από παιδιά καθώι εγκυμονούν κινδύνους.

Τα υλικά συσκευασίας προκαλούν ρύπανση του περιβάλλοντος.

6 Αρχική θέση σε λειτουργία

Θέτετε το μηχανήμα σε λειτουργία, αφού εκτελεστεί πρώτα πλήρως η συναρμολόγηση.

Τηρείτε οπωσδήποτε τις οδηγίες λειτουργίας του κατασκευαστή του κινητήρα που παραδίδονται μαζί.

Πριν την αρχική θέση σε λειτουργία συμπληρώστε λάδι και βενζίνη!

Βενζίνη: Απλή αμόλυβδη βενζίνη

Λάδι κινητήρα: Βλ. οδηγίες λειτουργίας του κατασκευαστή του κινητήρα

Γέμισμα με βενζίνη: Το καπάκι του ρεζερβουάρ βρίσκεται πάνω στο ρεζερβουάρ βενζίνης και φέρει το σύμβολο “αντλία βενζίνης” (βενζινάδικο).

Γέμισμα με λάδι: Ποσότητα πλήρωσης περ. 0,6 λίτρα

Κινητήρας χωρίς βέργα μέτρησης λαδιού: Γεμίστε μέχρι την επάνω άκρη του στομίου πλήρωσης.

Κινητήρας με βέργα μέτρησης λαδιού: Γεμίστε μέχρι το σημάδι μεταξύ “FULL” και “ADD” στη βέργα μέτρησης λαδιού.

Κατά τον έλεγχο της στάθμης λαδιού η βέργα μέτρησης λαδιού είναι βιδωμένη.

Εκκίνηση του κινητήρα

Η κίνηση του κινητήρα είναι δυνατή μόνον με συναρμολογημένο το μαχαίρι (μάζα σφονδύλου)!

Εκκίνηση του κινητήρα με το χέρι

α) χωρίς τηλεχειρισμό γκαζιού

1) Πατήστε το κουμπί του διασκορπιστήρα 3 φορές ανά περ. 2 δευτερόλεπτα. **II**

Σε χαμηλές θερμοκρασίες κάτω των 10 °C πατήστε το κουμπί του διασκορπιστήρα 5 φορές.

Με ζεστό κινητήρα μην χρησιμοποιήσετε το κουμπί του διασκορπιστήρα!

3) Τραβήξτε το τόξο πέδησης του κινητήρα προς το επάνω κοντάρι και κρατήστε το - το τόξο πέδησης του κινητήρα δεν κουμπώνει. **III**

4) Τραβήξτε το σχοινί εκκίνησης με φόρα προς τα έξω και κατόπιν αφήστε το αργά να ξανατυλιχτεί. **IV**

 **Ο κινητήρας έχει σταθερή ρύθμιση γκαζιού. Γι' αυτό δεν είναι δυνατή η ρύθμιση του αριθμού στροφών.**

β) με τηλεχειρισμό γκαζιού

1) Σκανδάλη γκαζιού στη θέση  (εκκίνηση) **V**



2) Πατήστε το κουμπί του διασκορπιστήρα 3 φορές ανά περ. 2 δευτερόλεπτα. **II**

Σε χαμηλές θερμοκρασίες κάτω των 10 °C πατήστε το κουμπί του διασκορπιστήρα 5 φορές.

Με ζεστό κινητήρα μην χρησιμοποιήσετε το κουμπί του διασκορπιστήρα!

3) Τραβήξτε το τόξο πέδησης του κινητήρα προς το επάνω κοντάρι και κρατήστε το - το τόξο πέδησης του κινητήρα δεν κουμπώνει. **III**

4) Τραβήξτε το σχοινί εκκίνησης με φόρα προς τα έξω και κατόπιν αφήστε το αργά να ξανατυλιχτεί. **IV**

Μόλις δουλέψει ο κινητήρας, ρυθμίστε την σκανδάλη γκαζιού ανάλογα με τον επιθυμητό αριθμό στροφών κινητήρα σε μία θέση μεταξύ  (εκκίνηση) και  (στοπ).

Θέση τροχοκίνησης σε λειτουργία

Ισχύει μόνο για μηχανήματα με τροχοκίνηση! Μην θέσετε τη μετάδοση κίνησης με σβηστό τον κινητήρα σε λειτουργία!

9) Πιέστε το τόξο ζεύξης μετάδοσης κίνησης προς το επάνω κοντάρι και κρατήστε το -το τόξο ζεύξης μετάδοσης κίνησης δεν κουμπώνει. **VI**

Ταχύτητα οδήγησης: περ. 3,7 km/h.

Θέση τροχοκίνησης εκτός λειτουργίας

10) Αφήστε ελεύθερο το τόξο ζεύξης μετάδοσης κίνησης. **VII**

Θέση του κινητήρα εκτός λειτουργίας

11) Ρυθμίστε την σκανδάλη γκαζιού στη θέση  (στοπ). **VIII**

12) Αφήστε ελεύθερο το τόξο πέδησης κινητήρα. **IX**

 **Το μαχαίρι κοπής συνεχίζει να λειτουργεί ακόμα μερικά δευτερόλεπτα μετά τη θέση του κινητήρα εκτός λειτουργίας - Γι' αυτό μην πιάνετε αμέσως κάτω από το κουρευτικό!**

Ρύθμιση του ύψους κοπής

X

Όλοι οι τροχοί πρέπει να βρίσκονται στο ίδιο ύψος!

Ρυθμιστής της ταχύτητας προώθησης (W) **XI**

Υπάρχει, στα μοντέλα που σημειώνονται με το “ , η δυνατότητα να ρυθμίσετε την ταχύτητα προώθησης από 2,5 έως 5 χιλιόμετρα την ώρα. Η ταχύτητα προώθησης μπορεί να αλλαχθεί μόνο όταν ο κινητήρας είναι σε κίνηση. Για να το κάνετε αυτό πρέπει να ενεργοποιήσετε τον αριστερό μοχλό που βρίσκεται στο ταμπλό εντολών, η χελώνα αντιστοιχεί στην αργή ταχύτητα, ο λαγός στη γρήγορη ταχύτητα.

7 Συντήρηση και φροντίδα



Πριν από όλες τις εργασίες συντήρησης και καθαρισμού τραβάτε το μπουζοκαλώδιο από το μπουζί!

Μην πλένετε το μηχανήμα με ακτίνα νερού. Το νερό που διεισδύει στην εγκατάσταση ανάφλεξης ή αντίστοιχα στο καρμπυρατέρ μπορεί να οδηγήσει σε βλάβες.

Καθαρίζετε το μηχανήμα με πανί, βούρτσα χειρός .



Όταν γέρνετε το κουρευτικό προς το πλάι, το καρμπυρατέρ πρέπει να δείχνει προς πάνω!

Έλεγχος από εξειδικευμένο συνεργείο είναι απαραίτητη:

- μετά την πρόσκρουση σε εμπόδιο,
- σε περίπτωση άμεσης ακινητοποίησης του κινητήρα,
- σε περίπτωση κεκαμμένου μαχαιριού (όχι ευθυγράμμιση!),
- σε περίπτωση κεκαμμένου άξονα κινητήρα (όχι ευθυγράμμιση!),
- σε περίπτωση βλάβης της μετάδοσης κίνησης,
- σε περίπτωση χαλασμένου ιμάντα.

Αλλαγή λαδιού /Φίλτρο αέρα /Μπουζί

Βλ. οδηγίες χειρισμού του κατασκευαστή του κινητήρα.

Μετάδοση τροχοκίνησης

Η μετάδοση τροχοκίνησης δεν χρειάζεται συντήρηση.

Αλλαγή και ακόνισμα του μαχαιριού κουρέματος

Ακονίζετε το μαχαίρι κουρέματος πάντοτε στο τέλος της σεζόν ή αντίστοιχα αν είναι απαραίτητο το αντικαθιστάτε με καινούργιο. Το κατόπιν ακόνισμα ή αντίστοιχα η αλλαγή του μαχαιριού πρέπει να εκτελούνται πάντοτε από συνεργείο της υπηρεσίας τεχνικής εξυπηρέτησης πελατών (ζυγοστάθμιση).



Τα μη ζυγοσταθμισμένα μαχαίρια οδηγούν σε ισχυρούς κραδασμούς του κουρευτικού -κίνδυνος ατυχήματος!

Όταν η μπαταρία φορτίζεται, το κουρευτικό δεν επιτρέπεται να τεθεί σε λειτουργία!

Αποθήκευση του μηχανήματος

Μετά το κούρεμα της χλόης καθαρίζετε καλά το μηχανήμα.

Αφήνετε προηγουμένως τον κινητήρα να κρυώσει.

Αποθηκεύετε το μηχανήμα σε στεγνό χώρο

Για οικονομία χώρου κατά τη φύλαξη μπορεί να αναδιπλωθεί το επάνω κοντάρι -για τον σκοπό ξεβιδώστε τις πεταλούδες (περ. 6 περιστροφές).

Προσοχή: μην διπλώνετε και παραμορφώνετε τα εύκαμπτα καλώδια.

Το χειμώνα αποθηκεύετε την μπαταρία του εκκινητήρα σε χώρο που δεν προσβάλλεται από παγετό.

8 Αντιμετώπιση βλαβών



Πριν από όλες τις εργασίες συντήρησης και καθαρισμού τραβάτε το μπουζοκαλώδιο από το μπουζί!

Βλάβη	Αντιμετώπιση
Ο κινητήρας δεν παίρνει μπρος.	Γεμίστε το ρεζερβουάρ με βενζίνη. Φέρτε την σκανδάλη γκαζιού στη θέση  (εκκίνηση). Πιέστε το τόξο πέδησης του κινητήρα προς το επάνω κοντάρι. Ελέγξτε το μπουζί, ενδεχομένως το αλλάζετε. Καθαρίστε το φίλτρο αέρα. Ξεκινήστε σε χαμηλή χλόη ή στην ήδη κουρεμένη επιφάνεια Καθαρίζετε το κανάλι εξόδου / το περίβλημα - το μαχαίρι κουρέματος πρέπει να μπορεί να περιστρέφεται ελεύθερα. Φορτίστε την μπαταρία του εκκινητήρα.
Μειωμένη απόδοση κινητήρα	Διορθώστε το ύψος κοπής Τρόχισμα /Αλλαγή του μαχαιριού κουρέματος → Υπηρεσία τεχνικής εξυπηρέτησης πελατών-συνεργείο. Καθαρίζετε το κανάλι εξόδου / το περίβλημα Καθαρίστε το φίλτρο αέρα. Μειώστε την ταχύτητα βηματισμού.
Η κοπή δεν είναι καθαρή.	Τρόχισμα /Αλλαγή του μαχαιριού κουρέματος → Υπηρεσία τεχνικής εξυπηρέτησης πελατών-συνεργείο. Διορθώστε το ύψος κοπής
Το δοχείο συλλογής χλόης δεν γεμίζει επαρκώς.	Διορθώστε το ύψος κοπής Αφήστε τη χλόη να στεγνώσει. Τρόχισμα /Αλλαγή του μαχαιριού κουρέματος → Υπηρεσία τεχνικής εξυπηρέτησης πελατών-συνεργείο. Καθαρίστε το πλέγμα στο κουτί συλλογής χλόης. Καθαρίζετε το κανάλι εξόδου / το περίβλημα
Η τροχοκίνηση δεν λειτουργεί.	Ρυθμίζετε το εύκαμπτο καλώδιο Χαλασμένος ιμάντας (λουρί) → Υπηρεσία τεχνικής εξυπηρέτησης πελατών-συνεργείο Βλάβη μετάδοσης κίνησης → Υπηρεσία τεχνικής εξυπηρέτησης πελατών-συνεργείο.
Οι τροχοί δεν περιστρέφονται με ενεργοποιημένη τη μετάδοση κίνησης.	Κατόπιν σφίξιμο των βιδών των τροχών. Χαλασμένη η πλήμνη των τροχών → νέος τροχός. Τραπεζοειδής ιμάντας ή ελαττωματική μετάδοση → Υπηρεσία τεχνικής εξυπηρέτησης πελατών-συνεργείο.

Οι βλάβες, οι οποίες δεν μπορούν να αντιμετωπιστούν με τη βοήθεια αυτού του πίνακα, επιτρέπεται να αντιμετωπίζονται μόνον από εξουσιοδοτημένο εξειδικευμένο συνεργείο (συνεργείο της υπηρεσίας τεχνικής εξυπηρέτησης πελατών).

INDEX

1	GÜVENLİK BİLGİLERİ.....
2	CIHAZIN ÜZERİNDEKİ SEMBOLLERİN ANLAMLARI
3	AÇIKLAMA.....
4	CIHAZIN KURALLARA UYGUN OLARAK KULLANILMASI
5	MONTAJ.....
6	CIHAZIN İŞLETMEYE ALINMASI.....
7	BAKIM VE TEMİZLİK.....
8	ARIZALARIN TESPİTİ VE GİDERİLMESİ

1 GÜVENLİK BİLGİLERİ

Çim biçme makinelerini kullanırken oluşabilecek yaralanmaları engellemek için aşağıdaki güvenlik bilgileri verilmiştir.

- Kullanım kılavuzunu iyice okuyunuz ve verilen bilgiler doğrultusunda hareket ediniz.
- Kullanım kılavuzunu, cihazı sizden sonra kullanacaklar için özenle saklayınız.
- Cihazın üzerindeki güvenlik bilgilerine ve uyarılara dikkat ediniz.

Cihazı kullanacak kişiler

- Kullanım kılavuzundaki bilgileri okumamış ve bu bilgilere tam riayet etmesi beklenmeyen çocukları ve 16 yaşın altındaki gençlerin cihazı kullanmaları kesinlikle yasaktır. Cihazın kullanımına ilişkin yaş sınırı ilgili ülkedeki kanunlarla belirlenmiştir.
- Cihazı kullanırken uzun, dar pantolonların ve sağlam, kaymayı engelleyecek ayakkabıların giyilmesi gerekir.

Çalışma alanı

- Çim kesilecek alanın tamamını itinalı şekilde kontrol ediniz. Çalışacağınız alan dahilinde bulunan bütün yabancı cisimleri örn. taş, sopa, tel parçaları, kemik gibi parçaların hepsini toplayıp uzaklaştırınız.
- Çalışma alanında insan (dikkat: çocuklar) yada hayvanlar bulunduğu taktirde (yada ufak canlılar) çim biçme işlemine kesinlikle başlamayınız.

İşletim süresi

- Bulduğunuz ülkede, çim biçme makinalarına ilişkin belirlenmiş işletim sürelerinin dikkate alınması gerekir. (gürültüden korunma). İşletim sürelerine ilişkin olarak kullanım kılavuzuna bakınız.
- Çim biçme işlemini sadece gün ışığında yada ışıklandırma iyi olduğu zamanlarda yapınız.

Cihazın kullanılması

- Kullanmaya başlamadan önce, cihazın daima gözden geçiriniz.
 - Hasarlı ve aşınmış parçaları derhal değiştiriniz.
 - Cihazı sadece, üreticinin öngörmüş olduğu teknik konumda kullanınız.
 - Cihazı kullanan kişinin yada başka insanların kazaya uğraması halinde, bu durumdan cihazı kullanan kişi direkt olarak sorumludur.
 - Cihazın, çimi biçilecek alanın dışına çıkması halinde cihazın motorunu derhal durdurunuz.
 - Dışarı atma kanalı önünde duruyorsanız (Kesilen çimeni yandan dışarı atan çim kesme makinaları) cihazı kesinlikle çalıştırmayın.
 - Çim biçme makinesini sadece çim ekili alanlarda kullanınız.
 - Çim biçme makinesini güvenlik ve koruyucu birimlerini kesinlikle devre dışı bırakmayınız.
 - Çim biçme makinesi çalıştırılmadan önce bıçak ünitesinin kesinlikle dolu olmaması serbest hareket edebilmesi gerekir.
- Ek bağlantıları sökünüz.
- Eğer çim biçme makinasının çalıştırılması gerekiyorsa, cihazın kesme ünitesinin yönünün, cihazı kullanan kişinin ters istikametinde olması gerekir.
 - Eliniz yada ayağınızla hareket eden parçalara kesinlikle dokunmayınız.
 - Çim biçme makinasını kullanırken, yönlendirmeyi sağlayan kol ile belirlenmiş olan güvenlik mesafesine mutlak suretle riayet edilmesi gerekir.
 - Cihazın sağlam şekilde zemine oturup oturmadığını kontrol ediniz.

- Moturu çalışırken çim biçme makinasını kesinlikle kaldırmayınız yada taşımayınız. Bıçak ünitesinin durması halinde, önce bekleyiniz daha sonra bujinin yerleştiği fişi yerinden çıkartınız.
- Cihazı daima rampaya dik yönde hareket ettiriniz. Çim biçme makinasını rampa aşağı/ yukarı hareket ettirmeyiniz ve cihazı 15° den daha fazla eğimli arazilerde kesinlikle kullanmayınız
- Hareket yönünü değiştirirken yada cihazı geri yönde hareket ettirirken dikkatli olunuz.
- Cihazı normal yürüme hızında hareket ettiriniz.
- Eksoz ve motorda yaprak çimen artıklarının birikmemesine ve bu kısımlarda akan yağın temizlenmesine özen gösteriniz.
- Çim biçme makinesini sürekli gözetim altında tutunuz.

Dikkat! Benzin çabuk alevlenme özelliğine sahiptir.

- Benzini uygun hazneler /bidonlar içerisinde saklayınız.
- Benzini açık alanlarda doldurunuz. Doldurma işlemi sırasında kesinlikle sigara içmeyiniz!
- Motor çalışırken yada cihaz sıcak iken benzin deposunun kapağını kesinlikle açmayınız yada cihaza benzin doldurmayı denemeyiniz.
- Eğer dışarı benzin taşmışsa motoru kesinlikle çalıştırmayınız. Cihazı iyice temizleyiniz ve benzin buharı tamamen kaybolana kadar cihazın civarında kıvılcım oluşmamasına dikkat ediniz.
- Benzin deposunun yada depo kapağının hasarlı olması halinde derhal değiştirilmesi gerekir.
- Benzin doldururken ya huni yada doldurmak için özel bir hortum kullanınız. Bu şekilde benzinin motora, cihazın üzerine yada çimlere dökülmesini engellemiş olursunuz.



Yanma tehlikesi!

Egsoz ve egsozun bulunduğu bölgedeki sıcaklığın ve yüksek sıcaklıklara ulaşabilirler.

Hasarlı eksoz başlıklarını derhal değiştiriniz.

- Motorun termostat ayarlarını kesinlikle değiştirmeyiniz.
- Yanma ile çalışan (benzinli) motorları kesinlikle kapalı ortamlarda çalıştırmayınız.

Dikkat zehirlenme tehlikesi!

Çihazın bakımı ve saklanması

Çihazda yapılacak bütün çalışmalar sırasında:

- Motoru durdurunuz bıçak ünitesinin tamamen durmasını bekleyiniz ve bujinin yerleştiği fişi yerinden çıkartınız.
- Cihazın bıçağında yada bıçak civarında çalışma yaparken eldiven giyiniz.
- Benzinli çim biçme makinelerini, benzin deposu dolu iken kesinlikle, benzin buharının kıvılcım yada ateş ile temas etmesi mümkün kapalı ortamlarda/binalarda depolamayınız.
- Benzin tankını sadece açık alanlarda boşaltması gerekir.
- Cihazı kapalı ortamlarda depolamadan önce motorun iyice soğumasına özen gösteriniz.
- Çim biçme makinesinin üzerine kesinlikle su püskürtmeyiniz.
- Çim biçme makinesindeki yapılacak tamirat çalışmalarının tamamının konunun uzmanı yetkili servisler tarafından yapılması gerekir.

Yedek parça ve aksesuarlar

- Sadece orijinal yedek parça ve aksesuarlar kullanınız.
- Cihazın ana yapısında ve modelinde yapılacak değişiklik hakkı burada saklı tutulmuştur.

Güvenlik tertibatları

Güvenlik kolu

Güvenlik kolunu tehlike anında serbest bırakınız, bu durumda motor ve kesme ünitesi durur.

Güvenlik kolunun fonksiyonlarının kesinlikle devre dışı bırakılmaması gerekir.

Koruyucu tertibatlar

Koruyucu kapak (taş siperi)

Koruyucu birimler, kesme ünitesinden dışarı fırlayan parçalar vasıtası ile oluşabilecek yaralanmaları önler.

Çim biçme makinası koruyucu birim olmadan kesinlikle çalıştırılmamalıdır.

2 CİHAZIN ÜZERİNDEKİ SEMBOLLERİN ANLAMLARI

- 1 Üretici
- 2 Model
- 3 Tip
- 4 Seri no.
- 5 Net ağırlık
- 6 Devir sayısı
- 7 Üretim Yılı
- 8 Ağırlık
- 9 Akustik seviye

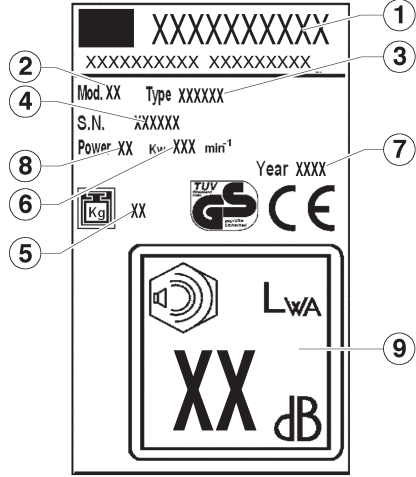

Cihazı işletmeye almadan önce kullanma kılavuzunu mutlaka okuyunuz.



İnsanları/hayvanları tehlike sahasından uzak tutunuz.



Cihazda çalışma yapmadan önce bujinin yerleştiği fişi yerinden çıkartınız.



Dikkat Tehlike! ellerinizi ve ayaklarınızı cihazın bıçaklarından uzak tutunuz!



Zehirlenme tehlikesi. Kapalı alanlarda kullanmayınız.



Patlama tehlikesi. Yakıt doldurma esnasında motoru kapatınız.



Tehlike. Sıcak parçalara dokunmayınız.

Bu kullanım kılavuzunda



Tehlike! Dikkate alınmaması halinde insanlara zarar gelebilir.

3 AÇIKLAMA

- 1 üst tutak
- 2 hareket kolu
- 3 fren kolu
- 4 hızlandırma kolu
- 5 taş siperi
- 6 alt tutak
- 7 motor
- 8 ön tekerlek
- 9 gövde
- 10 arka tekerlek
- 11 toplama haznesi
- 12 bıçak desteği
- 13 bıçak
- 14 bıçak vidası
- 15 kesme yüksekliği ayarlama manivelası
- 16 yağ
- 17 yakıt kapağı
- 18 esnek kablolar

4 CİHAZIN KURALLARA UYGUN OLARAK KULLANILMASI

Bu çim biçme makinası sadece çim biçmek için üretilmiş olup, bunun haricindeki işler için kullanılmasına izin verilmez.

Bu çim biçme makinası, ev bahçelerinde yada hobby tipi bahçelerde kullanıma uygun olacak şekilde üretilmiştir. Bu makina ile ev bahçelerinde yada hobby tipi bahçelerdeki ot yada çimle kaplı alanların bakımının yapmak için kullanılır. Bu çim biçme makinası, halka açık alanlardaki, parklardaki, spor sahalarındaki yada tarımsal ve ormancılık ile ilgili çim ve otluk sahaların bakımını yapmaya uygun değildir.

Cihazı kullanmasına izin verilmeyen kişiler:

Cihazın kullanım kılavuzunu okumamış olan kişiler, çocuklar, 16 yaşın altındaki gençler yada alkol uyuşturucu madde yada benzeri ilaç etkisi altında bulunan kişilerin bu cihazı kullanmaları yasaktır.

Benzinli çim biçme makinelerinin işletim süreleri (Çevre koruma kanunları esas alınarak)

Çim biçme makinelerinin kullanımına ilişkin olarak yerel yönetmelikleri dikkate alınız.

Pazartesi – Cumartesi

7.00 – 12.00

15.00 – 19.00

Pazar ve tatil günlerinde kullanımına izin verilmez!

5 MONTAJ



Bu cihazın montajı için kılavuzun son sayfalarında belirtilen montaj talimatlarını uygulamanız rica edilir.

Çevre koruma ve giderme

Ambalaj malzemeleri (plastik torba, genleşebilir polistrol, çivi, karton, vb...), potansiyel tehlike kaynakları olduklarından çocukların ulaşabilecekleri yerlerde bırakılmamalıdır.

Ambalaj malzemeleri, potansiyel çevreyi kirlenme kaynaklarıdır.

Bertaraf edilmeleri için yetkili müesseselere başvurun.

6 CİHAZIN İŞLETMEYE ALINMASI

Cihazın montaj işlemi tamamlandıktan sonra işletmeye alınması gerekir.

Cihaz ile birlikte verilen, motor üreticisi tarafından hazırlanmış olan benzinli motorlara ilişkin kullanım kılavuzundaki bilgilere mutlak suretle riayet ediniz.

İlk olarak işletmeye almadan önce cihaza yağ ve benzin koyunuz!

Benzin: Normal benzin, kurşunsuz.

Motor yağı: Motor üreticisinin vermiş olduğu kullanım kılavuzuna bakınız.

Benzin doldurulması: Benzin deposu kapağı deponun üzerinde bulunmalıdır. Depo kapağının üzerinde "Benzin istasyonu" işareti bulunmaktadır.

Yağ doldurulması: Yağ miktarı yakl. 0,6 litre.

Yağ ölçme çubuğu bulunmayan motorlarda:

Yağı dolum ağzının üst sınırına gelecek şekilde doldurunuz.

Yağ ölçme çubuğu olan motorlarda: Yağ seviyesi "FULL" ile "ADD" ile işaretlenmiş çizgiler arasında gelene kadar dolum işlemine devam ediniz.

Yağ seviyesinin kontrolü sırasında yağ çubuğu yerine vidalı olarak yerleştirilmiştir.

Motorun çalıştırılması

Motoru çalıştırabilmek için çim biçme bıçağının yerine monte edilmiş olması gerekir (santrifüj bıçağı).

Motorun manuel çalıştırılması

a) Gaz ayarı uzaktan kumanda birimi olmadan

1) Primer düğmeye 3 kez basınız. Düğmeye her bastıktan sonra 2 sn bekleyiniz.

Sıcaklığın 10 °C den daha düşük olması halinde primer düğmeye 5 kez basınız.

Motor işletim sıcaklığında ise primer düğmeyi kullanmayınız!

2) Cihazın taşıma kolunda bulunan motor frenine ait kolu çekili tutunuz – Motor fren kolunun sabitlenmesi mümkün değildir. **III**

3) Çalıştırmayı sağlayan halatı hızlıca çekiniz ve daha sonra yavaşça sarılması bekleyiniz. **IV**



Motorun gaz ayarı sabittir. Bu nedenle devir sayısının ayarlanması mümkün değildir.

b) Gaz ayarı uzaktan kumanda birimi ile

1) Gaz kolunu  (start) pozisyonuna getiriniz. **V**



2) Primer düğmeye 3 kez basınız. Düğmeye her bastıktan sonra 2 sn bekleyiniz. **II**

Sıcaklığın 10 °C den daha düşük olması halinde primer düğmeye 5 kez basınız.

Motor işletim sıcaklığında ise primer düğmeyi kullanmayınız!

3) Cihazın taşıma kolunda bulunan motor frenine ait kolu çekili tutunuz – Motor fren kolunun sabitlenmesi mümkün değildir. **III**

4) Çalıştırmayı sağlayan halatı hızlıca çekiniz ve daha sonra yavaşça sarılması bekleyiniz. **IV**

Motor çalışmaya başladığı anda, gaz kolunu arzu edilen motor devir sayısına uygun olarak  (Start) ile  (Stop) arasında uygun bir pozisyona getiriniz.

Motorun elektronik sistemle çalıştırılması

5) Gaz kolunu  (start) pozisyonuna getiriniz.

6) Primer düğmeye 3 kez basınız. Düğmeye her bastıktan sonra 2 sn bekleyiniz.

Sıcaklığın 10 °C den daha düşük olması halinde primer düğmeye 5 kez basınız.

Tekerleri tahrik eden sistemin çalıştırılması

Sadece teker tahrik sistemine sahip cihazlar için geçerlidir!

Motor çalışmadığı zaman şanzımanı (dişli grubunu) kesinlikle devreye sokmayınız.

9) Vites kolunu cihazı yönlendirmenizi sağlayan kolu yönünde çekiniz ve bu şekilde tutunuz. Vites kolu sabitlenmez. **VI**

Hareket hızı: yakl. 3,7 km/h

Tekerleri tahrik eden sistemin kapatılması

10) Vites kolunu bırakınız. **VII**

Motorun kapatılması

11) Gaz kolunu  (Stop) konumuna getiriniz. **VIII**

12) Motor fren kolunu bırakınız. **IX**



Motorun kapatılmasından sonra bıçaklar bir kaç saniye daha dönmeye devam eder. Bu sebeple, hemen cihazın alt kısmından tutmayınız!

Kesme yüksekliğinin ayarlanması

X

Bütün tekerlerin aynı yükseklikte olması gerekir!

İlerleme hızı değiştiricisi (VV) **XI**

Üzerinde VV işareti bulunan modellerde, ilerleme hızını 2,5 km/saat'den 5 km/saat'e çıkartmak mümkündür. İlerleme hızı, yalnızca motor çalışırken değiştirilebilir. Bunu yapmak için kumanda panosunun solundaki kolu hareket ettirin. Kaplumbağa sembolü yavaş, tavşan sembolü hızlı ilerlemeye tekbül eder.

7 BAKIM VE TEMİZLİK



Bütün Bakım ve temizlik çalışmalarından önce bujilerin fişini çıkartınız!

Cihazın üstüne kesinlikle su püskürtmeyiniz. Buji yuvalarına yada karbüratöre su sızması halinde arızalar meydana gelebilir.

Cihazı bir bez yada el süpürgesi yardımı ile temizleyiniz.



Çim biçme makinesinin yana yatırılması halinde, karbüratörün yukarı doğru bakması gerekir

Cihazın konunun uzmanı bir kişi tarafından kontrol edilmesi gerekir.

- Cihazın büyük bir engel üzerinden geçmesi halinde
- Motorun aniden durması halinde
- Bıçağın eğilmesi durumunda (kesinlikle düzeltmeyin!)
- Motor milinin eğilmesi durumunda (kesinlikle düzeltmeyin!)
- Dişli gruplarının zedelenmesi halinde
- Dişli kayışın (V - Kayışı) hasar görmesi durumunda

Yağ değiştirilmesi / hava filtresi / Bujiler

Motor üreticisinin vermiş olduğu kullanım kılavuzuna bakınız.

Teker tahrik dişli grubu

Dişli grubu (şanjman) bakım gerektirmez.

Çim biçme bıçaklarının değiştirilmesi ve bileylenmesi

Bıçakların, çim biçme mevsimi geçtikten sonra bileylenmesi ve gerekiyorsa değiştirilmesi gerekir.

Bıçakların bileyleme işlemi yada değiştirilmesi yetkili servis atölyelerinde (Merkezden kaçıklığın ölçülmesi) yapılması gerekir.



Bıçağın merkezlenmemesi halinde cihazda büyük titreşimler oluşur – Kaza tehlikesi!

Cihazın kaldırılması

Çim biçtikten sonra cihazı iyice temizleyiniz. Cihazı kuru bir ortamda saklayınız ve motoru önceden soğumaya bırakınız.

Yerden tasarruf edebilmek amacı ile cihazın üst kolunun katlanması mümkündür. Bu işlem için kelebek civataları sökünüz – yakl. 6 tur döndürünüz.

Dikkat: esnek kabloları kıvrımayınız ve deforme etmeyiniz.

Kış dönemlerin de akülerin donmayacak şekilde depolanması gerekir.

8 ARIZALARIN TESPİTİ VE GİDERİLMESİ



Bütün bakım ve temizlik çalışmalarından önce bujilerin fişini çıkartınız!

Arıza	Arızanın giderilmesi
Motor çalışmıyor	<p>Benzin doldurunuz</p> <p>Gaz kolunu  (Start) pozisyonuna getiriniz.</p> <p>Motor fren koluna basınız.</p> <p>Bujileri kontrol ediniz gerekiyorsa yenisi ile değiştiriniz.</p> <p>Hava filtresini temizleyiniz.</p> <p>Cihazı, otların yüksek olmadığı yerde veya çimi kesilmiş yerlerde çalıştırınız</p> <p>Dışarı atma kanalı / Cihazın dış gövdesini temizleyiniz – çim biçme bıçaklarının rahatça hareket</p> <p>Aküyü doldurunuz</p>
Motorun çalışma verimi sürekli düşüyor.	<p>Kesim yüksekliğini düzeltiniz</p> <p>Bıçakları bileyiniz / yenisi ile değiştiriniz. → Yetkili servis atölyeleri</p> <p>Dışarı atma kanalı / Cihazın dış gövdesini temizleyiniz</p> <p>Hava filtresini temizleyiniz.</p> <p>Çalışma rölantisini düşürünüz.</p>
Cihaz düzgün kesim yapmıyor	<p>Bıçakları bileyiniz / yenisi ile değiştiriniz. → Yetkili servis atölyeleri</p> <p>Kesim yüksekliğini düzeltiniz.</p>
Çim sepeti dolmuyor	<p>Kesim yüksekliğini düzeltiniz.</p> <p>Çimlerin kurumasını bekleyiniz</p> <p>Bıçakları bileyiniz / yenisi ile değiştiriniz. → Yetkili servis atölyeleri</p> <p>Çim sepetinin ızgarasını temizleyiniz</p> <p>Dışarı atma kanalı / Cihazın dış gövdesini temizleyiniz</p>
Tekerleri tahrik eden sistem çalışmıyor	<p>Esnek kabloyu ayarlayın</p> <p>Dişli kayış (V-Kayış) arızalı. → Yetkili servis atölyeleri</p> <p>Şanzıman arızalı → Yetkili servis atölyeleri</p>
Dişli grubu devrede iken (vite-ste iken) tekerler dönmüyo	<p>Tekerlerin civatalarını yeniden sıkınız.</p> <p>Teker göbeği arızalı, → yeni teker</p> <p>Trapez veya transmisyon kayışı defolu → Yetkili servis atölyeleri</p>

Yukarıdaki tablo yardımı ile giderilemeyen arızaların, sadece konunun uzmanı işletmeler tarafından (yetkili servisler) giderilmesi mümkündür.

INDEKS

1	SIKKERHETSANVISNINGER.....
2	FORKLARING AV SYMBOLENE PÅ MASKINEN.....
3	BESKRIVELSE
4	TILSIKTET BRUK.....
5	MONTERING
6	Å SLÅ PÅ MASKINEN.....
7	VEDLIKEHOLD OG RENGJØRING.
8	FEILSØKING.....

1 SIKKERHETSANVISNINGER

De følgende grunnleggende sikkerhetsanvisningene bør følges for å redusere risikoen for skader:

- Bruksanvisningen må leses og følges.
- Bruksanvisningen oppbevares for senere bruk eller neste eier.
- Sikkerhetsanvisningene og advarslene på maskinen følges.

Brukere

- Barn og ungdom under 16 år som ikke er satt inn i bruksanvisningen må ikke bruke maskinen. Det er mulig at minimumsalderen er angitt i lokale forskrifter.
- Man bør ha på seg lange, stramme bukser og sklisikkert skotøy.

Arbeidsområde

- Hele området som skal slås bør kontrolleres omhyggelig. Alle fremmedlegemer, som feks stein, pinner, kabel, knokler, osv, fjernes.
- Slåmaskinen må ikke brukes dersom det fins folk (især barn) eller dyr (også villdyr) i arbeidsområdet.

Driftstidspunkter

- Forskriftsbestemte driftstider for slåmaskiner (støvførebyggelse) bør overholdes. Se bruksanvisningen for tillatte driftstidspunkter.
- Slåmaskinen bør bare brukes i dagslys eller dersom arbeidsområdet er velbelyst.

Drift

- Slåmaskinen bør alltid sjekkes visuelt før bruk
- Skadde eller utslitte deler må utskiftes med det samme.

-Maskinen må bare brukes dersom den er i god teknisk stand, som angitt av fabrikanten.

- Brukeren er ansvarlig for eventuelle ulykker som involverer andre personer eller deres eiendom.

- Motoren bør slås av før maskinen føres over områder som ikke skal slås.

- Motoren må ikke startes dersom det står noen foran uløpskanalen (sideutløpsmaskiner).

- Slåmaskinen må bare brukes på gressplener.

- Sikkerhets- eller beskyttelsesutstyret på slåmaskinen må ikke gjøres udugelig.

- Skjæreren skal fritt kunne dreies før slåmaskinen startes. Eventuelle drivverk skal frakoples.

- Dersom slåmaskinen må løftes før den kan startes, skal skjæreren være vendt bort fra brukeren.

- Hender og føtter må holdes borte fra omdreierende deler.

- Slåmaskinen må bare brukes fra sikkerhetsavstanden som bestemmes av styrehåndtaket.

- Vær sikker på at De har et godt fotfeste.

- Slåmaskinen må aldri løftes eller bæres mens motoren kjører. Vent inntil skjæreren står stille og trekk ut tennpluggskontakten.

- Det bør alltid skjæres på tvers av skråninger. Man bør aldri slå opp- eller nedover skråninger som heller mer enn 15°.

- Man bør være forsiktig ved retningsendringer eller når det slås bakover.

- Slåmaskin bør bare føres med gåhastighet.
- Utløpskanalen og motoren må holdes fri for blader, gress og oljesøl.
- Man må ikke la slåmaskinen stå uten oppsyn.

Advarsel! Bensin er svært brennbar!

- Bensin bør utelukkende oppbevares i beholdere som er beregnet til dette.
- Det bør bare påfylles bensin utendørs. Det må ikke røykes mens man fyller på bensin!
- Man må ikke ta av tankdekslet eller fyller på bensin mens motoren kjører eller maskinen er varm.
- Motoren må ikke startes etter overløp av bensin. I så fall rengjøres maskinen og motoren startes ikke før bensindunsten har spredt seg.
- Av sikkerhetsgrunner bør skadde bensintanker og/eller deksler utskiftes.
- Det bør brukes trakt eller rør for å unngå at man søler bensin på motoren, motorhuset eller plenen ved påfylling.



Forbrenningsrisiko!

Utblåsningsrøret og området omkring dette kan komme opp i og de kan komme opp i høye temperaturer.

Skadde lyddempere skal utskiftes.

- Turtallsregulatorinnstillingene på motoren må ikke endres.
- Man må aldri la forbrenningsmotorer kjøre i lukkede områder. Det medfører risiko for forgiftning!

Vedlikehold og oppbevaring

Før det utføres **noe som helst** arbeide på maskinen:

- Skal man slå maskinen av, vente inntil bladet er stanset helt og så trekke ut tennpluggkontaktten.
- Ved arbeid nær bladet skal man alltid ha på seg beskyttelseshandsker.
- Dersom det er bensin i tanken må slåmaskinen aldri oppbevares i bygninger hvor dunst fra bensinen kan komme i kontakt med flammer eller gnister – **Ekspløsjonsfare!**
- Bensintanken må bare tømmes utendørs.
- Motoren skal være avkjølt før man oppbevarer

maskinen i et lukket rom.

- Det må ikke sprøytes vann på slåmaskinen.
- Slåmaskinen må bare repareres av godkjente fagfolk.

Reservedeler og tilbehør

- Det må bare brukes førstehåndsreservedeler og -tilbehør.
- Vi forbeholder retten til uten forhåndsvarsel å foreta utformings- og modellendringer.

Sikkerhetsinnretninger

Sikkerhetsarm

Sikkerhetsarmen utløses dersom det oppstår en faresituasjon.

Det stanser motoren og skjæreren.

Sikkerhetsarmfunksjonen må ikke frakoples.

Beskyttelsesinnretninge

Bakre klaff (grusvern)

Beskyttelsesinnretninger er beregnet på å forhindre skader forårsaket av gjenstander som slynges ut av skjæreren. Slåmaskinen må ikke kjøres uten beskyttelsesinnretninger.

2 FORKLARING AV SYMBOLENE PÅ MASKINEN

- 1 Konstruktøren
- 2 Modell
- 3 Type
- 4 Godsserietallet
- 5 Nettvekt
- 6 Omdreininger
- 7 Fabrikasjonsår
- 8 Vekt
- 9 Lydkraftnivå

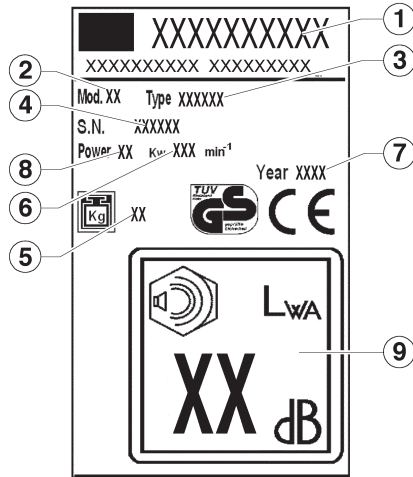

Bruksanvisningen må leses før slåmaskinen brukes for første gang!



Fare for intoksikasjon. Bruk ikke i lukkede områder.



Folk må holdes borte fra faren!



Eksplosjonsfare. Slå av motoren ved påfylling av drivstoff.



Tennpluggkontakten skal trekkes ut før man foretar noe arbeide på skjæren!



Fare. Rør ikke noen varme deler.



Advarsel! Fare! Hender og føtter må holdes borte fra skjærene!

I denne bruksanvisningen



Fare! Manglende overholdelse kan føre til personskader.

3 BESKRIVELSE

- 1 øvre håndtak
- 2 selvfremdriftsarm
- 3 bremsearm
- 4 akseleratorarm
- 5 steinvern
- 6 nedre håndtak
- 7 motor
- 8 fronthjul
- 9 chassis
- 10 bakhjul
- 11 oppsamlingskurv
- 12 bladstøtte
- 13 blad
- 14 bladskruer
- 15 høydejustering
- 16 oljeavtapping
- 17 bensintanklokk
- 18 fleksible kabler

4 TILSIKTET BRUK

Denne slåmaskinen er beregnet på å slå gress. Den er ikke beregnet til noen som helst annen anvendelse.

Slåmaskinen passer bare til privat bruk i hagen. Slåmaskiner som er beregnet til privat bruk bør brukes til å slå gress og gressplener i hagen, men ikke til å slå gress i offentlige parker, spillebaner, bondegårder eller skogsområder.

Ikke-tillatte brukere:

Personer som ikke er satt inn i bruksanvisningen, barn, ungdom under 16 år, samt personer som er påvirket av alkohol, narkotika eller medisin må **ikke** bruke maskinen.

Driftstidspunkter for bensin slåmaskiner

(I samsvar med lov vedrørende forureningsbegrensning). Kommunale forskrifter vedrørende drift av slåmaskiner bør også overholdes!

Mandag – lørdag Ikke tillatt på søndager
7:00 – 12:00 samt offentlige fridager!
15:00 – 19:00

5 MONTERING

 Ved montering av dette apparatet vennligst følg monteringsinstruksene som står bakerst i denne bruksanvisningen.

Emballasjen er laget av gjenvinbart materiale.

Ettersom de kan være farlige må emballasjedeler (plastposer, polystyrenskum, spikre, bokser, osv.) ikke plasseres i nærheten av barn.

Emballasjemateriell kan inneholde miljøforurensende stoffer.

Avhendes via et godkjent avfallsdeponeringssfirma.

Merket på maskinen. Dreie hastighet under opprøven.

6 Å SLÅ PÅ MASKINEN

Maskinen må ikke startes før den er ferdigmontert.

Bruksanvisningen for bensinmotoren medlevert av motorfabrikanten må alltid følges.

Før maskinen startes for første gang skal den være fylt med olje og bensin!

Bensin: Standardbensin – blyfri.

Motorolje: Se bruksanvisningen medlevert av motorfabrikanten.

Påfylling av bensin: Tankdekslet er plassert på bensintanken og er merket med bensinpumpesymbolet (bensinstasjon).

Påfylling av olje: Kapasitet på ca. 0,6 liter i motorer uten oljepinne:

Det fylles opp til den øvre kanten av inngangsdysen.

Motor med oljepinne:

Det fylles opp til merket mellom "FULL" og "ADD" på oljepinnen.

Oljenivået sjekkes med innskrudd oljepinne.

Å starte motoren

Motoren kan ikke startes før bladet er montert (balansemotvekt)!

Manuell starting av motoren

a) Uten spjeldfjernstyring

1) Tennladningsknappen trykkes 3 ganger med mellomrom på ca. 2 sekunder. 

Ved temperaturer under 10 °C trykkes tennladningsknappen 5 ganger.

Dersom motoren er varm skal tennladningsknappen ikke trykkes!

3) Motorbremsehåndtaket trekkes i retning av øvre håndtak og holdes – motorbremsehåndtaket kan ikke låses i posisjon. **III**

4) Starterkabeln trekkes hurtig ut, og tilbakespoles langsomt. **IV**



Motoren har en fast spjeldinnstilling. Det er derfor ikke mulig å endre på hastigheten.

b) Med fjernstyrt spjeld

1) Spjeldet settes i posisjon  (start) **V**



2) Tennladningsknappen trykkes 3 ganger med mellomrom på ca. 2 sekunder. **II**

Ved temperaturer under 10 °C trykkes tennladningsknappen 5 ganger.

Dersom motoren er varm skal tennladningsknappen ikke trykkes!

3) Motorbremsehåndtaket trekkes i retning av øvre håndtak og holdes – motorbremsehåndtaket kan ikke låses i posisjon. **III**

4) Starterkabeln trekkes hurtig ut, og tilbakespoles langsomt. **IV**

Så snart som motoren kjører stilles spjeldet på mellom  (start) og  (stopp), avhengig av ønsket motorhastighet.

Å slå på hjuldrift

Gjelder bare for maskiner som er utstyrt med hjuldrift! Girene må ikke tilkoples dersom motoren ikke er i gang!

9) Girarmen trykkes mot det øvre håndtaket og holdes – girarmen kan ikke låses i posisjon. **VI**

Kjørehastighet: ca. 3,7 km/t

Å slå av hjuldriften

10) Girarmen utløses. **VII**

Å slå av motoren

11) Spjeldet settes i posisjon  (stopp). **VIII**

12) Motorbremsearmen utløses. **IX**



Når motoren er slått av vil skjæren fortsette å kjøre i noen sekunder. Derfor må undersiden av slåmaskinen ikke berøres før skjærerer står helt stille!

Innstilling av skjærehøyde

X

Alle hjulene skal stå på samme høyde!

Fremgangshastighetsvariator (VV) **XI**

Med gressklippere merket VV kan fremgangshastigheten endres fra 2,5 til 5 km/t. Det er bare mulig å endre på fremgangshastigheten mens motoren kjører. Det gjøres ved å bruke den venstre spaken på driftspanelet. Skilpaddesymbolet på driftspanelet står for 'langsomt,' haren for 'hurtig'.

7 VEDLIKEHOLD OG RENGJØRING.

 **Tennpluggkontakten skal tas av før det utføres vedlikehold eller rengjøring!**

Det må ikke sprøytes vann på maskinen. Dersom det kommer vann inn i tenningsystemet eller forgasseren kan det føre til funksjonsfeil. Maskinen rengjøres med klut, håndbørste, osv.

 **Forgasseren skal være rettet oppover når slåmaskinen tippes sidelengs!**

Følgende krever ettersyn av fagfolk:

- dersom slåmaskinen rammer en gjenstand
- dersom motoren stanser plutselig
- dersom bladet blir bøyd (må ikke justeres!)
- dersom motorskaffet blir bøyd (må ikke justeres!)
- ved skade på gjirene
- dersom V-beltet er defekt

Oljeskift, utskifting av luftfilter / tennplugg

Se bruksanvisningen medlevert av motorfabrikanten.

Drivgirer

Girene er vedlikeholdsfrie.

Utskiftning og gjensliping av skjærebladet

Når slåsesongen er over bør skjærebladet alltid gjenslipes eller eventuelt utskiftes med et nytt blad. Skjæreblad må alltid gjenslipes eller utskiftes ved et kundeservicesenter (måling av ubalanse).

 **Ubalanserte blad kan føre til voldsomme vibrasjoner i slåmaskinen - ulykkesrisiko!**

Oppbevaring av maskinen

Maskinen rengjøres grundig etter hver gressklipping.

Motoren skal avkjøles først.

Maskinen oppbevares i et tørt rom.

Det øvre håndtaket kan foldes ned for redusert lagerplass. Vingemutrene løsnes ved å gi dem ca. 6 omdreininger.

Pass på: ikke bøy eller deformer fleksible kabler.

Om vinteren bør batteriet oppbevares på et frostfritt sted.

8 FEILSØKING



Tennpluggkontakten skal trekkes ut før det utføres vedlikehold eller rengjøring!

Feil	Utbedring
Motoren starter ikke.	<p>Sjekk om det er bensin i tanken.</p> <p>Spjeldet settes i posisjon  (start)</p> <p>Motorbremsarmen trekkes i retning av det øvre håndtaket.</p> <p>Tennpluggen sjekkes og evt. utskiftes</p> <p>Luffiltret renses.</p> <p>Start på lavt gress eller på et område som allerede er klippet.</p> <p>Utløpskanalen / -huset rengjøres – skjærebladet skal kunne dreie fritt.</p> <p>Startbatteriet gjenopplades.</p>
Motoreffektfall	<p>Juster skjærehøyde.</p> <p>Skjærebladet gjenslipes / utskiftes → kundeservicesenter</p> <p>Utløpskanalen / -huset renses.</p> <p>Luffiltret renses.</p> <p>Skrithastigheten reduseres.</p>
Unøyaktig kutt	<p>Skjærebladet gjenslipes / utskiftes → kundeservicesenter</p> <p>Skjærehøyden justeres.</p>
Gressfanger utilstrekkelig fylt	<p>Skjærehøyden justeres.</p> <p>La plenen tørke først.</p> <p>Skjærebladet gjenslipes / utskiftes → kundeservicesenter</p> <p>Gitret på gressfangeren renses.</p> <p>Utløpskanalen / -huset renses.</p>
Hjuldriften virker ikke.	<p>Juster de fleksible kablene</p> <p>Defekt V-belte → kundeserviceverksted</p> <p>Defekt transmisjon → kundeservicesenter</p>
Hjulene dreier ikke etter at transmisjonen er tilkopleet.	<p>Hjulene dreier ikke etter at transmisjonen er tilkopleet.</p> <p>Defekt hjulnav → nytt hjul</p> <p>V-belte eller defekt transmisjon → kundeservicesenter</p>
Feil som ikke kan rettes vha denne tabellen må utelukkende utbedres av fagfolk (kundeservicesenter).	

SISÄLTÖ

1	TURVALLISUUSMÄÄRÄYKSET
2	LAITTEESSA OLEVIENTUNNUKSIEN MERKITYS.....
3	NIMIKKEISTÖ
4	NORMAALIKÄYTTÖ
5	ASENNUS
6	KÄYNNISTYS
7	HUOLTO JA HOITO
8	KORJAUSTOIMENPITEET VIAN TAPAUKSESSA

1 TURVALLISUUSMÄÄRÄYKSET

Ruohonleikkuria käytettäessä ovat voimassa seuraavat erittäin tärkeät turvallisuusohjeet tapaturmien välttämiseksi:

- Lue käyttöohjeet ja noudata niitä.
- Säilytä tämä käyttöopas seuraavia käyttökertoja sekä seuraavia käyttäjiä varten.
- Noudata turvamääräyksiä sekä laitteessa olevia vaaran varoitusmerkkejä.

Käyttäjä

- Laitteen käyttö on kielletty lapsilta ja alle 16-vuotiailta nuorilta, jotka eivät tunne käyttöohjeita. Paikalliset lait voivat sisältää määräyksiä käyttäjän vähimmäisiästä.
- Käytä pitkiä, vartalonmyötäisiä housuja sekä vahvoja, luistamattomia kenkiä.

Työskentelyalue

- Tutki huolellisesti koko leikattava alue. Poista kaikki sopimattomat esineet kuten kivet, kepit, metallilangat, luut, jne.
- Niittäminen on kielletty, jos alueella on henkilöitä (varoitus: lapsia) tai eläimiä (muistathan varoa myös pikkueläimiä ruohikossa).

Työskentelyajat

- Noudata paikallisia työskentelyaikoja nurmen leikkaamisessa (meluhäiriöiltä suojaaminen). Työskentelyajat, katso ohjekirjasta.
- Niitä ainoastaan päivänvalossa tai hyvän valaistuksen avulla.

Käyttö

- Ennen käyttöä tarkista laite ulkoisesti.

- Vahingoittuneet tai kuluneet osat tulee vaihtaa välittömästi.
- Käytä laitetta ainoastaan valmistajan kuvassa teknisessä tilassa.
- Laitteen käyttäjä on vastuussa vahingoista, joita aiheuttaa henkilöille tai heidän omaisuudelleen.
- Sammuta moottori ylitettäessä muita alueita kuin leikattavaa nurmea.
- Älä käynnistä moottoria, kun olet poistoaukon edessä (ruohonleikkuri sivupoistoaukon kanssa).
- Käytä ruohonleikkuria ainoastaan ruohon peittämällä alueilla.
- Älä poista käytöstä ruohonleikkurin turva- ja suojalaitteita.
- Ruohonleikkuria käynnistettäessä leikkuulaitteen tulee voida pyöriä täysin vapaasti.
- Jos ruohonleikkuria tulee nostaa sen käynnistämiseksi, leikkuulaitteen tulee olla käännetty käyttäjästä pois päin.
- Älä laita käsiä tai jalkoja lähelle kiertäviä osia.
- Ruohonleikkurin käyttö on sallittu ainoastaan säilytettäessä turvaväli, joka ohjaustangon varren mittainen.
- Säilytä aina vakaa työskentelyasento.
- Älä nosta tai kuljeta laitetta milloinkaan moottori käynnissä. Odota, että leikkaava laitteisto on pysähtynyt ja irrota sytytystulpan johto.
- Niitä ruoho aina poikittain sen kaltevuussuuntaan nähden. Älä käytä ruohonleikkuria ylä- tai alamäessä tai rinteissä, joiden kaltevuus on enemmän kuin 15°.
- Ole erittäin varovainen käännettäessä suuntaa tai nitettäessä takaperin.

- Liiku ruohonleikkurin kanssa vain kävelynopeudella.
- Pidä tyhjennysputki ja moottori puhtaina lehdistä, ruohosta ja vuotavasta öljystä.
- Älä jätä ruohonleikkuria ilman valvontaa.

Vaara! Bensiini on erittäin tule-narkaa!

- Säilytä bensiiniä vain sen säilyttämiseen soveltuvissa astioissa.
- Suorita tankkaus ainoastaan ulkona. Älä tupakoi polttoaineen lisäämisen aikana.
- On kielletty avaamasta polttoainesäiliön korkkia tai lisäämästä polttoainetta moottori käynnissä tai silloin, kun laite on vielä kuuma.
- On kielletty käynnistämästä moottoria, jos on loiskunut polttoainetta sen päälle. Laite tulee puhdistaa ja tulee odottaa, kunnes kaikki bensiinihöyryt ovat haihtuneet ennen kuin yritetään käynnistää laite uudelleen.
- Turvallisuussyistä polttoainesäiliö ja sen korkki tulee vaihtaa, mikäli ne vahingoittuvat.
- Polttoaineen lisäyksessä tulee käyttää suppiloa tai käyttöletkua, jotta vältetään polttoaineen loiskuminen moottorille, rungolle tai nurmikol-le.



Palovammavaara!

Pakoputki ja putken lähiosat lämpiävät ja ne voivat saavuttaa korkeita lämpötiloja.

Vahingoittunut pakoputki tulee vaihtaa.

- Älä muuta moottorin säätimen asentoja.
- Älä pidä koskaan polttomoottoria käynnissä suljetuissa tiloissa. – **Myrkytysvaara!**

Huolto ja varastointi

Ennen **minkä tahansa** toimenpiteen suorittamista laitteelle:

- Sammuta moottori, odota, että terä pysähtyy ja irrota sytytystulpan johto.
- Suoritettaessa toimenpiteitä terän läheisyydessä käytä aina suojarahansikkaita.
- Älä koskaan säilytä ruohonleikkuria tiloissa, joissa bensiinihöyryt voivat joutua kosketuksiin tulen tai kipinöiden kanssa, mikäli sen polttoainesäiliössä on bensiiniä. – **Räjähdy-svaara!**

- Polttoainesäiliö tulee tyhjentää aina ulkoil-massa.
- Anna moottorin jäähtyä ennen laitteen vara-stointia suljettuun tilaan.
- Älä suihkuta vettä ruohonleikkurin päälle.
- Ruohonleikkurin korjaustoimenpiteet tulee suoritttaa ainoastaan valtuutetuilla huoltoliikkeillä.

Varaosat ja lisävarusteet

- Sallitaan ainoastaan alkuperäisten varaosien sekä alkuperäisten lisävarusteiden käyttö.
- Varataan oikeus muuttaa tuotesuunnitelmaa ja sen toteutusta.

Suojalaitteet

Varmistusvipu

Vaaratilanteessa vapauta varmistusvipu, moottori ja leikkaava laitteisto pysähtyvät.

On kielletty ottamasta varmistusvipua pois käytöstä.

Suojalaitteet

Ruohonleikkurin takasuojus (sorasuo-jus)

Suojalaitteet suojaavat loukkaantumisilta, jotka aiheutuvat leikkuulaitteen sinkoamista osista. On kielletty käyttämästä ruohonleikkuria ilman suojalaitteita.

2 LAITTESSA OLEVIEN TUNNUKSIEN MERKITYS

- 1 Valmistaja
- 2 Malli
- 3 Tyyppi
- 4 Tuotteen sarjanumero
- 5 Nettopaino
- 6 Kierrosluke
- 7 Valmistusvuosi
- 8 Paino
- 9 Luotettava tehontaso

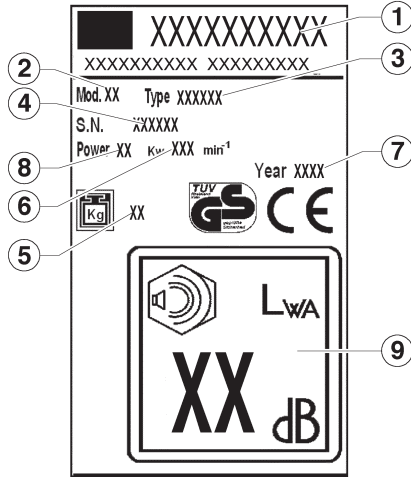

Lue käyttöohjeet ennen laitteen käynnistämistä!



Poista kolmannet osapuolet vaaralliselta alueelta!



Ennen toimenpiteiden suorittamista leikkaavalle laitteistolle, irrota sytytystulpan johto!



Varo vaaraa! Älä laita käsiä tai jalkoja leikkaavan laitteiston läheisyyteen!



Myrkytysvaara Älä käytä suljetuissa tiloissa.



Räjähdyksvaara. Sammuta moottori polttoaineen lisäämisen aikana.



Vaara. Älä koske kuumia osia.

Näissä käyttöohjeissa



Vaara!
Mikäli ei noudateta henkilövahinkojen vaara.

3 NIMIKKEISTÖ

- 1yläkahva
- 2Itseliikkuva vipu
- 3jarruvipu
- 4kiihdytysvipu
- 5kivisuojus
- 6alakahva
- 7moottori
- 8etupyörä
- 9kori
- 10takapyörä
- 11keräyskori
- 12terän tuki
- 13terä
- 14terän ruuvi
- 15leikkuukorkeuden säätönappi
- 16öljykorkki
- 17polttoainesäiliön korkki
- 18joustavat kaapelit

4 NORMAALIKÄYTTÖ

Tämä laite on tarkoitettu ainoastaan nurmien leikkaamiseen, muut käyttötarkoitukset on kielletty.

Se on tarkoitettu yksinomaan koti- tai harrastelijapuutarhureiden yksityiskäyttöön. Koti- ja harrastelijapuutarhureiden ruohonleikkaukseksi luetaan yksityisten ruohoalueiden ja nurmien hoito ja joka tapauksessa siihen ei kuulu yleisten puistojen, puutarhojen, urheilukenttien tai maaja metsätalousalueiden hoito.

Valtuuttamattomat käyttäjät:

laitteen käyttö **on kielletty** henkilöiltä, jotka eivät tunne kunnolla käyttöohjeita, lapsilta, nuorilta alle 16-vuotiailta ja lisäksi henkilöiltä, jotka ovat alkoholin, huumeiden tai lääkkeiden vaikutuksen alaisia.

Bensiinikäyttöisen ruohonleikkurin sallitut käyttäjät (meluhäiriöiltä suojaavan lain mukaisesti)

Bensiinikäyttöisen ruohonleikkurin sallitut käyttäjät (meluhäiriöiltä suojaavan lain mukaisesti)

Pyydetään noudattamaan kunnallisia määräyksiä ruohonleikkurin käytössä!

Maanantai – lauantai	Käyttö kielletty
7.00 – 12.00	sunnuntaisin ja
15.00 – 19.00	juhlapäivinä

5 ASENNUS

 Tämän laitteen asennuksessa on noudatettava ohjekirjan viimeisillä sivuilla annettuja asennusohjeita.

Ympäristömääräykset, hävittäminen
Pakkausmateriaaleja (muovipussit, solupolystyreeni, naulat, pahvit, jne....) ei saa jättää lasten ulottuville, sillä ne muodostavat potentiaalisen vaaran.

Pakkausmateriaalit ovat potentiaalisia ympäristön saastuttajia.

Käännä jätteiden käsittelyssä valtuutettujen yritysten puoleen.

6 KÄYNNISTYS

Käynnistä laite ainoastaan sen jälkeen, kun sen asennus on suoritettu huolellisesti loppuun saakka.

Tulee ehdottomasti noudattaa liitettyjä moottorin valmistajan käyttöohjeita.

Ennen laitteen käynnistämistä ensimmäistä kertaa laita öljyä ja polttoainetta!

Polttoaine: tavallista bensiiniä - lyijytöntä

Moottoriöljy: katso moottorin valmistajan käyttöohjeita

Polttoaineen lisäys: polttoainesäiliön korkki on polttoainesäiliössä ja siinä on nähtävissä merkki «bensiniipumppu» (huoltoasema).

Öljyn lisäys: määrä noin 0,6 litraa.

Moottori, jossa ei ole öljyn mittatikkua:

Täytä aina täyttöaukon yläalaidan tasolle.

Moottori öljyn mittatikkun kanssa:

Täytä öljyn mittatikkun viitteiden "FULL" ja "ADD" välille. Öljytason tarkistamiseksi mittatikka tulee ruuvata kiinni.

Moottorin käynnistys

Moottori voidaan käynnistää ainoastaan terä asennettuna (vauhtipyörän massa)!

Moottorin käynnistys käsin

a) Ilman kaasuttimen kaukosäätöä

1) Paina 3 kertaa rikastimen painiketta noin 2 sekunnin välein. 

Alle 10 °C asteen lämpötiloissa paina rikastimen painiketta 5 kertaa.

Älä käytä rikastimen painiketta moottorin ollessa käynnillä!

2) Vedä ja pidä vedettynä moottorin jarruvipua ohjaustangon ylemmää vartta kohden – moottorin jarruvipu ei lukkiudu. **III**

3) Vedä nopeasti ja tasaisesti käynnistysnarusta sekä ohjaa se hitaasti takaisin paikalleen. **IV**

 Moottorissa on kiinteä kaasuttimen säätö. Nopeuden säätö ei ole siten mahdollista.

b) Kaasuttimen kaukosäädöllä

1) Kaasutin  asentoon (start) **V**

2) Paina 3 kertaa rikastimen painiketta noin 2 sekunnin välein. Alle 10 °C asteen lämpötiloissa paina rikastimen painiketta 5 kertaa. **II**

Älä käytä rikastimen painiketta moottorin ollessa käyntilämmin!

3) Vedä ja pidä vedettynä moottorin jarruvipua ohjaustangon ylemmää vartta kohden – moottorin jarruvipu ei lukkiudu. **III**

4) Vedä nopeasti ja tasaisesti käynnistysnarusta sekä ohjaa se hitaasti takaisin paikalleen. **IV**

Heti kun moottori käynnistyy, säädä kaasuvipu moottorin haluttuun kierrosnopeuteen yhteen seuraavien asentojen väliseen asentoon 

(Start) ja  (Stop).

Kytke päälle pyörien veto

Voimassa ainoastaan laitteille vetävien pyörien kanssa!

Älä laita vetoa päälle moottorin ollessa sammutettu.

9) Työnnä voimansiirron kytkentävipu ohjaustangon ylävartta vasten ja pidä sitä painettuna – voimansiirron kytkentävipu ei lukkiudu. **VI**

Etenemisnopeus: noin 3,7 km/h.

Poista pyörien veto

10) Vapauta voimansiirron kytkentävipu. **VII**

Sammuta moottori

11) Työnnä kaasuvipu asentoon  (Stop). **VIII**

12) Vapauta moottorin jarruvipu. **IX**

 **Leikkuuterä jatkaa pyörimistään vielä muutamia sekunteja sen jälkeen, kun moottori on sammutettu – siis älä laita heti käsiä ruohonleikkurin alle!**

Säädä leikkuukorkeus

X

Kaikki pyörät tulee säätää samalle korkeudelle!

Etenemisnopeuden säätölaite (VV) **XI**

Merkillä VV varustetuissa malleissa voidaan säätää etenemisnopeutta, 2,5 - 5 km/h. Sitä voidaan muuttaa ainoastaan moottori käynnissä ja säädön suorittamiseksi tulee käsitellä ohjauspaneelin vasenta vipua. Kilpikonnan tunnus vastaa hidasta ja jänis nopeaa etenemismvauhtia.

7 HUOLTO JA HOITO



Ennen minkä tahansa huolto- ja puhdistustoimenpiteen suorittamista irrota sytytystulpan johto!

Älä ruiskuta laitteen päälle vettä. Vesi voi joutua sytytyslaitteistoon tai kaasuttimeen ja se voi aiheuttaa toimintahäiriöitä. Puhdista laite rievulla, harjalla...



Kun kallistetaan ruohonleikkuria, kaasuttimen tulee olla aina ylhäällä!

Huoltoliikkeen tarkistusta tarvitaan seuraavissa tapauksissa:

- törmätessä esteeseen
- moottorin pysähtyessä yllättäen
- terän taittuessa (älä suorista sitä!)
- moottorin akselin taittuessa (älä suorista sitä!)
- toimintavikojen tapauksessa
- havaittaessa viallinen kiilahihna

Öljyn / ilmasuodattimen / sytytystulpan vaihto

Katso moottorin valmistajan käyttöopasta.

Pyörien voimansiirtomekanismi

Voimansiirto ei vaadi huoltoa.

Leikkaavan terän vaihto ja teroittaminen

Teroituta aina kauden loppuksi leikkaava terä tai, tarpeen mukaan, vaihda se uuteen terään. Suorituta aina teroitus tai leikkaavan terän vaihto huoltoliikkeessä (tasapainon mittaaminen).



Epätasapainossa olevat terät aiheuttavat ruohonleikkurin voimakasta tärinää. – Tapaturma-vaara!

Laitteen varastointi

Puhdista laite huolellisesti sen jälkeen, kun ruoho on leikattu.

Anna moottorin jäähtyä.

Laitetta tulee säilyttää kuivassa paikassa

Laitteen säilyttämiseksi pienemmässä tilassa ohjaustangon ylempi varsi voidaan taittaa. Tämän suorittamiseksi ruuvaa auki siipimuttereita – noin 6 kierrosta.

Varoitus: älä taita tai väännä joustavia kaapeleita

Talven aikana laita käynnistysakku jäätymiseltä suojattuun paikkaan.

8 KORJAUSTOIMENPITEET VIAN TAPAUKSESSA



Ennen minkä tahansa huolto- ja puhdistustoimenpiteen suorittamista irrota sytytystulpan johto!

Vika	Korjaustoimenpide
Moottori ei käynnisty	Lisää polttoainetta Aseta kaasuvipu asentoon  (Start) Paina moottorin jarruvipu ohjaustangon ylemmää vartta kohden Tarkista sytytystulppa, tarpeen mukaan vaihda se Puhdista ilmansuodatin Käynnistä moottori matalalla ruoholla tai jo leikatulla nurmella. Puhdista ruohon poistokanava / säiliö – leikkaavan terän tulee kiertää vapaasti Lataa uudelleen käynnistysakku
Moottori menettää tehonsa	Korjaa leikkauskorkeus Teroita / vaihda leikkaava terä → huoltoliike Puhdista ruohon poistokanava / säiliö Puhdista ilmansuodatin Vähennä etenemisnopeutta
Epätasainen leikkuujälki	Teroita / vaihda leikkaava terä → huoltoliike Korjaa leikkuukorkeus
Ruoholaatikko ei kerää tarpeeksi	Korjaa leikkuukorkeus Anna nurmikon kuivua Teroita / vaihda leikkaava terä → huoltoliike Puhdista ruoholaatikon ritilä Puhdista ruohon poistokanava / säiliö
Pyörien veto ei toimi	Säädä joustavat kaapelit Kiilahihna viallinen → huoltoliike Voimansiirrossa vikaa → huoltoliike
Voimansiirto päällä	Kiristä niiden pyörien ruuveja, jotka eivät pyöri Pyörän keskiö viallinen → uusi pyörä Kiilahihna tai viallinen voimansiirto → huoltoliike

Viat, joita ei voida poistaa tämän taulukon avulla, tulee poistaa ainoastaan valtuutetun huoltoliikkeen avulla (valtuutettu huoltokeskus).

INNEHÅLLSFÖRTECKNING

1	SÄKERHETSINSTRUKTIONER
2	FÖRKLARING AV SYMBOLERNA PÅ MASKINEN
3	BESKRIVNING.....
4	NORMALT BRUK
5	MONTERING
6	START.....
7	UNDERHÅLL OCH SKÖTSEL
8	FELSÖKNING

1 SÄKERHETSINSTRUKTIONER

Vid bruk av gräsklippare gäller följande grundläggande säkerhetsanvisningar för att skydda mot risken för skador:

- Läs och följ bruksanvisningen.
- Bevara denna användarhandbok för framtida bruk eller för framtida ägare.
- Observera säkerhetsanvisningarna och varningsskyltarna på maskinen.

Användare

- Barn och ungdomar under 16 år som inte är förtroliga med användarinstruktionerna får inte använda maskinen. De lokala lagföreskrifterna kan fastställa en minimiålder.
- Bär alltid långa och åtsmitande byxor liksom robusta och halksäkra skodon.

Arbetsområde

- Undersök hela det terrängområde som ska klippas noggrant. Avlägsna alla främmande objekt såsom stenar, pinnar, metalltråd, ben o.s.v.
- Använd inte gräsklipparen om det finns människor (varning: barn) eller djur (uppmärksamma även smådjur i gräset) i närheten.

Arbetsid

- Observera nationella tidsrestriktioner för klippning av gräsmattor (bullerskydd). Se användarhandboken för tillåtna arbetstider.
- Använd endast gräsklipparen under dagsljus eller om området är bra upplyst.

Användning

- Inspektera alltid gräsklipparen visuellt före bruk.

- Skadade eller utslitna delar måste genast bytas ut.
- Använd endast gräsklipparen i det tekniska tillstånd som fastställts av tillverkaren.
- Gräsklipparens användare är ansvarig för eventuella skador som åsamkas andra personer eller deras egendom.
- Stäng av motorn när du går över andra ytor än de gräsmattor som ska klippas.
- Starta inte motorn när du befinner dig framför utstötarröret (gräsklippare med lateralt utstötarrör).
- Använd endast gräsklipparen på gräsmattor.
- Avaktivera inte gräsklipparens säkerhets- och skyddsanordningar.
- Skärbladet måste kunna rotera helt fritt för att gräsklipparen ska kunna startas.
- Om gräsklipparen måste lyftas upp för att startas, måste skärbladet vara vänt bort från användaren.
- Håll händer och fötter borta från de roterande delarna.
- Gräsklipparen får endast användas i enlighet med säkerhetsavståndet som ges av handtagets stång.
- Se till att du står stabilt med fötterna på marken.
- Lyft aldrig upp eller transportera maskinen när motorn är igång. Vänta tills gräsklipparen står stilla och dra ur tändstiftskontakten.
- Klipp alltid gräset tvärgående i en sluttning. Använd aldrig gräsklipparen i uppförs- eller nerförsbackens riktning eller på sluttningar med en lutning på över 15°.
- Var försiktig när du ändrar riktning eller klipper bakåt.

- Kör gräsklipparen endast i gående takt.
- Håll utstötarröret och motorn fri från blad, gräs och spilld olja.
- Lämna inte gräsklipparen utan tillsyn.

Fara! Bensinen är ytterst lättantändlig!

- Lagra endast bensinen i avsedda dunkar.
- Fyll endast på bensin utomhus. Röka inte under tiden du fyller på bensin.
- Det är förbjudet att öppna tanklocket eller tillsätta bensin när motorn är igång eller när maskinen är varm.
- Det är förbjudet att starta motorn om bensinen runnit över. Maskinen måste rengöras och den får inte startas förrän all bensinånga skingrats.
- Utav säkerhetsskäl, måste bensintanken och tanklocket bytas ut om de skadats.
- Använd en tratt eller en påfyllningsslang vid påfyllning av bensin, för att undvika att bensinen rinner ut över motorn, kåpan eller på gräsmattan.



Fara för brännskador!

Utsötarröret och delarna i anslutning till detta rör kan nå temperaturer på upp och de kan nå höga temperaturer.

Byt ut den skadade utloppsljuddämparen.

- Ändra inte motorns gällande inställningar.
- Lämna aldrig en förbränningsmotor igång inomhus eller i stängda utrymmen – Fara för förgiftning!

Underhåll och förvaring

Innan du utför något som helst arbete på maskinen:

- Stäng av motorn, vänta tills skärbladet stannat och dra ur tändstiftskontakten.
- Ta alltid på skyddshandskar vid underhållsarbete på skärbladet.
- Förvara aldrig gräsklipparen med bensin i tanken inne i byggnader där bensinångorna kan komma i kontakt med en öppen eldslåga eller med gnistor. – **Fara för explosion!**
- Bensintanken ska alltid tömmas utomhus.
- Innan maskinen förvaras i stängda utrymmen bör motorn kylas av.
- Spruta inte vatten på gräsklipparen.

- Reparationerna av gräsklipparen ska endast utföras av speciellt godkända reparationsföretag.

Reservdelar och tillbehör

- Använd endast originalreservdelar och tillbehör.
- Vi förbehåller oss rätten att göra ändringar i designen och på modellen utan förvarning.

Säkerhetsanordningar

Säkerhetsspak

Vid fara ska du släppa säkerhetsspaken

Motorn och skärbladet stannar upp

Det är förbjudet att avaktivera säkerhetsspakens funktion

Skyddsanordningar

Bakre lucka (grusskydd)

Skyddsanordningarna förebygger skador orsakade av objekt som slungas ut från skäranordningen. Gräsklipparen får inte användas utan skyddsanordningarna.

2 FÖRKLARING AV SYMBOLERNA PÅ MASKINEN

- 1 Tillverkare
- 2 Model
- 3 Typ
- 4 Serienummer
- 5 Nettovikt
- 6 Antal varv
- 7 Produktionsår
- 8 Vikt
- 9 Ljudnivå på motor

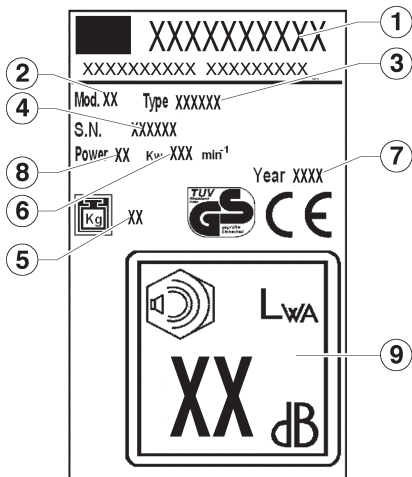

Läs bruksanvisningarna innan du startar gräsklipparen!



Håll andra människor borta från farozonen!



Dra ur tändstiftskontakten innan du utför arbete på skäransordningen!



Varning för fara! Håll alltid händer och fötter borta från skäransordningen!



Fara för förgiftning. Använd inte i stängda miljöer.



Fara för explosion. Stäng av motorn under bränslepåfyllning.



Fara. Rör inte de varma delarna

I denna bruksanvisning



Fara!
Försummelse kan resultera i personsador.

3 BESKRIVNING

- 1 övre handtag
- 2 automatiskt reglage
- 3 bromsspak
- 4 gasreglage
- 5 stänkskärm
- 6 nedre handtag
- 7 motor
- 8 framhjul
- 9 kaross
- 10 bakhjul
- 11 uppsamlingskorg
- 12 skärbladsfäste
- 13 skärblad
- 14 skärbladsskruvar
- 15 ratt för inställning av klipphöjd
- 16 lock för olje
- 17 lock bensintank
- 18 flexibla kablar

4 NORMALT BRUK

Denna maskin är endast avsedd att användas för gräsklippning. Andra användningsområden är förbjudna.

Gräsklipparen är utformad för privat bruk i trädgårdar. Med gräsklippare för privat bruk menas de maskiner som används för att klippa gräs och gräsmattor i privata trädgårdar. Dock är de inte avsedda för att klippa gräs i trädgårdar, parker och sportanläggningar som är öppna för allmänheten eller i jordbruks- och skogsanläggningar.

Ej auktoriserade användare:

personer som inte är väl förtrogna med bruksanvisningen, barn, ungdomar under 16 år och dessutom personer som är påverkade av alkohol, droger eller mediciner får inte lov att använda gräsklipparen.

Tider när det är tillåtet att använda bensindriven gräsklippare (i enlighet med den federala lagen om skydd mot emissioner).
Var vänlig observera även de kommunala bestämmelserna för användning av gräsklippare!

Måndag – lördag Ej tillåtet på söndagar och
7.00 – 12.00 helgdagar.
15.00 – 19.00

5 MONTERING

 För montering av apparaten, följ instruktionerna längst bak i manualen.

Miljöhänsyn, nedskrotning

Lämna inte inpackningsmaterial (plast, frigolit, spik, kartong etc...) tillgängligt för barn då de kan leda till fara.

Inpackningsmaterialet kan skada miljön. Skrotning ska ske hos auktoriserade bolag.

6 START

Sätt igång gräsklipparen endast när monteringen är helt färdig.

Följ alltid bruksanvisningen som bifogats av motortillverkaren.

Häll i olja och bensin innan du startar motorn för första gången!

Bensin: normal bensin - blyfri

Motorolja: se motortillverkarens bruksanvisning

Häll i bensin: tanklocket sitter på bensintanken och identifieras med hjälp av symbolen «bensinpump» (bensinstation).

Häll i olja: kapacitet ca. 0,6 liter

Motor utan mätsticka för olja:

Fyll på upp till kanten av öppningen.

Motor med mätsticka:

Fyll på upp till märket mellan «FULL» och «ADD» på mätstickan.

För kontroll av oljenivån måste mätstickan vara fastskruvad.

Start av motorn

Det går endast att starta motorn när skärbladet har monterats (balansvikt)!

Manuell start av motorn

a) Utan fjärrstyrning av acceleratorn

1) Tryck 3 gånger på startknappen med intervaller på cirka 2 sekunder. 

Tryck på startknappen 5 gånger vid temperaturer som är lägre än 10 °C.

Använd inte startknappen när motorn är varm!

2) Dra i motorbromsspaken mot det övre handtaget och håll den i det läget – motorbromsspaken blockeras inte. **III**

3) Dra snabbt och kontinuerligt i startsladden och låt den sen viras tillbaka igen. **IV**



Motorn har en fast acceleratorinställning. Det är därför inte möjligt att kontrollera hastigheten.

b) Med fjärrstyrning av acceleratormotorn

1) Accelerera till  position (start) **V**



2) Tryck 3 gånger på startknappen med intervaller på cirka 2 sekunder. **II**

Tryck på startknappen 5 gånger vid temperaturer som är lägre än 10 °C.

Använd inte startknappen när motorn är varm!

3) Dra i motorbromsspaken mot det övre handtaget och håll den i det läget **III** – motorbromsspaken blockeras inte. **III**

4) Dra snabbt och kontinuerligt i startsladden och låt den sen viras tillbaka igen. **IV**

Så snart motorn är igång, kan du justera gasspaken till önskad motorhastighet i ett läge mellan  (Start) och  (Stop).

Koppla på draghjulsdraft

Gäller endast för maskiner med draghjulsdraft!

Aktivera inte draghjulsdraften när motorn är avstängd.

9) Tryck växelspaken mot det övre handtaget och håll den i det läget – växelspaken blockeras inte. **VI**

Körhastighet: cirka 3,7 km/h.

Avaktivera draghjulsdraft

10) Släpp växelspaken. **VII**

Stäng av motorn

11) Tryck gasspaken till läget  (Stop). **VIII**

12) Släpp motorbromsspaken. **IX**



Skärbladet fortsätter att rotera ytterligare några sekunder efter att motorn stängts av – rör därför inte vid gräsklipparens undersida förrän skärbladet stannat upp!

Beskrivning av skärhöjden

Se bruksanvisningen för montering

Alla hjulen måste ha samma höjd!



Hastighetsvariator (VV) **XI**

På modellerna märkta med VV är det möjligt att variera hastigheten från 2,5 till 5 km/h. Hastigheten kan endast varieras med motorn igång. För att göra detta ska du använda den vänstra spaken på manöverpanelen, sköldpaddan motsvarar låg hastighet och haren motsvarar hög hastighet.

7 UNDERHÅLL OCH SKÖTSEL

 **Dra ur tändstiftskontakten innan du utför underhåll eller rengöring!**

Spruta inte vatten på gräsklipparen. Vatten som trängt in i startanläggningen eller i förgasaren kan ge upphov till dålig funktion. Rengör gräsklipparen med en trasa, borste...

 **När man lutar gräsklipparen på ena sidan måste förgasaren alltid vara uppåt!**

Teknisk expertöversyn behövs om:

- kollision med ett hinder skett
- motorn plötsligt stannat
- skärbladet böjts (räta inte ut det!)
- motoraxeln böjts (räta inte ut den!)
- växlararna skadats
- kilremmen är defekt

Byte av olja/luftfilter/tändstift

Se motortillverkarens användarhandbok.

Hjulens transmissionsmekanism

Transmissionen kräver inget underhåll.

Byte och slipning av skärbladet

Slipa alltid skärbladet i slutet av säsongen eller byt ut det mot ett nytt skärblad när det behövs. Se till att slipning eller byte av skärblad alltid görs hos närmaste kundcenters verkstad (uppmätning av obalans).

 **Skärblad som inte är balanserade ger upphov till starka vibrationer i gräsklipparen- Fara för olyckor!**

Magasinering av gräsklipparen

Rengör gräsklipparen noga efter användning. Förvara gräsklipparen i ett torrt utrymme.
– låt motorn kylas av först.

För att gräsklipparen inte ska ta för mycket plats, kan det övre handtaget böjas ner. Skruva av vingmuttrarna med hjälp av cirka 6 roterande skruvrörelser.

Varning: böj eller deformera inte de flexibla kablarna

Förvara startbatteriet på ett frostsäkert ställe under vintern.

8 FELSÖKNING



Dra ur tändstiftskontakten innan du utför något som helst underhållsarbete eller rengöring!

Fel	Åtgärd
Motorn startar inte	<p>Fyll på bensin</p> <p>Flytta gasspaken till positionen  (Start)</p> <p>Tryck motorbromsspaken mot det övre handtaget.</p> <p>Kontrollera tändstiftet, byt eventuellt ut det.</p> <p>Rengör luftfiltret.</p> <p>Starta motorn där gräset är som kortast eller på en redan klippt gräsyta.</p> <p>Rengör utstötarröret/kåpan – skärbladet måste kunna rotera fritt.</p> <p>Ladda startbatteriet.</p>
Motorn tappar i styrka	<p>Korrigera skärhöjden.</p> <p>Slipa/byt ut skärbladet → kundcentrets verkstad</p> <p>Rengör utloppskanalen/kåpan.</p> <p>Rengör luftfiltret.</p> <p>Reducera körhastigheten</p>
Oregelbunden skärning	<p>Slipa/byt ut skärbladet → kundcentrets verkstad.</p> <p>Korrigera skärhöjden</p>
Gräsuppsamlingslådan samlar inte upp tillräckligt	<p>Korrigera skärhöjden</p> <p>Låt gräsmattan torka</p> <p>Slipa/byt ut skärbladet → kundcentrets verkstad.</p> <p>Rengör gallret i gräsuppsamlingslådan</p> <p>Rengör utloppskanalen/kåpan</p>
Hjuldriften fungerar inte	<p>Justera den flexibla kabeln</p> <p>Defekt kilrem → servicecenter</p> <p>Skador på transmissionen... kundcentrets verkstad.</p>
Med transmission aktiverad	<p>Dra åt hjulens skruvar/hjulen roterar inte</p> <p>Hjulets nav är defekt → nytt hjul</p> <p>V bälte eller dåligt fungerande sändning → kundcentrets verkstad</p>

De fel som inte kan åtgärdas med hjälp av denna tabell, får endast åtgärdas av en speciellt auktoriserad reparationsverkstad (godkänt kundcenter).

INDHOLDSFORETEGNELSE

1	SIKKERHEDSANVISNINGER
2	BETYDNING AF SYMBOLERNE PÅ MASKINEN
3	BESKRIVELSE
4	REGELMÆSSIG BRUG.....
5	MONTERING
6	IDRIFTTAGNING.....
7	VEDLIGEHOLDELSE OG PLEJE
8	FEJLAFHJÆLPNING

1 SIKKERHEDSANVISNINGER

Ved anvendelse af græsslåmaskinen gælder følgende grundlæggende sikkerhedsanvisninger til forebyggelse af ulykker:

- Læs brugervejledningerne nøje og følg dem.
- Opbevar denne instruktionshåndbog til efterfølgende anvendelse af maskinen og til senere ejere.
- Overhold sikkerhedsanvisningerne og advarselserne på udstyret.

Bruger

- Udstyret må ikke anvendes af børn og teenagere under 16 år som ikke kender brugervejledningerne. National lovgivning kan fastsætte en minimumaldersgrænse.
- Brug lange og tætsiddende bukser og solide og skridsikre sko.

Arbejdsområde

- Undersøg omhyggeligt hele arbejdsområdet som skal slås. Fjern alle fremmedlegemer som fx sten, grene, metaltråde, knogler mm.
- Der må ikke foretages græsslåning hvis der befinder sig personer i området (pas på børn) eller dyr (pas også på smådyr i græsset)

Arbejdstider

- Overhold de nationale regler for græsslåning (beskyttelse mod støjgener). Arbejdstider, se brugermanualen.
- Slå kun græsset ved dagslys eller hvis arbejdsområdet er tilstrækkeligt belyst.

Anvendelse

- Før anvendelse af græsslåmaskinen skal udstyret efterses.

- Beskadigede eller slidte dele skal udskiftes med det samme.
- Brug kun udstyret hvis det er i optimal teknisk stand som beskrevet af fabrikanten.
- Brugeren af maskinen er ansvarlig for skader på andre personer og disses ejendom.
- Motoren skal slukkes, når der køres henover andre overflader end de græsoverflader, som skal slås.
- Tænd ikke motoren, når du står i nærheden af udkastningskanalen (græsslåmaskine med sideudkast).
- Brug kun græsslåmaskinen på overflader med græs.
- Sikkerheds- og beskyttelsesanordningerne på græsslåmaskinen må ikke sættes ud af funktion.
- For at starte græsslåmaskinen skal skæreredskabet kunne dreje helt frit.
- Hvis græsslåmaskinen skal løftes for at kunne blive tændt, skal skæreredskabet drejes væk fra brugeren.
- Hænder og fødder må ikke komme i nærheden af de roterende dele.
- Græsslåmaskinen må kun bruges hvis den rette sikkerhedsafstand, som angives af håndtagets arm, overholdes.
- Hold kroppen lige og i balance.
- Løft og transporter aldrig maskinen med motoren tændt. Vent til klipperedskabet er helt standset og kobl hæften fra tændrøret.
- Slå altid græsset i tværgående retning på skråninger. Brug ikke græsslåmaskinen i nedad- eller opadgående retning på skråninger eller på hældninger som overstiger 15°.
- Udvis forsigtighed når der skiftes retning eller når der slås græs bagud.

- Græsslåmaskinen må kun bevæges fremad i gangtempo.
- Hold altid udstødningsrøret og motoren fri for blade, græs og olie.
- Efterlad ikke græsslåmaskinen uden opsyn.

Fare! Benzinen er letantændelig!

- Opbevar kun benzinen i beholdere, som er egnede til formålet.
- Fyld kun benzin på udendørs. Ryg ikke under påfyldningen.
- Tankdækslet må ikke åbnes og påfyld ikke benzin, når motoren kører eller maskinen er varm.
- Motoren må ikke startes, hvis der er spildt benzin. Maskinen skal være ren og motoren må ikke startes, før benzindampenene er fordampet.
- Af sikkerhedshensyn skal tanken og tankdækslet udskiftes, hvis disse er beskadiget.
- Ved efterfyldning af benzin bruges en tragt eller en påfyldningsslange for at undgå, at der løber brændstof ud på motoren, skroget eller plænen.



Fare for forbrændinger!

Udstødningsrøret og de omkringliggende dele opvarmes til og de kan nå op på høje temperaturer. Udskift den beskadigede lydpotte.

- Foretag ikke ændringer af motorens indstillinger.
- Hold aldrig motoren med indvendigt forbrændingskammer tændt i lukkede rum – der er fare for forgiftning!

Vedligeholdelse og opmagasinerings

Før enhver form for arbejde med maskinen:

- Sluk motoren, vent til skærebladet er helt stoppet og kobl hættten fra tændrøret.
- Når der arbejdes i området ved skæredelen skal der altid anvendes beskyttelseshandsker.
- Opmagasiner aldrig græsslåmaskinen med benzin i tanken i bygninger, hvor dampene fra benzinen kan komme i kontakt med åben ild eller gnister – Der er fare for eksplosion!
- Benzintanken skal altid tømmes udendørs.
- Før maskinen opmagasineres i lukkede rum, skal motoren afkøles.
- Sprøjt ikke vand på græsslåmaskinen.
- Reparationer af græsslåmaskinen må kun udføres af specialiserede og autoriserede

værksteder

Reserve dele og tilbehør.

- Det er kun tilladt at anvende originale reserve dele og tilbehør.
- Vi forbeholder os ret til at ændre projektet og udførelsen.

Sikkerhedsanordninger

Sikkerhedshåndtag

Hvis der opstår en farlig situation slippes sikkerhedshåndtaget og motoren og skæreværktøjet vil stoppe. Sikkerhedshåndtaget må ikke sættes ud af funktion.

Beskyttelses anordninger

Motorhjelms bag (grusbesytter)

Beskyttelses anordningerne beskytter mod mulige læsioner forårsaget af genstande som udslynges fra skæreværktøjet. Det er ikke tilladt at benytte græsslåmaskinen uden beskyttelses anordninger.

2 BETYDNING AF SYMBOLERNE PÅ MASKINEN

- 1 Fabrikant
- 2 Model
- 3 Type
- 4 Serienummer
- 5 Nettovægt
- 6 Omdrejningstal
- 7 Bygget i
- 8 Vægt:
- 9 Lydeffektniveau

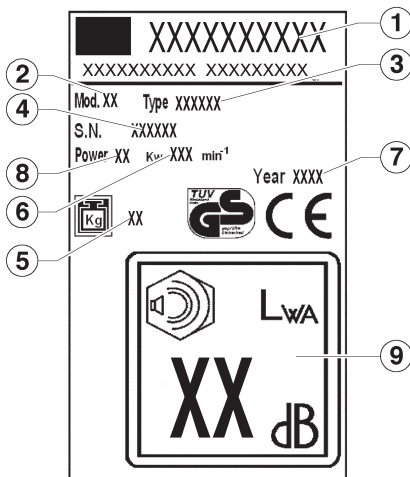

Læs brugervejledningen inden maskinen tages i brug!



Sørg for at udenforstående personer forlader fareområdet!

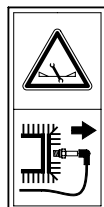

Før der udføres arbejde på klipperedskabet skal hættens på tændrøret tages af!



Advarsel om fare! Hænder og fødder må ikke komme i nærheden af klippeværktøjet!



Forgiftningsfare. Må ikke anvendes i lukkede områder.



Eksplussionsfare. Sluk motoren ved brændstoffpåfyldning.



Fare. Rør ikke varme dele.

I denne brugervejledning



Fare!
Hvis denne advarsel ikke overholdes kan der ske personskader.

3 BESKRIVELSE

- 1 Øverste håndtag
- 2 Selvdrivningshåndtag
- 3 Gearstang
- 4 Speederstang
- 5 Stenbeskærm
- 6 Nederste håndtag
- 7 Motor
- 8 Forhjul
- 9 Understel
- 10 Baghjul
- 11 Opsamlingskurv
- 12 Bladstøtte
- 13 Blad
- 14 Bladskruer
- 15 Håndtag for indstilling af klippehøjde
- 16 Olieåbning
- 17 Benzindæksel
- 18 Fleksible kabler

4 REGELMÆSSIG BRUG

Denne maskine er udelukkende beregnet til slåning af græsarealer, andre former for brug er ikke tilladt.

Den er beregnet til anvendelse i private haver eller på private rekreative områder. Med definitionen anvendelse i private haver og til rekreative områder menes de maskiner, som anvendes til vedligeholdelse af private græsarealer og altså ikke til vedligeholdelse af offentlige haver, parker, sportspladser eller i land- eller skovbrug.

Uautoriseret anvendelse:

Maskinen må ikke bruges af personer, som ikke er tilstrækkelig bekendt med brugervejledningen, samt børn, teenagere under 16 år og personer som er påvirket af alkohol, narkotika eller medicin.

Tider for tilladt anvendelse af benzindrevet græsslåmaskine (i overensstemmelse med den føderale lovgivning vedrørende beskyttelse mod støjgener).

Der henstilles til at de kommunale regler for anvendelse af græsslåmaskinen overholdes!

Mandag – lørdag	Må ikke anvendes søndag
7.00 – 12.00	og på helligdage.
15.00 – 19.00	

5 MONTERING

 Ved samling af apparatet, følg venligst samelanvisningerne bagerst i manualen.

Beskyttelse af miljø, bortskaffelse

Pakkematerialer (plastikposer, polystyren skumplast, søm, kasser etc.) må ikke efterlades indenfor børns rækkevidde da kan være potentielt farlige.

Pakkematerialer kan være miljøforurenende.

Kassér pakkematerialer via et autoriseret affalds-firma. Markeret på maskinen rotationshastighed under rpm testen.

6 IDRIFTTAGNING

Start kun maskinen efter at den er fuldstændig monteret.

Det er nødvendigt at overholde de vedlagte brugervejledninger fra fabrikanten af motoren.

Før motoren startes første gang, skal der fyldes olie og benzin på den!

Benzin: normal benzin – blyfri

Motorolie: se brugervejledningen fra fabrikanten af motoren

Fyld benzin på: tankdækslet er placeret på benzintanken og er forsynet med symbolet «benzinstander» (brændstofstation).

Hæld olie på: mængde ca. 0,6 liter

Motor uden olieniveaupind:

Fyld op til den øverste kant af påfyldningsåbningen.

Motor med olieniveaupind:

Fyld op til niveauet mellem «FULL» og «ADD» på olieniveaupinden.

Ved kontrol af olien, skal olieniveaupinden være skruet fast.

Start af motoren

Det er kun muligt at tænde motoren, hvis skæreblandet er påmonteret (svinghjuls masse)!

Manuel start af motoren

a) Uden fjernstyring af gashåndtaget

1) Tryk 3 gange på knappen på injektionspumpen med intervaller på ca. 2 sekunder. 

Ved lave temperaturer under 10 °C trykkes på knappen på injektionspumpen 5 gange.

Brug ikke knappen på injektionspumpen når motoren er varm og har driftstemperatur!

2) Træk og hold håndtaget på motorbremsen mod den øverste arm på håndtaget - håndtaget på motorbremsen fastlåses ikke. **III**

3) Træk hurtigt og kontinuerligt i starterkablet og rul det derefter langsomt op. **IV**

 Motoren har fast indstilling af spjældet. Hastighedskontrol er derfor ikke mulig.

b) Med fjernbetjening af spjæld



1) Spjæld i  position (start) **V**

2) Tryk 3 gange på knappen på injektionspumpen med intervaller på ca. 2 sekunder. Ved lave temperaturer under 10 °C trykkes på knappen på injektionspumpen 5 gange. **II**

Brug ikke knappen på injektionspumpen når motoren er varm og har driftstemperatur!

3) Træk og hold håndtaget på motorbremsen mod den øverste arm på håndtaget - håndtaget på motorbremsen fastlåses ikke. **III**

4) Træk hurtigt og kontinuerligt i starterkablet og rul det derefter langsomt op. **IV**

Så snart motoren kører justeres speederhåndtaget til den ønskede omdrejningshastighed til mellem  (Start) og  (Stop).

Kobl hjultrækket til

Gælder kun for maskiner med drivhjul!

Kobl ikke trækraften til, når motoren er slukket.

9) Skub gearstangen mod den øvre arm på håndtaget og hold den nede - gearstangen fastlåses ikke. **VI**

Fremdriftshastighed: ca. 3,7 km/h.

Kobl hjultrækket fra.

10) Slip transmissionens koblingshåndtag. **VII**

Sluk motoren

11) Skub speederhåndtaget i position  (Stop). **VIII**

12) Slip motorbremsehåndtaget. **IX**

 **Skærebladet fortsætter med at dreje i nogle sekunder efter at motoren er blevet slukket - derfor må hænderne ikke placeres under græsslåmaskinen, før det er stoppet helt!**

Justering af klippehøjden

X

Alle hjulene skal have samme højde!

Variabel hastighed (VV) **XI**

På plæneklippere med VV-mærke kan du skifte hastigheden fra 2,5 til 5 km/t. Hastigheden kan kun ændres, når du har slået motoren til. Dette gør du ved at starte koblingsarmen på venstre side af betjeningspanelet. Skildpadde- og hare-symbolet på betjeningspanelet står henholdsvis for langsom og hurtig hastighed.

7 VEDLIGEHOLDELSE OG PLEJE

 **Før enhver form for vedligeholdelse og rengøring tages hættens af tændrøret!**

Sprøjt ikke maskinen med vand. Hvis der trænger vand ind i tændingsystemet eller i

karburatoren kan det forårsage driftsforstyrrelser. Rens maskinen med en klud, stor børste...

 Hvis græsslåmaskinen vendes om på en side, skal karburatoren altid være øverst!

En tekniker skal foretage en kontrol hvis:

Der stødes mod en forhindring

- hvis motoren pludselig stopper
- hvis skærebladet er bøjet (ret det ikke ud!)
- hvis drivakslen er bøjet (ret den ikke ud!)
- hvis der er skader på gearene
- kileremmen er defekt

Udskiftning af olien / luftfiltret / tændrøret

Se instruktionshåndbogen fra fabrikanten af motoren.

Transmissionsgear

Transmissionsgearene kræver ingen vedligeholdelse.

Udskiftning og slibning af skærebladet

Skærebladet skal altid slibes, når sæsonen er slut og udskiftes med et nyt, hvis det er nødvendigt. Få altid udført slibningen eller udskiftningen af skærebladet på et kundeværksted (måling af ubalance).

 **Hvis skærebladene ikke er afbalancerede kan det fremkalde kraftig vibration af græsslåmaskinen - Fare for ulykker!**

Opmagasinerings af maskinen

Rens maskinen grundigt efter slåning af græsset.

Opmagasiner maskinen på et tørt sted

- lad først motoren køle af.

For at maskinen ikke optager unødigt plads ved opmagasinerings skal den øverste arm på håndtaget foldes. For at gøre dette løsnes vingemøtrikkerne - ca. 6 omgange.

Advarsel: bøj ikke fleksible kabler ud af form.

Under vinteropmagasinerings skal tændingsbatteriet opbevares på et sted, hvor det er beskyttet mod frost.

8 FEJLAFHJÆLPNING



Før enhver form for vedligeholdelse og rengøring tages hættten af tændrøret!

Fejl	Afhjælpning
Motoren starter ikke	<p>Påfyld benzin</p> <p>Sæt speederhåndtaget i position  (Start)</p> <p>Pres stangen fra motorbremsen mod den øverste arm på håndtaget</p> <p>Efterse tændrøret og udskift det eventuelt</p> <p>Rens luftfiltret</p> <p>Start motoren på kortere græs eller på en overflade, som allerede er blevet slået.</p> <p>Rens udkastningskanalen / skroget - skærebladet skal kunne dreje frit</p> <p>Oplad tændingsbatteriet</p>
Motoren mister effekt	<p>Juster klippehøjden</p> <p>Slib / udskift skærebladet → serviceværksted</p> <p>Rens udkastningskanalen / skroget</p> <p>Rens luftfiltret</p> <p>Gå langsommere under slåningen</p>
Uregelmæssig klipning	<p>Slib / udskift skærebladet → serviceværksted</p> <p>Juster klippehøjden</p>
Græsopsamlingsboksen opsamler ikke	<p>Juster klippehøjden nok græs</p> <p>Vent til græsplænen er tør</p> <p>Slib / udskift skærebladet → serviceværksted</p> <p>Rens risten i opsamlingsboksen</p> <p>Rens udkastningskanalen / skr</p>
Hjultrækket virker ikke	<p>Justér det fleksible kabel</p> <p>Kilremmen er defekt → serviceværksted</p> <p>Skader på transmissionen → assistanceværksted</p>
Med transmissionen koblet til Hjulene drejer ikke	<p>Strammes skruerne på hjulene</p> <p>Navet på hjulet er defekt → nyt hjul</p> <p>V-bånd eller defekt transmission → serviceværksted</p>

De skader som ikke kan repareres ved hjælp af dette skema må kun repareres af et specialiseret og autoriseret værksted (autoriseret servicecenter).

