

- I** MANUALE DI USO E MANUTENZIONE
- GB** OPERATOR'S INSTRUCTION BOOK
- F** MANUEL D'UTILISATION ET D'ENTRETIEN
- D** BEDIENUNGSANLEITUNG
- E** MANUAL DE INSTRUCCIONES
- NL** GEBRUIKSAANWIJZING

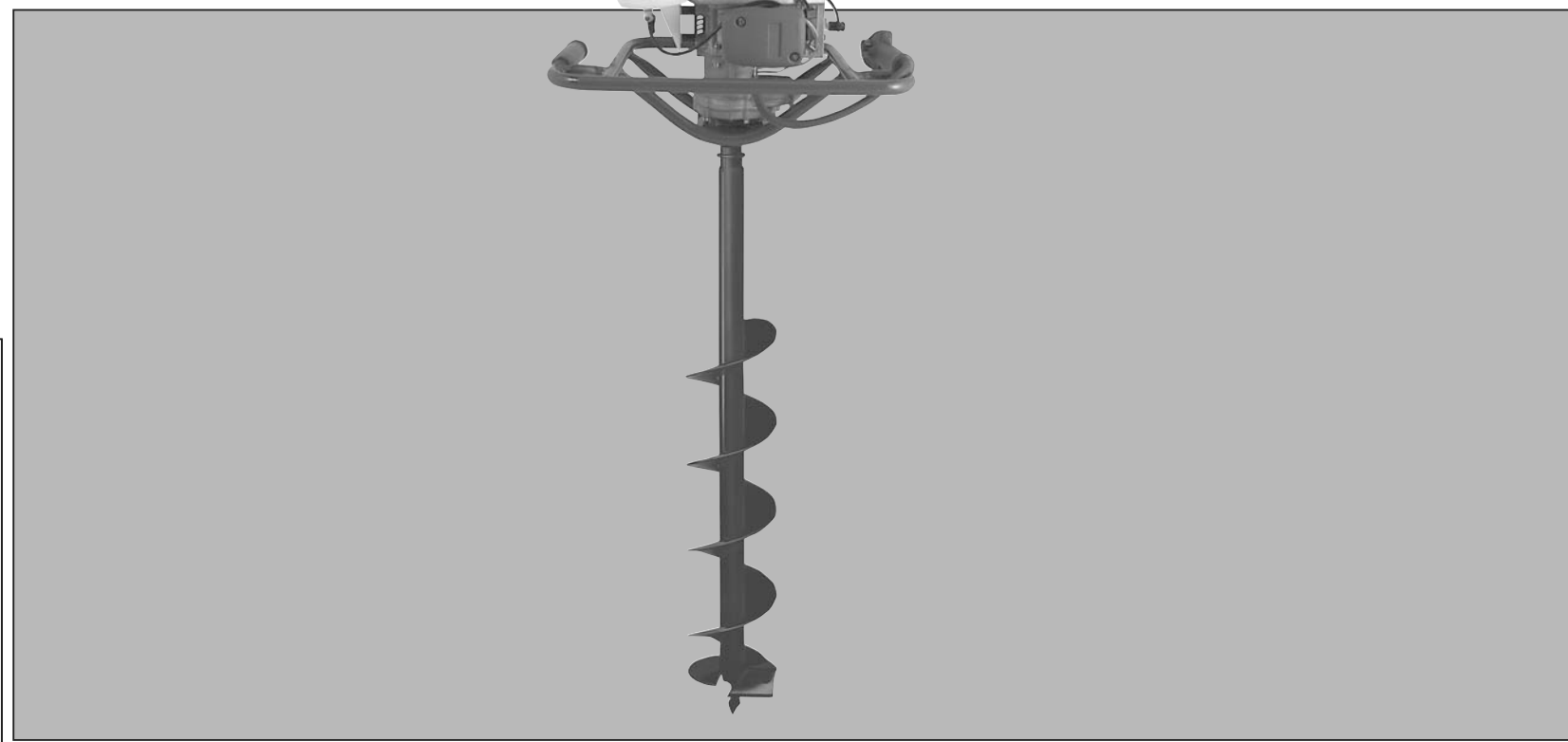

TR 1551 (50.2 cm³)

I

INTRODUZIONE

Per un corretto impiego della mototrivella e per evitare incidenti, non iniziare il lavoro senza aver letto questo manuale con la massima attenzione. Su questo manuale sono indicate le spiegazioni di funzionamento dei vari componenti e le istruzioni per i necessari controlli e per la manutenzione.

N.B. Le descrizioni e le illustrazioni contenute nel presente manuale si intendono non rigorosamente impegnative. La Ditta si riserva il diritto di apportare eventuali modifiche senza impegnarsi ad aggiornare di volta in volta questo manuale.

GB

INTRODUCTION

To correctly use the earth augers and prevent accidents, do not start work without having first carefully read this manual. You will find explanations concerning the operation of the various parts plus instructions for necessary checks and relative maintenance.

Note: Illustrations and specifications in this manual may vary according to Country requirements and are subject to change without notice by the manufacturer.

F

INTRODUCTION

Pour un emploi correct de la tariere et pour éviter les accidents, ne commencez pas le travail sans avoir d'abord lu attentivement le manuel. Vous trouverez les descriptions du fonctionnement des divers composants et les instructions pour les contrôles nécessaires et pour l'entretien.

N.B. Les descriptions et les illustrations contenues dans ce manuel n'engagent pas rigoureusement le constructeur. La société se réserve le droit d'apporter d'éventuelles modifications sans devoir mettre à jour à chaque fois le manuel.

D

EINLEITUNG

Lesen Sie diese Broschüre vor Arbeitsbeginn aufmerksam durch, um mit der Erdbohrgeräts richtig umgehen zu können und Unfälle zu vermeiden. In dieser Bedienungsanleitung finden Sie die Erklärung der Funktionsweise der verschiedenen Bauteile und Hinweise zu den anfallenden Kontroll- und Wartungsarbeiten.

Anm.: Die in dieser Broschüre enthaltenen Beschreibungen und Abbildungen sind unverbindlich. Der Hersteller behält sich das Recht vor, eventuelle Veränderungen vorzunehmen, ohne jeweils vorher eine Anpassung der vorliegenden Bedienungsanleitung vorzunehmen.

E

INTRODUCCION

Para una correcta utilización de el mototaladro y para evitar accidentes, no empiece a trabajar sin haber leído atentamente este manual. Ud. encontrará las explicaciones de funcionamiento de los diferentes componentes y las instrucciones para el control y mantenimiento de la motosierra. **P.D. Las descripciones contenidas en el presente manual no se consideran rigurosamente obligatorias. La empresa se reserva el derecho de aportar eventuales modificaciones sin obligarse a poner al día este manual.**

NL

INLEIDING

Om de grondboor op de juiste manier te kunnen gebruiken en ongelukken te voorkomen eerst deze gebruiksaanwijzing aandachtig doorlezen alvorens ermee te gaan werken. In deze gebruiksaanwijzing zijn de uitleg van de werking van de verschillende onderdelen en de instructies voor de noodzakelijke controles en het onderhoud opgenomen.

N.B.: De beschrijvingen en de figuren in deze gebruiksaanwijzing zijn niet bindend. De fabrikant reserveert zich het recht eventuele veranderingen aan te brengen zonder zich te verplichten iedere keer deze gebruiksaanwijzing bij te werken.



ATTENZIONE!!!



RISCHIO DI DANNO Uditivo

NELLE NORMALI CONDIZIONI DI UTILIZZO,
QUESTA MACCHINA PUÒ
COMPORTARE PER L'OPERATORE ADDETTO,
UN LIVELLO DI ESPOSIZIONE
PERSONALE E GIORNALIERO A RUMORE PARI
O SUPERIORE A

85 dB(A)



ACHTUNG!!!



HÖRSCHADEN - RISIKO

UNTER NORMALEN ANWENDUNGSBEDIGUNGEN
KANN DIESES GERÄT DIE BEDIENUNGSPERSON
EINEM TÄGLICHEN GERÄUSCHPEGEL VON

85 dB(A)

ODER MEHR AUSSETZEN



WARNING!!!



RISK OF DAMAGING HEARING

IN NORMAL CONDITIONS OF USE,
THIS MACHINE MAY INVOLVE A DAILY LEVEL
OF PERSONAL EXPOSURE TO NOISE
FOR THE OPERATOR EQUAL TO
OR GREATER THAN

85 dB(A)



ATENCION!!!



RIESGO DE DAÑO AUDITIVO

EN NORMALES CONDICIONES DE UTILIZACIÓN,
ESTA MAQUINA PUEDE
TOLERAR, PARA EL OPERADOR ENCARGADO,
UN NIVEL DE EXPOSICIÓN
DIARIO A RUIDO EQUIVALENTE O SUPERIOR A

85 dB(A)



ATTENTION!!!



DANGER D'ATTEINTE A L'OUÏE

L'OPERATEUR UTILISANT NORMALEMENT
CETTE MACHINE
PEUTS S'EXPOSER QUOTIDIENNEMENT
A UN BRUIT EGAL OU DEPASSANT

85 dB(A)



LET OP!!!



HOORSCHADEGEFLUIT

IN ZIJN NORMAAL GEBRUIKSTOESTAND KAN
DEZE MACHINE VOOR DE
BESTEMDE OPERATOR EEN DAGELIJKS PERSOONLIJK
LAWAABLOOTSTELLING MET ZICH MEEBRENGEN, DIE

85 dB(A)

OF MEER BEDRAAGT

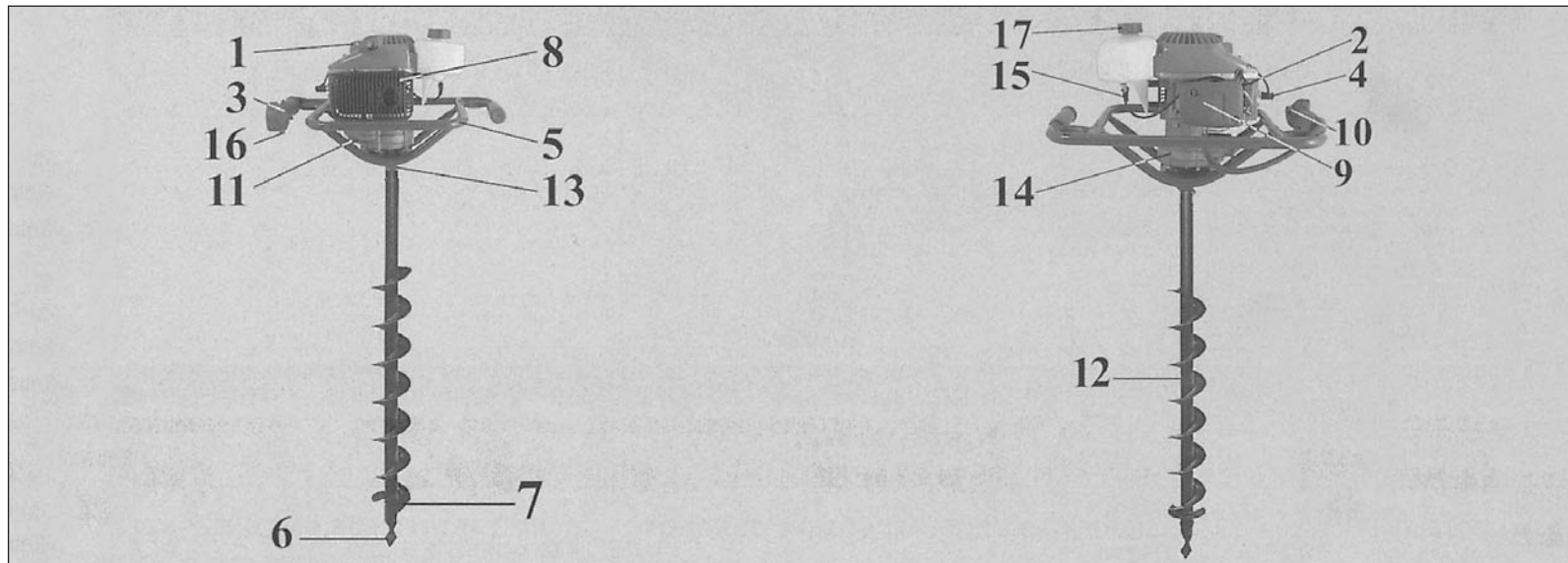

I COMPONENTI DELLA MOTOTRIVELLA

- | | |
|----------------------------|---------------------------------|
| 1 - Impugnatura avviamento | 10 - Pulsante semiaccelerazione |
| 2 - Leva starter | 11 - Tappo grasso riduttore |
| 3 - Interruttore di massa | 12 - Punta |
| 4 - Candela | 13 - Spina fermo punta |
| 5 - Barella | 14 - Riduttore |
| 6 - Puntale d'avvio | 15 - Rubinetto carburante |
| 7 - Vomere | 16 - Leva acceleratore |
| 8 - Protezione marmitta | 17 - Tappo serbatoio carburante |
| 9 - Coperchio filtro aria | |

GB EARTH AUGERS COMPONENTS

- | | |
|----------------------|-----------------------------------|
| 1 - Starter handle | 10 - Half-throttle button |
| 2 - Choke lever | 11 - Reduction gearbox grease cap |
| 3 - On/off switch | 12 - Bit |
| 4 - Spark plug | 13 - Bit stop pin |
| 5 - Bar | 14 - Reduction gearbox |
| 6 - Starting tip | 15 - Fuel tap |
| 7 - Share | 16 - Throttle trigger |
| 8 - Muffler guard | 17 - Fuel tank cap |
| 9 - Air filter cover | |

F COMPOSANTS DE LA TARIERE

- | | |
|-------------------------------------|--|
| 1 - Poignée démarrage | 10 - Interrupteur de demi-accélération |
| 2 - Levier de starter | 11 - Bouchon graisse réducteur |
| 3 - Interrupteur de masse | 12 - Mèche |
| 4 - Bougie | 13 - Goujon bloque-mèche |
| 5 - Brancard | 14 - Réducteur |
| 6 - Embout de démarrage | 15 - Robinet carburant |
| 7 - Soc | 16 - Levier accélérateur |
| 8 - Protection du pot d'échappement | 17 - Bouchon réservoir carburant |
| 9 - Couvercle filtre air | |

D BAUTEILE DER ERDBOHRGERÄTS

- | | |
|-------------------------------|--|
| 1 - Handgriff | 10 - Halbgasarretierung |
| 2 - Chokehebel | 11 - Untersetzungsgetriebe-Schmierfettverschluss |
| 3 - Ein-/Aus-Schalter | 12 - Spitze |
| 4 - Zündkerze | 13 - Bohrspitzen-Arretierstift |
| 5 - Griffrohr | 14 - Untersetzungsgetriebe |
| 6 - Einstechspitze | 15 - Kraftstoffhahn |
| 7 - Messer | 16 - Gashebel |
| 8 - Schalldämpferschutzgitter | 17 - Tankdeckel |
| 9 - Luftfilterdeckel | |

E COMPONENTES DE MOTOTALADRO

- | | |
|----------------------------|---------------------------------|
| 1 - Empuñadura arranque | 10 - Botón de semiaceleración |
| 2 - Palanca cebador | 11 - Tapón grasa reductor |
| 3 - Interruptor de masa | 12 - Broca |
| 4 - Bujía | 13 - Pasador fijación broca |
| 5 - Bastidor | 14 - Reductor |
| 6 - Punta de arranque | 15 - Grifo combustible |
| 7 - Cuchilla | 16 - Palanca de acelerador |
| 8 - Protección silenciador | 17 - Tapón depósito combustible |
| 9 - Tapa filtro de aria | |

NL ONDERDELEN VAN DE MOTORZAAG

- | | |
|------------------------|-------------------------------|
| 1 - Startgreep | 10 - Halfgasknop |
| 2 - Chokehendel | 11 - Vetstroomverminderaardop |
| 3 - Aan/Uit-schakelaar | 12 - Boor |
| 4 - Bougie | 13 - Boorarrestdoorn |
| 5 - Draagvlak | 14 - Stroomverminderaar |
| 6 - Startpunt | 15 - Brandstofkraan |
| 7 - Blad | 16 - Gashendel |
| 8 - Uitlaatklep | 17 - Brandstoftankdop |
| 9 - Luchtfilterdeksel | |

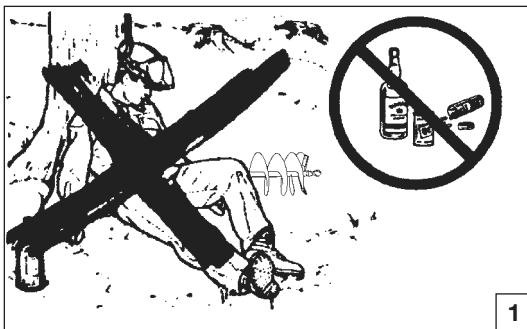

1

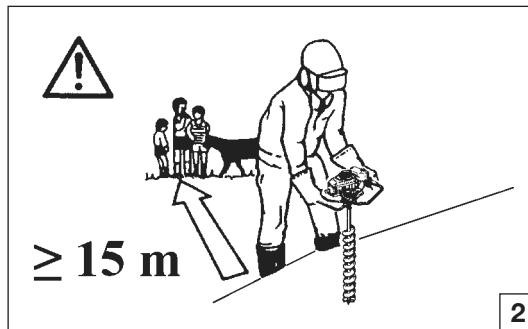

2

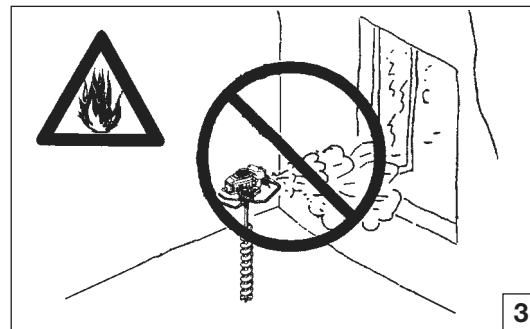

3

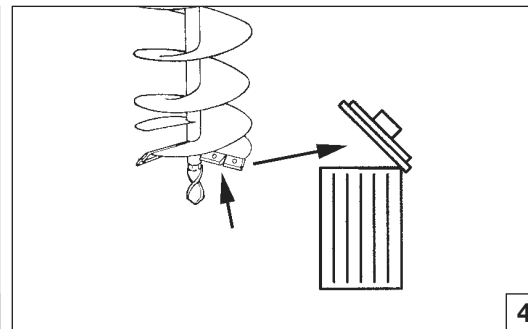

4

Italiano

NORME DI SICUREZZA

⚠ ATTENZIONE - La mototrivella, se ben usata, è uno strumento di lavoro potente, veloce e ad elevate prestazioni; se usata in modo non corretto o senza le dovute precauzioni potrebbe diventare un attrezzo pericoloso. Perché il vostro lavoro sia sempre piacevole e sicuro, rispettare scrupolosamente le norme di sicurezza riportate qui di seguito e nel corso del manuale.

- 1 - La mototrivella deve essere usata solo da persone adulte, in buone condizioni fisiche e a conoscenza delle norme d'uso.
- 2 - Non usare la mototrivella in condizioni di affaticamento fisico o sotto l'effetto di alcool e droghe (Fig. 1).
- 3 - Non indossare scarpe, bracciali o altro che possa essere preso nella macchina o nella punta. Usare abiti aderenti con protezione antitaglio (Vedi pag. 8-9).
- 4 - Indossare scarpe protettive antiscivolo, guanti, occhiali, cuffia e casco di protezione (Vedi pag. 8-9).
- 5 - Non permettere ad altre persone di restare entro il raggio di azione della mototrivella durante l'avviamento, la carburazione e l'utilizzo (Fig. 2).
- 6 - Non iniziare il lavoro finché l'area non sia completamente pulita e sgombra. Non lavorare in vicinanza di cavi elettrici.
- 7 - Usare la mototrivella solo in luoghi ben ventilati, non utilizzare in atmosfera esplosiva, infiammabile o in ambienti chiusi (Fig. 3).
- 8 - Trasportare la mototrivella a motore spento, con punta smontata.
- 9 - Sostituire la punta appena appaiono crepe o rotture (Fig. 4).
- 10 - Riempire il serbatoio lontano da fonti di calore e a motore fermo (Fig. 5). Non fumare durante il rifornimento (Fig. 5). Non togliere il tappo del serbatoio con motore in moto. Se durante il rifornimento il carburante fuoriesce, spostare la mototrivella di almeno 3 metri prima di fare l'avviamento (Fig. 6).
- 11 - Mantenere sempre asciutte e pulite le impugnature.
- 12 - Prima di avviare il motore, assicurarsi che la punta non sia in contatto con un corpo estraneo.
- 13 - Lavorare sempre in posizione stabile, sicura e verticale (Fig. 7).
- 14 - Non toccare la punta od eseguire manutenzioni con il motore in moto.
- 15 - Assicurarsi che la punta non giri quando il motore è al minimo.
- 16 - Tenere la mototrivella saldamente con entrambe le mani (Fig. 8) e

fare in modo che tutte le parti del corpo siano lontane dalla punta e dalla marmitta.

- 17 - Non effettuare mai da soli operazioni o riparazioni che non siano di normale manutenzione. Rivolgersi soltanto ad officine specializzate ed autorizzate.
- 18 - Conservare la mototrivella in luogo asciutto, sollevato dal suolo, in posizione verticale e con il serbatoio vuoto.
- 19 - Controllare giornalmente la mototrivella per assicurarsi che ogni dispositivo, di sicurezza e non, sia funzionante.
- 20 - Durante il lavoro, effettuare gli spostamenti della mototrivella con motore al minimo.
- 21 - Non lavorare con una mototrivella danneggiata, mal riparata, mal montata o modificata arbitrariamente. Non togliere o danneggiare o rendere inefficace alcun dispositivo di sicurezza. Utilizzare solo punte del tipo indicato in tabella.
- 22 - Non controllare la scintilla della candela vicino al foro del cilindro.
- 23 - Non utilizzare la mototrivella prima di essere istruiti in modo specifico sull'uso. Seguire sempre le nostre istruzioni per le operazioni di manutenzione.
- 24 - Non usare carburante (miscela) per operazioni di pulizia.
- 25 - In caso di blocco della punta rilasciare la leva acceleratore e arrestare immediatamente il motore.
- 26 - In caso di necessità della messa fuori servizio della mototrivella, non abbandonarla nell'ambiente, ma consegnarla al Rivenditore che provvederà alla corretta collocazione.
- 27 - Consegnate o prestate la mototrivella soltanto a persone esperte e a conoscenza del funzionamento e del corretto utilizzo della macchina. Consegnate anche il manuale con le istruzioni d'uso, da leggere prima di iniziare il lavoro.
- 28 - Rivolgetevi sempre al vostro rivenditore per qualsiasi altro chiarimento o intervento prioritario.
- 29 - Conservare con cura il seguente Manuale e consultarlo prima di ogni utilizzo della macchina.
- 30 - Non fissare la mototrivella su sostegni fissi.
- 31 - È proibito applicare alla presa di forza della mototrivella utensili o applicazioni che non siano quelli indicati dal costruttore.

English

SAFETY PRECAUTIONS

⚠ WARNING - If used correctly, the earth augers is a powerful, fast, high performance tool; if used improperly or without the due precautions it could become a dangerous tool. For pleasant and safe work, always strictly comply with the safety rules that follow and throughout this manual.

- 1 - The earth augers must only be used by adults in good physical condition with knowledge of the operating instructions.
- 2 - Do not operate the earth augers when you are tired or fatigued or under the effect of alcohol and drugs (Fig. 1).
- 3 - Never wear scarves, bracelets or anything else which could be taken up by the machine or bit. Wear close-fitting safety clothing (look pag. 8-9).
- 4 - Wear protective non-slip safety shoes, gloves, glasses, ear protection and safety helmet (look pag. 8-9).
- 5 - Do not allow other people to remain in the operating range of the earth augers while starting, carburation and utilise (Fig. 2).
- 6 - Do not start working until you have a clear work area. Do not work near electric cables.
- 7 - Only use the earth augers in well-ventilated places, do not operate the earth augers in explosive or flammable atmospheres or in closed environments (Fig. 3).
- 8 - Carry the earth augers with the engine stopped, with its bit removed.
- 9 - Replace the bit immediately if any cracks or other damage are present (Fig. 4).
- 10 - Fill the tank away from sources of heat and with the engine stopped (Fig. 5). Never smoke while filling (Fig. 5). Never take the cap off the tank when the engine is running. If fuel spills over while filling, move the earth augers at least 3 metres (10 feet) away before starting (Fig. 6).
- 11 - Always keep the handles dry and clean.
- 12 - Before starting make sure the bit is not obstructed.
- 13 - Always work in a firm-footed and safe position (Fig. 7).
- 14 - Never touch the bit or carry out maintenance with the engine running.
- 15 - Make sure that the bit does not turn when the engine is idling.
- 16 - Grip the earth augers firmly with both hands (Fig. 8) keep all parts

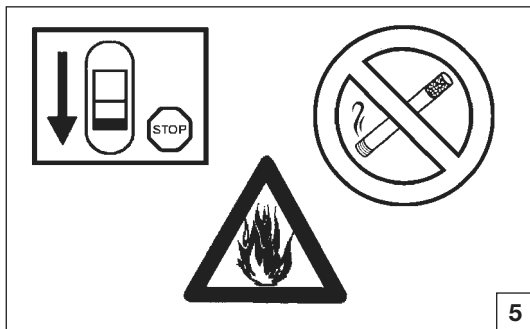

5

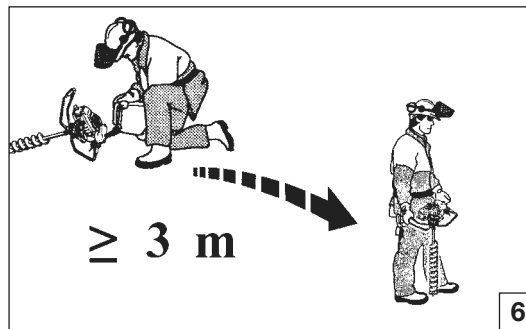

6

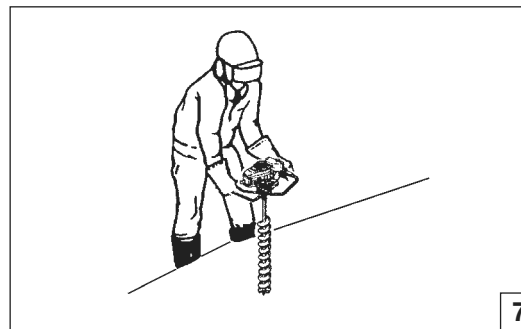

7

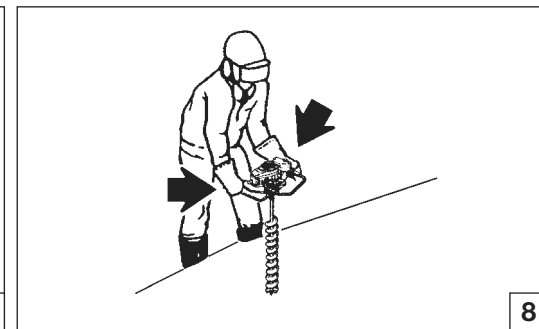

8

English

SAFETY PRECAUTIONS

- of the body away from the bit and muffler.
- 17 - Never attempt to carry out servicing or repairs that are not part of the routine maintenance. Call specialised and authorised workshops only.
 - 18 - Store the earth augers off the ground in a vertical position in a dry place and with fuel tank empty.
 - 19 - Check the earth augers each day to ensure that each device, whether for safety or otherwise, is functional.
 - 20 - When working, transport the earth augers from one place to another with the engine idling.
 - 21 - Never use a damaged, modified, or improperly repaired or assembled earth augers. Do not remove, damage or deactivate any of the safety devices. Only use bit of the type indicated in the table.
 - 22 - Do not test the spark plug near the cylinder hole.
 - 23 - Do not use the earth augers until you have completely understood the specific operating methods. Always follow the manufacturer's instructions for the maintenance operations.
 - 24 - Never use fuel for cleaning operations.
 - 25 - If the bit jams, release throttle trigger and stop the engine immediately.
 - 26 - If your earth augers is no longer usable, dispose of it properly without damaging the environment by handing it in to your local Dealer who will arrange for its correct disposal.
 - 27 - Only loan your earth augers to expert users who are completely familiar with power drills operation and correct use. Give other users the manual with operating instructions, which they should read before using the earth augers.
 - 28 - All saw service, other than the operations shown in the present manual, should be performed by competent personnel.
 - 29 - Keep this manual on hand and consult it before each use of the tool.
 - 30 - Do not attach the earth augers to fixed supports.
 - 31 - It is forbidden to hitch tools or applications to the P.T.O. that are not specified by the manufacturer.

Français

NORMES DE SECURITE

⚠ ATTENTION - Utilisée correctement, la tarière est un instrument de travail puissant et rapide qui vous donnera de hautes prestations; utilisé de façon non correcte ou sans adopter les précautions nécessaires, cet instrument pourrait s'avérer dangereux. Pour que votre travail soit toujours agréable et sûr, respectez scrupuleusement les mesures de sécurité reportées ici et au cours du manuel.

- 1 - La tarière ne doit être utilisée que par des adultes en bonnes conditions physiques et ayant pris connaissance.
- 2 - N'utilisez pas la tarière si vous êtes physiquement fatigué ou sous l'emprise d'alcool et de drogues (Fig. 1).
- 3 - Ne portez pas d'écharpe, de bracelets ou d'autres objets qui pourraient se prendre dans la machine ou dans la mèche. Utilisez des vêtements adhérents pourvus de protection anti-coupure (Voir page 8-9).
- 4 - Portez des chaussures de protection antidérapantes, des gants, des lunettes, des protège-oreilles et un casque antichoc (Voir page 8-9).
- 5 - Ne laissez jamais personne dans le rayon d'action de la tarière pendant le démarrage, le carburator et le utilis (Fig. 2).
- 6 - Ne commencez pas le travail tant que l'espace n'est pas totalement propre et libre. Ne travailler pas à proximité de fils électriques.
- 7 - N'utilisez la tarière que dans des endroits bien aérés, ne l'utilisez pas dans des atmosphères explosives ou inflammables ou dans des endroits clos (Fig. 3).
- 8 - Transportez la tarière avec le moteur coupé, après avoir démonté la mèche.
- 9 - Changez de mèche dès que vous remarquez des fissures ou des cassures (Fig. 4).
- 10 - Remplissez le réservoir loin des sources de chaleur et quand le moteur est arrêté (Fig. 5). Ne fumez pas pendant le ravitaillement (Fig. 5). N'enlevez pas le bouchon du réservoir si le moteur est en marche. Si pendant le ravitaillement le carburant déborde, déplacez la tarière à au moins trois mètres de distance avant de la mettre en marche (Fig. 6).
- 11 - Veillez à ce que les poignées soient toujours propres et sèches.
- 12 - Avant de mettre le moteur en marche, veillez à ce que la mèche ne soit pas en contact avec des corps étrangers.
- 13 - Travaillez toujours après vous être assuré d'avoir une position stable, sûre et verticale (Fig. 7).

- 14 - Ne touchez pas la mèche et n'effectuez pas d'opérations d'entretien si le moteur est en marche.
- 15 - Veillez à ce que la mèche ne tourne pas quand le moteur est au ralenti.
- 16 - Tenez fermement la tarière des deux mains (Fig. 8) et veillez à ne pas vous approcher de la mèche ni du pot d'échappement.
- 17 - N'effectuez jamais seuls des opérations ou des réparations qui ne soient pas d'entretien normal. Adressez-vous seulement à des ateliers spécialisés et autorisés.
- 18 - Conservez la tarière dans un endroit sec, soulevée du sol en position verticale et avec réservoir carburant vide.
- 19 - Contrôlez la tarière tous les jours pour vous assurer que tous les dispositifs, de sécurité et autres, fonctionnent bien.
- 20 - Pendant le travail, effectuez les déplacements avec la tarière en ayant soin de mettre le moteur au ralenti.
- 21 - Ne travaillez pas avec une tarière endommagée, mal réparée, mal montée ou modifiée arbitrairement. Évitez d'enlever, de détériorer ou de neutraliser les dispositifs de sécurité. Utilisez uniquement des mèche de la type indiquée dans le tableau.
- 22 - Pour contrôler l'étincelle de la bougie, ne restez pas à côté de l'ouverture du cylindre.
- 23 - N'utilisez la tarière que lorsque vous aurez appris à la faire. Suivez toujours nos instructions pour les opérations d'entretien.
- 24 - N'utilisez pas de carburant (mélange) pour les opérations de nettoyage.
- 25 - Si la pointe se bloque, relâcher le levier de l'accélérateur et arrêter immédiatement le moteur.
- 26 - Si votre tarière ne marche plus, ne l'abandonnez pas dans la nature ! Appelez votre revendeur habituel, qui saura résoudre la situation.
- 27 - Ne prêtez votre tarière qu'à des personnes expertes qui sachent la faire fonctionner correctement. Donnez-leur aussi le manuel avec le mode d'emploi à lire avant de commencer à travailler.
- 28 - S'adresser à un revendeur pour toutes autres demandes ou pour une intervention prioritaire.
- 29 - Conservez ce manuel soigneusement et consultez-le à chaque fois que vous devrez utiliser la machine.
- 30 - Ne pas fixer la tarière sur les soutiens fixes.
- 31 - Il est interdit de brancher sur la prise de force de la tarière des outils ou des applications autres que ceux que le constructeur a indiqués.

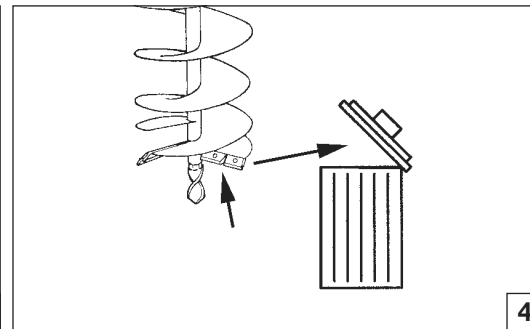
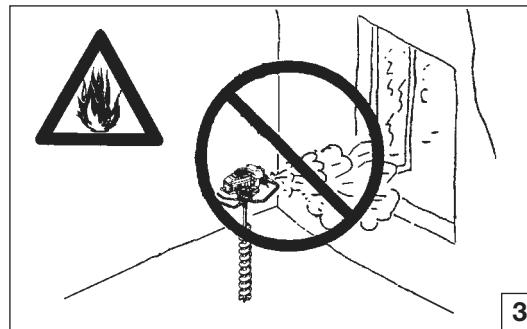
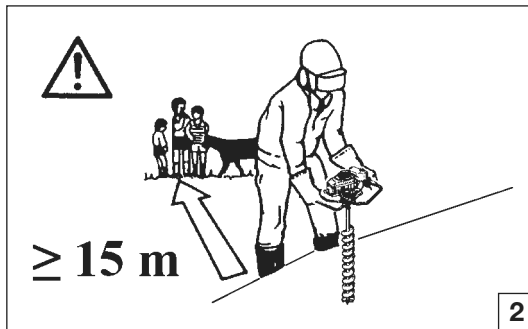

Deutsch

Español

SICHERHEITSVORBEREITUNGEN

NORMAS DE SEGURIDAD

⚠ ACHTUNG - Der Erdbohrergeräts ist bei fachgerechter Verwendung ein vielseitiges, schnelles und äusserst leistungsfähiges Arbeitsgerät; falls Sie sie falsch oder ohne die nötige Vorsicht einsetzen, kann sie zu einer Gefahr werden. Beachten Sie bitte daher unbedingt die Sicherheitsvorschriften die Sie nachstehend in der Betriebsanleitung finden, damit ihre Arbeit immer angenehm und sicher ist.

- 1 - Die Erdbohrergeräts darf nur von erwachsenen Personen in Körperlich gutem Zustand benutzt werden, denen die Bedienungsanleitung geläufig ist.
- 2 - Erdbohrergeräts nicht in Ermüdungszustand verwenden oder unter der Einwirkung von Alkohol oder Rauschgift (Abb. 1).
- 3 - Keine Schals, Armreifen oder andere Kleidungsstücke tragen, die von der Maschine oder der Spitze erfaßt werden können. Verwenden Sie anliegende Schutzkleidung (siehe seite 8-9).
- 4 - Stets rutschfestes Schuhwerk sowie Handschuhe, Schutzbrille, Lärmschutz und Helm tragen (siehe seite 8-9).
- 5 - Beim Starten und beim Betrieb des Erdbohrergeräts dürfen sich keine weiteren personen im Gefahrendebereich, der Vergasung und des Gerätes aufhalten (Abb. 2).
- 6 - Beginnen Sie nicht mit dem Arbeiten, bevor der Arbeitsbereich nicht vollkommen sauber und frei von Hindernissen ist. Arbeiten Sie nicht in der Nähe von elektrischen Kabeln.
- 7 - Achten Sie auf gute Abzugsmöglichkeiten der Abgase. Benutzen Sie das Gerät nicht in der Nähe von explosiven oder brennbaren Stoffen oder in geschlossenen Räumen (Abb. 3).
- 8 - Transportieren Sie die Erdbohrergeräts nur mit stehendem Motor, mit abgebautem Bohrer.
- 9 - Trennspezialspitze sofort auswechseln, sobald Risse oder Beschädigungen auftreten (Abb. 4).
- 10 - Füllen Sie den Tank in sicherer Entfernung von Wärmequellen und bei stehendem Motor (Abb. 5). Während des Füllens nicht rauchen (Abb. 5). Bei laufendem Motor den Tankverschluß nicht abnehmen. Falls beim Füllen Kraftstoff überläuft, so sollte man die Erdbohrergeräts vor dem Anlassen mindestens, 3 Meter versetzen (Abb. 6).
- 11 - Die Handgriffe stets trocken und sauber halten.
- 12 - Vor dem Anlassen des Motors sicherstellen, daß die Spitze nicht in Kontakt mit Fremdkörpern ist.
- 13 - Bei der Arbeit stets darauf achten, daß genügend Standsicherheit gewährleistet ist (Abb. 7).

- 14 - Bei laufendem Motor keinesfalls das Spitze der Bohrspitze anfassen oder Wartungsarbeiten durchführen.
- 15 - Sich vergewissern, daß im Leerlauf die Bohrspitze nicht dreht.
- 16 - Das laufende Erdbohrergeräts immer mit beiden Händen (Abb. 8). Es ist darauf zu achten, während des Betriebs die Bohrspitze und den Schälldampfer nicht zu berühren.
- 17 - Keine Wartungseingriffe oder ausserordentliche Instandsetzungsarbeiten durchführen. Wenden Sie sich ausschließlich an spewialisierte Vertragwerkstätten.
- 18 - Das Erdbohrergerät an einem trockenen Ort vertikaler Lage aufbewahren, nicht am Boden abstellen und mit Kraftstofftank leer.
- 19 - Kontrollieren Sie die Erdbohrergeräts täglich, um sicherzustellen, daß sowohl die Sicherheits-sowie auch alle anderen vorrichtungen korrekt funktionieren.
- 20 - Beim Tragen des Erdbohrergeräts (während der Arbeit) an eine andere Bohrstelle, den Motor.
- 21 - Arbeiten se nicht mit beschädigter, fehlerhaft reparierter, falsch montierter oder willkürlich abgeänderter Erdbohrergeräts. Entfernen, beschädigen oder ändern Sie nie die Schutzvorrichtungen. Nur Spitze von der in der Tabelle angegebenen Urvbit benutzen.
- 22 - Funke der Zündkerze nicht in Nähe der Zylinderkopf-bohrung kontrollieren.
- 23 - Der Erdbohrergeräts darf nur von geschultem Personal verwendet werden. Folgen Sie bei den Wartungsarbeiten stets unseren Anweisungen.
- 24 - Benutzen Sie keinen Kraftstoff (Gemisch) für die Reinigungsarbeiten.
- 25 - Bei Blockieren des Bohrers den Gashebel loslassen und den Motor sofort abschalten.
- 26 - Sollte es notwendig sein die Erdbohrergeräts aus dem Verkehr zu ziehen, händigen Sie sie ihrem Vertragshändler aus, der für die entsprechende Aufbewahrung sorgt.
- 27 - Lassen Sie die Erdbohrergeräts nur von Personen benutzen, die das Gerät richtig bedienen können. Geben Sie den Benutzern der Erdbohrergeräts stets die Gebrauchsanweisung, die vor Arbeitsbeginn gelesen werden sollte.
- 28 - Wenden Sie sich für weitere Auskünfte stets an Ihren Fachhändler.
- 29 - Bewahren Sie dieses Handbuch sorgfältig auf und lasen Sie es vor jeder Inbetriebnahme der Maschine.
- 30 - Feststehende Ständer zur Befestigung des Erdbohrergeräts.
- 31 - Es ist untersagt an die Topfwelle der Erdbohrergeräts andere Teile als die vom Hersteller angegebenen anzuschließen.

⚠ ATENCION - El mototaladro, si se emplea correctamente, es una herramienta de trabajo rápida y de alto rendimiento; si se usa incorrectamente o sin las debidas precauciones puede convertirse en un instrumento peligroso. Para que su trabajo sea siempre agradable y seguro, respete escrupulosamente las normas de seguridad indicadas a continuación en el presente manual.

- 1 - El mototaladro debe de ser usada sólo por personas adultas, en buenas condiciones físicas y con conocimiento de las normas de uso.
- 2 - No use el mototaladro si está cansado ni bajo el efecto de alcohol y drogas (Fig. 1).
- 3 - No llevar bufandas, brazaletes o cualquier prenda que pueda engancharse en la máquina o en la broca. Usar vestidos adherentes con protección anticorte (Vea pag. 8-9).
- 4 - Usar zapatos protectivos antideslizantes, guantes, gafas, auriculares y casco de protección (Vea pag. 8-9).
- 5 - No permita que otras personas permanezcan en el radio de acción de el mototaladro durante su puesta en marcha, la carburacion o la utilización (Fig. 2).
- 6 - No iniciar el trabajo hasta que el área no esté completamente limpia y despejada. No se deben de efectuar trabajar en las cercanías de cables eléctricos.
- 7 - Usar el mototaladro sólo en lugares bien ventilados, no usar en atmósfera explosiva, inflamable o en ambientes cerrados (Fig. 3).
- 8 - Transportar el mototaladro con el motor apagado, con la broca desmontada.
- 9 - Cambie la broca en cuanto aperezcan rajaduras o roturas (Fig. 4).
- 10 - Llenar el depósito lejos de fuentes de calor y con el motor parado (Fig. 5). No fumar durante el llenado (Fig. 5). No quitar el tapón del depósito con el motor encendido. Si durante el llenado el combustible sale, alejar el mototaladro de ese punto por lo menos tres metros antes de ponerla en marcha (Fig. 6).
- 11 - Mantener siempre secas y limpias las empuñaduras.
- 12 - Antes de arrancar el motor asegurarse que la broca no esté en contacto con un cuerpo extraño.
- 13 - Trabaje siempre en una posición estable, segura y vertical (Fig. 7).
- 14 - No toque la broca. Realice las operaciones de mantenimiento con el motor parado.



5

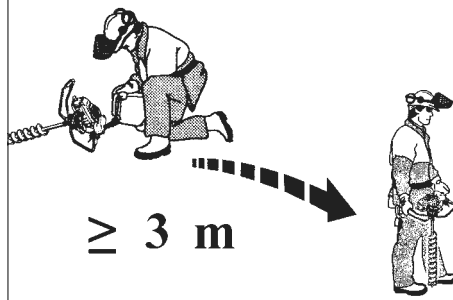

6

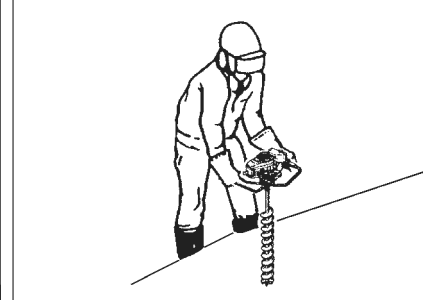

7

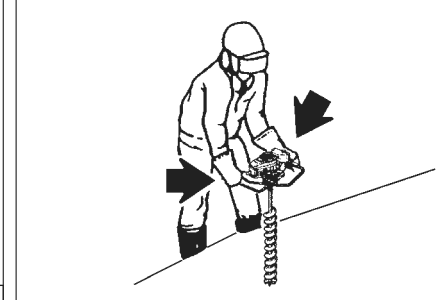

8

Español

NORMAS DE SEGURIDAD

- 15 - Controle que la broca no gire con el motor en ralenti.
- 16 - Empuñe el mototaladro firmemente con ambas manos (Fig. 8) y de tal manera que todas las partes del cuerpo se encuentren lejos de la punta y del escape.
- 17 - No realice nunca Ud. mismo las operaciones o reparaciones, salvo las de mantenimiento normal. Dirijirse a talleres especializados y autorizados.
- 18 - Conserve el mototaladro en un sitio seco, sin que toque el suelo, en posición vertical y con depósito combustible vacío.
- 19 - Controlar diariamente el mototaladro para asegurarse de que funcionan todos los dispositivos.
- 20 - Al desplazarse, durante el trabajo, mantenga el motor del mototaladro en ralenti.
- 21 - No trabajar con un mototaladro dañado, mal reparado, mal montado o modificado arbitrariamente. No quite, dañe, o vuelva ineficaz ningún dispositivo de seguridad. Utilizar únicamente broca del tipo indicado en el cuadro.
- 22 - No controle la chispa de la bujía cerca de su alojamiento en el cilindro.
- 23 - No use el mototaladro si no conoce perfectamente las instrucciones para su empleo. Seguir siempre nuestras instrucciones para las operaciones de mantenimiento.
- 24 - No usar combustible (mezcla) para operaciones de limpieza.
- 25 - Si la barrena se bloquea, suelte la palanca del acelerador y pare inmediatamente el motor.
- 26 - Si se necesita poner fuera de servicio el mototaladro, no se debe abandonar en el medio ambiente, se aconseja entregarla al Distribuidor que proveerá a su correcta colocación.
- 27 - Dar (prestar) el mototaladro solamente a personas expertas o con conocimiento del funcionamiento y del correcto uso. Prestar conjuntamente el manual de instrucciones de uso, que se deberá leer antes de comenzar el trabajo.
- 28 - Dirijirse siempre a su vendedor para cualquier otra aclaración o intervención prioritaria.
- 29 - Conservar cuidadosamente el presente manual de instrucciones y consultarlo en cada ocasión en que la máquina sea utilizada.
- 30 - Fijar el mototaladro sólo en los soportes fijos.
- 31 - Está prohibido aplicar a la toma de fuerza de el mototaladro utensillos o accesorios que no sean los indicados por el constructor.

Nederlands

VEILIGHEIDSVORSCHRIFTEN



LET OP - Indien de grondboor goed wordt gebruikt, is het een krachtig en snel arbeidsinstrument, dat grote prestaties levert; als de snijmachine niet op de juiste manier of zonder de nodige voorzorgsmaatregelen gebruikt wordt, kan het een gevaarlijk werktuig worden. Opdat u altijd prettig en veilig kunt werken de hierna in de loop van de handleiding volgende.

- 1 - De grondboor moet alleen door volwassenen in goede lichamelijke conditie, die de gebruiksaanwijzingen kennen, gebruikt worden.
- 2 - Gebruik de grondboor niet wanneer U lichamelijk moe bent of onder invloed van alcohol of drugs verkeert (Fig. 1).
- 3 - Geen sjaals, armbanden of andere kleding, die tussen de machine of de boor terecht zouden kunnen komen, dragen. Nauwsluitende werkkleding dragen (zie pag. 8-9).
- 4 - Anti-slip werkschoenen, werkhandschoenen, oogbescherming, haarbescherming en veiligheidshelm dragen (zie pag. 8-9).
- 5 - Sta het andere personen niet toe binnen de actieradius van de grondboor te verbijven tijdens het starten, de carbonering en het gebruiken (Fig. 2).
- 6 - Niet met werken beginnen, voordat het terrein volledig schoon en vrijgemaakt is. Niet in de buurt van elektrische kabels werken.
- 7 - De grondboor alleen in heel goed geventileerde ruimtes gebruiken, niet gebruiken in ontplofbare, ontvlambare of gesloten ruimtes (Fig. 3).
- 8 - Bij het vervoer van de grondboor moet de motor uitgeschakeld zijn, met gedemonteerde boor.
- 9 - Vervang de boor zodra hij kapot is of er scheuren ontstaan (Fig. 4).
- 10 - De tank buiten bereik van warmtebronnen en met uitgeschakelde motor bijvullen (Fig. 5). Niet roken tijdens het bijvullen (Fig. 5). De tankdop niet verwijderen, als de motor loopt. Als er tijdens het bijvullen brandstof gemorst wordt, de grondboor minstens 3 meter verplaatsen, alvorens deze op te starten (Fig. 6).
- 11 - De handgrepen altijd droog en schoon houden.
- 12 - Alvorens de motor op te starten zich ervan overtuigen, dat de boor vrij kan draaien.
- 13 - Werk altijd in een stabiele, veilige en verticale positie (Fig. 7).
- 14 - Raak de boor niet aan en voer geen onderhoudswerkzaamheden uit terwijl de motor aan staat.
- 15 - Verzeker u ervan dat de boor niet draait wanneer de motor op minimum staat.
- 16 - Houd de grondboor stevig met beide handen vast (Fig. 8) en zorg

ervoor dat alle delen van het lichaam ver verwijderd zijn van de boor en de uitlaat.

- 17 - Voer nooit in uw eentje werkzaamheden of reparaties uit die niet tot het gewone onderhoud behoren.
- 18 - Bewaar de grondboor op een droge plaats, van de grond af, in verticale positie en met de tank leeg.
- 19 - Dagelijks de grondboor controleren om zich ervan te overtuigen, dat ieder onderdeel, al dan niet ter bescherming, goed functioneert.
- 20 - Verplaats de grondboor tijdens het werk met de motor op de minimumstand.
- 21 - Geen beschadigde, slecht gerepareerde of gemonteerde of naar eigen goeddunken aangepaste grondboor gebruiken. Geen enkele veiligheidsvoorziening verwijderen, beschadigen of uitschakelen. Alleen een boor met de in de tabel aangegeven type gebruiken.
- 22 - Controleer de vonk van de bougie niet in de buurt van de opening van de cilinder.
- 23 - Gebruik de grondboor niet, voordat U op specifieke wijze instructies hebt ontvangen omtrent het gebruik. Altijd onze instructies voor de onderhoudswerkzaamheden opvolgen.
- 24 - Geen brandstof (mengsel) gebruiken voor het schoonmaken.
- 25 - Als de punt geblokkeerd raakt, moet de versnellingshendel worden losgelaten en de motor onmiddellijk worden afgezet.
- 26 - In geval men de grondboor buiten gebruik moet stellen, deze niet ergens laten liggen, maar aan de verkoper overhandigen, die zal zorgen voor de juiste berging.
- 27 - De grondboor alleen aan ervaren personen in handen geven of uitlenen, die de werking en het juiste gebruik van de machine kennen. Ook de handleiding met de gebruiksaanwijzingen meegeven om te lezen alvorens met het werk te beginnen.
- 28 - Zich altijd tot uw verkoper wenden voor iedere verdere uitleg of noodzakelijke ingreep.
- 29 - Deze Handleiding zorgvuldig bewaren en raadplegen voor ieder gebruik van de machine.
- 30 - Bevestig de grondboor niet op vaste de steunen.
- 31 - Het is verboden aan de krachtgreep van de grondboor gereedschap of onderdelen aan te brengen behalve die door de fabrikant aangegeven zijn.



1

Size M p.n. 001000857A
 Size L p.n. 001000858A
 Size X p.n. 001000859A
 Size XL p.n. 001000860A

Size M p.n. 001000927A
 Size L p.n. 001000928A
 Size X p.n. 001000929A
 Size XL p.n. 001000930A



2



3A

p.n. 001001284



3B

p.n. 001000835

Italiano	English	Français
<p>ABBIGLIAMENTO PROTETTIVO DI SICUREZZA</p>	<p>SAFETY PROTECTIVE CLOTHING</p>	<p>VÊTEMENTS DE PROTECTION</p>
<p>Quando si lavora con la mototrivella usare sempre un abbigliamento protettivo di sicurezza omologato. L'uso dell'abbigliamento protettivo non elimina i rischi di lesione, ma riduce gli effetti del danno in caso di incidente. Fatevi consigliare dal vostro rivenditore di fiducia per la scelta dell'abbigliamento adeguato.</p> <p>L'abbigliamento deve essere adatto e non d'impaccio. Indossare un abito aderente protettivo. La giacca (Fig.1) e la salopette (Fig. 2) di protezione Efco è l'ideale. Non portare abiti, scarpe, cravatte o monili che potrebbero impigliarsi nella sterpaglia. Raccogliere i capelli lunghi e proteggerli (per esempio con un foulard, un berretto, un casco, ecc.)</p> <p>Indossare scarpe o stivali di sicurezza muniti di soles antisdrucciolo e puntali d'acciaio (Fig. 4-5).</p> <p>Indossare il casco protettivo (Fig. 3A) in luoghi dove possono cadere oggetti.</p> <p>Indossare gli occhiali o la visiera protettivi.</p> <p>Applicare protezioni dai rumori; per esempio le cuffie (Fig. 3B) o i tappi. L'uso delle protezioni per l'udito richiede maggior attenzione e prudenza, perché la percezione di segnali acustici di pericolo (grida, allarmi, ecc.) è limitata.</p> <p>Calzare guanti (Fig. 6) che permettano il massimo assorbimento delle vibrazione.</p> <p>Efco offre una gamma completa di equipaggiamento per la sicurezza.</p>	<p>While working with the earth augers, always use safety protective approved clothing. The use of protective clothing does not eliminate injury risks, but reduces injury effects in case of accident. Consult your trusted supplier to choose an adequate equipment.</p> <p>The clothing must be proper and not an obstacle. Wear adherent protective clothing. Efco protective jackets (Fig. 1) end dungarees (Fig. 2) are ideal. Do not wear clothes, scarves, ties or bracelets that can stuck into twigs. Tie up and protect long hair (example with foulards, caps, helmets, etc.).</p> <p>Safety shoes or boots having skid-proof sole and anti-piercing insert (Fig. 4-5).</p> <p>Wear protective helmet (Fig. 3A) in places where there can be falling objects.</p> <p>Wear protective goggles or face screens!</p> <p>Use protections against noises; for example noise reduction ear guards (Fig. 3B) or earplugs. The use of protections for the ear requests much more attention and caution, because the perception of danger audio signals (screaming, alarms, etc.) is limited.</p> <p>Wear gloves (Fig. 6) that permit the maximum absorption of vibrations.</p> <p>Efco offers a complete range of safety equipments.</p>	<p>Toujours porter des vêtements de protection homologués pour utiliser de la tariere. Le port de vêtements de protection n'élimine pas les risques de blessure mais il peut en réduire les effets en cas d'accident. Demandez conseil à votre revendeur habituel pour choisir le vêtement qui répond le mieux à vos exigences.</p> <p>Assurez-vous que le vêtement choisi ne gêne pas les mouvements. Portez un vêtement de protection près du corps. La veste (Fig. 1) et la salopette (Fig. 2) de protection Efco sont l'idéal. Ne portez pas de vêtements, écharpes, cravates ou bijoux qui risqueraient de s'accrocher dans les buissons. Nouez les cheveux longs et protégez-les (par exemple avec un foulard, un béret, un casque, etc. ...).</p> <p>Portez des chaussures ou des bottes de protection avec semelles antiglisse et pointes en acier (Fig. 4-5).</p> <p>Portez un casque de protection (Fig. 3A) dans les endroits où des objets risquent de tomber.</p> <p>Portez des lunettes ou une visière de protection!</p> <p>Utilisez des dispositifs protégeant contre les émissions sonores; casque (Fig. 3B) ou boules dans les oreilles. Rappelez-vous d'être extrêmement prudents lorsque vous utilisez ce genre de protection car la perception des signaux acoustiques de danger (cris, alarmes, etc. ...) est réduite.</p> <p>Portez des gants (Fig. 6) qui absorbent le plus possible les vibrations.</p> <p>Efco offre une gamme complète d'équipements de sécurité.</p>



4

Size 41 p.n. 001000975B
 Size 42 p.n. 001000976B
 Size 43 p.n. 001000977B
 Size 44 p.n. 001000978B
 Size 45 p.n. 001000979B

Size 41 p.n. 001001079A
 Size 42 p.n. 001001080A
 Size 43 p.n. 001001081A
 Size 44 p.n. 001001082A
 Size 45 p.n. 001001083A



5



6





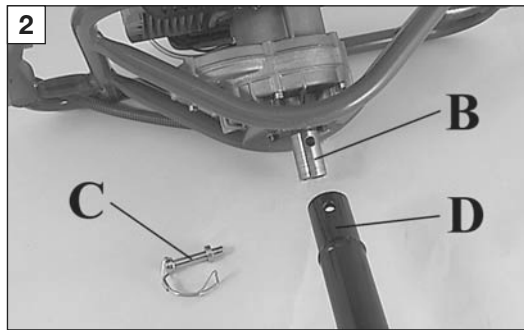







Size S/M p.n. 001000884
 Size L/XL p.n. 001000885



Deutsch	Español	Nederlands
<p align="center">SICHERHEITS-/SCHUTZKLEIDUNG</p>	<p align="center">INDUMENTOS DE SEGURIDAD</p>	<p align="center">BESCHERMENDE VEILIGHEIDSKLEDING</p>
<p>Bei der Arbeit mit der Erdbohrgeräts muss der Bediener daher immer zugelassene Sicherheits-/Schutzkleidung tragen. Durch die Benutzung der Schutzkleidung wird die Verletzungsgefahr zwar nicht beseitigt, aber die Auswirkungen des Schadens im Falle eines Unfalls reduziert. Ihr Fachhändler berät Sie gern bei der Wahl der richtigen Schutzkleidung.</p> <p>Die Kleidung muss geeignet sein und darf die Arbeit nicht behindern. Tragen Sie anliegende Schutzkleidung. Die Jacke (Abb.1) und die Latzhose (Abb. 2) von Efco sind ideal. Tragen Sie keine Kleider, Schals, Krawatten oder Schmuckstücke, die sich im Gestrüpp verfangen könnten. Binden Sie langes Haar zusammen und schützen Sie es (zum Beispiel mit einem Schal, einer Mütze, einem Helm usw.)</p> <p>Tragen Sie Sicherheitsschuhe oder -stiefel mit rutschfesten Sohlen und Stahlkappen (Abb. 4-5).</p> <p>Setzen Sie an Orten, an denen Gegenstände herunterfallen können, den Schutzhelm (Abb. 3A) auf.</p> <p>Benutzen Sie die Schutzbrille oder das Schutzvisier!</p> <p>Benutzen Sie einen Gehörschutz; zum Beispiel den Gehörschutz mit Bügel (Abb. 3B) oder die Gehörschutzstöpsel. Die Verwendung eines Gehörschutzes erfordert erhöhte Aufmerksamkeit und Vorsicht, denn die Wahrnehmung akustischer Warnsignale (Rufe, Alarme usw.) wird dadurch eingeschränkt.</p> <p>Tragen Sie Handschuhe (Abb.6), mit denen die Vibrationen maximal gedämpft werden.</p> <p>Efco bietet ein komplettes Sortiment von Sicherheitsausrüstungen.</p>	<p>Para trabajar con el mototaladro, colocarse siempre indumentos de seguridad homologados. El uso de elementos de seguridad no elimina los riesgos de lesiones pero reduce los daños en caso de accidente. Consultar con el vendedor de la máquina sobre los indumentos adecuados.</p> <p>La ropa debe ser cumplir su función de protección y ser cómoda. Utilizar ropa adherente y protectora. La chaqueta (Fig. 1) y peto (Fig. 2) Efco son ideales. No llevar ropa, bufandas, corbatas o adornos que puedan ser atrapados por la maleza. Recogerse el cabello largo y cubrirse, por ejemplo con un pañuelo, una gorra o un casco.</p> <p>Utilizar zapatos o botas de seguridad con suela antideslizante y punteras de acero (Fig. 4-5).</p> <p>Colocarse el casco de protección (Fig. 3A) en los lugares donde puedan caer objetos.</p> <p>¡Utilizar siempre las gafas o la visera de protección!</p> <p>Emplear elementos de protección contra el ruido, como auriculares (Fig. 3B) o tapones. El uso de las protecciones para el oído exige mayor atención y prudencia porque se reduce la percepción de las señales sonoras de peligro (gritos, alarmas, etc.).</p> <p>Ponerse guantes (Fig. 6) que absorban el máximo posible las vibraciones.</p> <p>Efco ofrece un equipamiento de seguridad completo.</p>	<p>Draag daarom bij het werken met de grondboor altijd goedgekeurde beschermende veiligheidskleding. Het gebruik van beschermende kleding vermindert niet de risico's voor letsel, maar beperkt wel de gevolgen van ongevallen. Vraag uw dealer om advies bij het kiezen van de juiste kleding.</p> <p>De kleding moet goed zitten, en mag de bewegingen niet hinderen. Draag niet te wijde, beschermende kleding. Het beschermende jack (Fig. 1) en de broek (Fig. 2) van Efco zijn hiervoor ideaal. Draag geen kleding, dassen, stropdassen of sieraden die in de takken verstrikt kunnen raken. Lang haar mag niet los gedragen worden, en moet worden beschermd (bijvoorbeeld met een hoofddoek, een muts, een helm, enz.).</p> <p>Draag veiligheidsschoenen of -laarzen met antislipzool en stalen punten (Fig. 4-5).</p> <p>Draag de veiligheidshelm (Fig. 3A) op plaatsen waar voorwerpen van bovenaf kunnen vallen.</p> <p>Draag een veiligheidsbril of een vizier!</p> <p>Gebruik gehoorbeschermingen; bijvoorbeeld oorkappen (Fig. 3B) of oordoppen. Het gebruik van gehoorbeschermingen vereist grotere aandacht en voorzichtigheid, want geluidssignalen die waarschuwen voor gevaar (schreeuwen, alarmen, enz.) worden minder goed gehoord.</p> <p>Draag handschoenen (Fig. 6) die de trillingen optimaal absorberen.</p> <p>Efco biedt een complete veiligheidsuitrusting.</p>



Italiano	English	Français
<p align="center">ASSEMBLAGGIO</p>	<p align="center">ASSEMBLY</p>	<p align="center">ASSEMBLAGE</p>
<p>LUBRIFICANTE PER RIDUTTORE (Fig. 1)</p> <p>⚠ ATTENZIONE! - La mototrivella è fornita con grasso TAMOIL TAMLITH GREASE 2 (150 g) all'interno del riduttore.</p> <p>Verificare la presenza del grasso, tramite la vite (A) sotto al riduttore.</p> <p>MONTAGGIO PUNTE (Fig. 2-3) Introdurre l'albero del riduttore (B) nella sede sulla punta (D) e fissarlo con l'apposito spinotto (C).</p> <p>⚠ ATTENZIONE! - Non cambiare il rapporto di riduzione del riduttore. Potrebbero cambiare le caratteristiche della macchina e verificarsi delle reazioni non previste della stessa.</p> <p>NORME DI LAVORO</p> <p>⚠ ATTENZIONE! - Seguire sempre le norme di sicurezza. La mototrivella deve essere utilizzata solamente per effettuare perforazioni del terreno. Non bloccare la Mototrivella su sostegni fissi. È proibito applicare alla presa di forza della mototrivella utensili o applicazioni che non siano quelli indicati dal costruttore.</p> <p>⚠ ATTENZIONE! - Durante il lavoro tenere saldamente, con entrambe le mani, le impugnature per riuscire ad opporre una buona resistenza nel caso in cui la punta della mototrivella incontri un ostacolo nel terreno (sassi, radici, ecc.)</p>	<p>LUBRICANT FOR REDUCTION GEARBOX (Fig. 1)</p> <p>⚠ WARNING! - The earth augers is supplied with TAMOIL TAMLITH GREASE 2 (150 g) grease in the reduction gearbox.</p> <p>Remove the screw (A) under the reduction gearbox and check for the presence of grease.</p> <p>FITTING BITS (Fig. 2-3) Fit the reduction shaft (B) into the seat on the bit (D) and secure it using the appropriate gudgeon pin (C).</p> <p>⚠ WARNING! - Do not change the ratio of the reduction gearbox. The characteristics of the machine could change and unforeseen reactions could occur.</p> <p>WORKING RULES</p> <p>⚠ WARNING - Always follow the safety rules. The earth augers must only be used to drill ground. Do not lock the earth augers onto fixed supports. It is forbidden to apply tools or applications other than the ones indicated by the manufacturer onto the p.t.o. of the earth augers.</p> <p>⚠ WARNING! - While working firmly hold, with both hands, the handle to be able to oppose good resistance in case the bit finds an obstacle in the soil (stones, roots, etc.).</p>	<p>LUBRIFIANT POUR REDUCTEUR (Fig. 1)</p> <p>⚠ ATTENTION! - La tarière est fournie avec de la graisse TAMOIL TAMLITH GREASE 2 (150 g) dans le réducteur.</p> <p>Vérifier la présence de la graisse en enlevant la vis (A) sous le réducteur.</p> <p>MONTAGE MECHE (Fig. 2-3) Intrudisez l'arbre de réducteur (B) dans son siège sur la mèche (D) et fixez-le à l'aide de son goujon (C).</p> <p>⚠ ATTENTION ! - Ne changez pas le rapport de réduction du réducteur. Ce changement pourrait entraîner le changement des caractéristiques de la machine et provoquer des réactions non prévues par cette dernière.</p> <p>REGLEMENTATIONS DU TRAVAIL</p> <p>⚠ ATTENTION - Respectez toujours les règlements de sécurité. La tarière ne doit être utilisée que pour perforer le terrain. Ne bloquez la tarière pas sur les soutiens fixes. Il est interdit d'appliquer à la prise de force de la tarière, des équipements ou des applications qui ne correspondent pas à ceux qu'a indiqué le constructeur.</p> <p>⚠ ATTENTION - Durant le travail, tenir les poignées des deux mains pour être prêt à assurer une bonne résistance au cas où la pointe du trépan motorisé rencontrerait un obstacle dans le terrain (pierres, racines, etc...).</p>

--	--	--	--

Deutsch	Español	Nederlands
MONTAGE	MONTAJE	MONTAGE
<p>SCHMIERSTOFF FÜR DAS UNTERSETZUNGSGETRIEBE (Abb. 1)</p> <p> ACHTUNG! - Das Erborhgerat wird von unserer Firma mit Schmierfett TAMOIL TAMLITH GREASE 2 (150 g) im Untersetzungsgetriebe geliefert.</p> <p>Durch Herausdrehen der Schraube (A) prüfen, ob Fett enthalten ist.</p> <p>MONTAGE VON BOHRER (Abb. 2-3) Welle des Untersetzungsgetriebes (B) in ihren Sitz (D) in der Bohrer einführen und mit dem Sicherheitsstift (C) sichern.</p> <p> ACHTUNG! - Das Untersetzungsverhältnis der Untersezung nicht verändern. Dies könnte zu einer Veränderung der Eigenschaften der Maschine und zu einer unvorhergesehenen Verhaltensweise derselben führen.</p> <p>ARBEITSNORMEN</p> <p> ACHTUNG - Beachten Sie immer die Sicherheitsbestimmungen. Der Erdbohrgeräts darf ausschließlich zum Bohren im Boden verwendet werden. Befestigen Sie den Erdbohrgeräts nicht an festen Halterungen. Es ist verboten, die Zapfwelle des Erdbohrgeräts für andere als die vom Hersteller angegebenen Verwendungsweisen zu benutzen.</p> <p> ACHTUNG - Während der Arbeit müssen die Griffe mit beiden Händen kräftig festgehalten werden, um einen guten Widerstand leisten zu können, wenn der Bohrer des Benzin-Erdlochbohrers auf ein Hindernis im Erdboden stößt (Steine, Wurzeln usw.)</p>	<p>LUBRICANTE PARA REDUCTOR (Fig. 1)</p> <p> ATENCION! - El mototaladro se entrega con grasa TAMOIL TAMLITH GREASE 2 (150 g) en el reductor.</p> <p>Controlar la presencia de grasa a través del tornillo (A) sita debajo del reductor.</p> <p>MONTAJE BROCAS (Fig. 2-3) Introduzca el eje del reductor (B) en el alojamiento de la broca (D) y fijelo con el correspondiente pasador (C).</p> <p> ATENCION! - No se debe de cambiar la relación de desmultiplicación del reductor. Podrían cambiar las características de la máquina y verificarse reacciones no previstas de la misma.</p> <p>NORMAS DE TRABAJO</p> <p> ATENCION - Respetar siempre las normas de seguridad. El mototaladro se debe de utilizar sólo para realizar perforaciones del terreno. No apoyar el mototaladro sobre sujeciones fijas. Está prohibido aplicar a la toma de fuerza del mototaladro utensilios o aplicaciones que no sean los indicados por el constructor.</p> <p> ATENCION - Durante el trabajo, sujete las empuñaduras firmemente con ambas manos para oponer una buena resistencia en el caso de que la ahoyadora encuentre un obstáculo en el suelo (piedras, raíces, etc.).</p>	<p>SMEERVET VOOR DE STROOMVERMINDE RAAR (Fig. 1)</p> <p> LET OP! - De grondboor wordt geleverd met vet TAMOIL TAMLITH GREASE 2 (150 g) in de stroomverminderaar.</p> <p>Controleer op de aanwezigheid van vet, door middel van de schroef (A) onder de reduceerklep.</p> <p>MONTAGE PUNTEN (Fig. 2-3) Plaats de as van de stroomverminderaar (B) op de plek van de punt (D), terwijl u op de bijbehorende pin (C) drukt.</p> <p> LET OP! - Verander de verhouding van de reductie van de stroomverminderaar niet. Hierdoor zouden de eigenschappen van de machine kunnen veranderen en zouden zich onvoorziene reacties kunnen voordoen.</p> <p>ARBEIDSNORMEN</p> <p> LET OP - Volg altijd de veiligheidsnormen. De grondboor moet alleen gebruikt worden om perforaties in het terrein uit te voeren. Gebruik de grondboor zet deze niet vast op vaststaande steunen. Het is verboden om voor de aandrijfas van de grondboor gereedschappen of toepassingen te gebruiken die anders zijn dan die door de fabrikant aangegeven worden.</p> <p> LET OP - Houd bij het werken de handgrepen stevig vast met beide handen, om voldoende weerstand te kunnen bieden als de punt van de grondboor op een obstakel in de grond stuit (keien, boomwortels enz.).</p>

BENZINA - ESSENCE GASOLINE - BENZIN GASOLINA - BENZINE		OLIO - HUILE - OIL ÖL - ACEITE - OLIE		
				
		2% - 50:1		4% - 25:1
l	l	(cm ³)	l	(cm ³)
1	0,02	(20)	0,04	(40)
5	0,10	(100)	0,20	(200)
10	0,20	(200)	0,40	(400)
15	0,30	(300)	0,60	(600)
20	0,40	(400)	0,80	(800)
25	0,50	(500)	1,00	(1000)

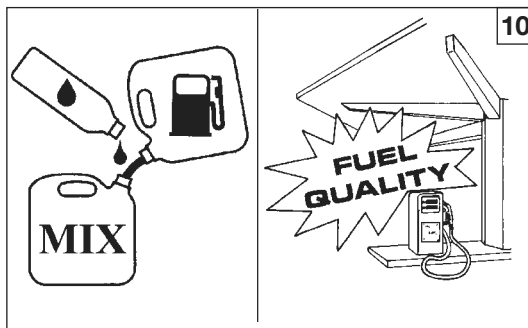

Italiano

AVVIAMENTO

MISCELA CARBURANTE (Fig. 9-10)

Usare carburante (miscela olio/benzina) al 4% (25:1).
Con olio **PROSINT** Efcó usare miscela al 2% (50:1).

⚠ ATTENZIONE! – I motori 2 tempi sono dotati di potenza specifica elevata, consigliamo quindi l'uso di **benzine con o senza piombo di marca conosciuta, con un numero di ottani non inferiore ai 90. LEGGI LOCALI REGOLANO IL TIPO DI BENZINA DA UTILIZZARE (CON O SENZA PIOMBO). È OBBLIGATORIO RISPETTARLE!**

- Tenere la benzina, l'olio e la miscela in contenitori omologati (Fig. 11).
- Nella preparazione della miscela usare solo **olio specifico per motori 2 tempi** (Fig. 12).
- Agitare la tanica della miscela prima di procedere al rifornimento (Fig. 13).
- Eseguire il rifornimento carburante (Fig. 14) sempre a motore spento e lontano da fiamme.
- Prima di svitare il tappo del serbatoio posizionare la mototrivella su di una superficie piana e solida in modo che non possa rovesciarsi. Aprire con cautela il tappo per scaricare lentamente l'eccesso di pressione e per evitare che il carburante schizzi fuori.
- Preparare solo la miscela necessaria all'uso; non lasciarla nel serbatoio o tanica per molto tempo. Si consiglia l'utilizzo di additivo **ADDITIX 2000** (Fig. 15) della Emak cod. **001000972**, per conservare la miscela per un periodo di un anno.

⚠ ATTENZIONE – Inalare i gas di scarico è nocivo per la salute.

English

STARTING

FUEL MIXTURE (Fig. 9-10)

Use a 4% (25:1) petrol/oil mixture.
With Efcó **PROSINT** oil, use a 2% (50:1) mixture.

⚠ WARNING! – The 2-stroke engines have high power ratings, we therefore recommend the use of **leaded or unleaded petrol of known brand, with an octane rating no lower than 90. THE TYPE GASOLINE TO BE USED (LEADED OR UNLEADED) IS REGULATED BY LOCAL LAWS. IT MUST BE FOLLOWED!**

- Store petrol, oil and the mixture in approved containers (Fig. 11).
- To prepare the mixture, use only **specific oil for 2-stroke engines** (Fig. 12).
- Stir the mixture well before refuelling (Fig. 13).
- Always refuel (Fig. 14) with the engine switched off and away from naked flames.
- Before unscrewing the fuel tank cap, position the earth augers on a solid, flat surface so that it cannot fall over. Open the cap carefully to allow any excess pressure to escape slowly without the fuel spraying out.
- Prepare only the quantity of mixture required for immediate use; do not leave fuel in the tank or a container for a long time. We recommend the use of the additive Emak **ADDITIX 2000** (Fig. 15) code **001000972** if the mixture is to be stored for up to a year.

⚠ WARNING – Inhalation of exhaust gases can be harmful to your health.

Français

MISE EN ROUTE

MÉLANGE CARBURANT (Fig. 9-10)

Utiliser un mélange deux-temps (huile /essence) dans les proportions 4% (25:1).
Avec l'huile **PROSINT** Efcó utiliser un mélange de 2% (50:1).

⚠ ATTENTION! – Les moteurs deux-temps ont une puissance spécifique élevée. Nous préconisons, dès lors, d'utiliser de l'**essence avec ou sans plomb de marque connue, avec un taux d'octane non inférieur à 90. LES LOIS LOCALES RÉGLEMENTENT LE TYPE D'ESSENCE À UTILISER (AVEC OU SANS PLOMB). LES RESPECTER IMPÉRATIVEMENT!**

- L'essence, l'huile et le mélange devront être conservées dans des récipients homologués (Fig. 11).
- N'utiliser pour le mélange que de l'**huile spécifiquement appropriée pour les moteurs deux-temps** (Fig. 12).
- Agiter le bidon contenant le mélange avant de le verser dans le réservoir (Fig. 13).
- N'effectuer le réapprovisionnement en carburant (Fig. 14) qu'avec le moteur éteint et à distance sûre de tout foyer ou flamme.
- Avant de dévisser le bouchon du réservoir, placer la tarière sur une surface plane et stable pour qu'il ne puisse pas se renverser. Ouvrir avec précaution le bouchon afin de laisser échapper lentement l'excès de pression et d'éviter les giclées de carburant.
- Ne pas préparer plus de mélange que la quantité requise pour l'utilisation; ne pas laisser le mélange dans le réservoir ou dans le bidon pendant trop de temps. Il est recommandé d'utiliser un additif tel que l'**ADDITIX 2000** (Fig. 15) de la marque Emak code **001000972**, lorsqu'on veut garder le mélange pendant une période d'un an.

⚠ ATTENTION – L'inhalation des gaz d'échappement est nuisible à la santé.

13



14

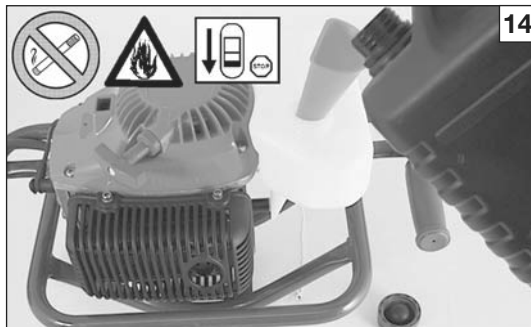

15

p.n. 001000972



Deutsch

Español

Nederlands

ANLASSEN

PUESTA EN MARCHA

STARTEN

KRAFTSTOFFGEMISCH (Abb. 9-10)

Verwenden Sie ein **4%ges (25:1)** Kraftstoffgemisch (Öl/ Benzin).

Mit Öl **PROSINT Efc** verwenden Sie ein **2%ges (50:1)** Gemisch.

⚠ ACHTUNG! – 2-Takt-Motoren haben eine hohe spezifische Leistung, so dass Sie **verbleitem oder unverbleitem Benzin bekannter Marken mit einer Oktanzahl von mindestens 90** verwenden sollten. **ÖRTLICHE VORSCHRIFTEN REGELN DIE ZU VERWENDEDE BENZINART (VERBLEIT ODER BLEIFREI) DIESE VORSCHRIFTEN SIND STRIKT EINZUHALTEN!**

- Bewahren Sie das Benzin, Öl und Gemisch in genormten Behältern auf (Abb. 11).
- Verwenden Sie zur Aufbereitung des Gemischs ausschließlich **Öl für 2-Takt-Motoren** (Abb. 12).
- Schütteln Sie den Gemischkanister vor dem Auftanken (Abb. 13).
- Tanken Sie stets bei abgestelltem Motor und von Flammen entfernt (Abb. 14).
- Damit beim Aufdrehen des Tankverschlusses kein Kraftstoffgemisch verschüttet wird, stellen Sie den Erdbohrgeräts auf eine ebene und standfeste Fläche ab. Öffnen Sie den Verschluss äußerst vorsichtig, um den Tankdruck langsam entweichen zu lassen und ausspritzenden Kraftstoff zu vermeiden.
- Mischen Sie jeweils nur die erforderliche Kraftstoffmenge an. Das fertige Kraftstoffgemisch darf nur kurze Zeit im Tank bzw. Kanister bleiben. Mit Beigabe des Zusatzstoffs **ADDITIX 2000** (Abb. 15) von Emak Bestellnummer **001000972** können Sie das Gemisch für den Zeitraum eines Jahres aufbewahren.

⚠ ACHTUNG – Das Einatmen der Abgase ist gesundheitsschädlich.

MEZCLA COMBUSTIBLE (Fig. 9-10)

Use combustible (mezcla aceite/gasolina) al **4% (25:1)**.
Con aceite **PROSINT Efc** utilice mezcla al **2% (50:1)**.

⚠ ¡ATENCIÓN! Los motores de dos tiempos tienen una potencia específica elevada, por lo cual se aconseja el uso de **gasolina con o sin plomo de marca conocida, con un número de octanos no inferior a 90. LAS LEYES LOCALES REGLAMENTAN EL TIPO DE GASOLINA QUE DEBE UTILIZARSE (CON O SIN PLOMO). ES OBLIGATORIO RESPETARLAS.**

- Conserve la gasolina, el aceite y la mezcla en recipientes homologados (Fig. 11).
- En la preparación de la mezcla, utilice sólo **aceite específico para motores de dos tiempos** (Fig. 12).
- Agite el bidón de la mezcla antes de verterla (Fig. 13).
- Cargue siempre el combustible (Fig. 14) con el motor apagado y lejos de cualquier llama.
- Antes de desenroscar el tapón del depósito, apoye el mototaladro en una superficie llana y firme de modo que no se tumbe. Abra con cuidado el tapón para aliviar lentamente el exceso de presión y evitar que el combustible salpique.
- Prepare sólo la mezcla necesaria para el uso; no la deje en el depósito o en el bidón durante mucho tiempo. Se aconseja utilizar aditivo **ADDITIX 2000** (Fig. 15) de Emak, cód. **001000972**, para conservar la mezcla durante un año.

⚠ ATENCIÓN – Inhalar los gases de escape es nocivo para la salud.

BRANDSTOFMENGSEL (Fig. 9-10)

Gebruik brandstof (mengsel olie/benzine) van **4% (25:1)**.
Gebruik met olie **PROSINT Efc** een mengsel van **2% (50:1)**.

⚠ LET OP! – De tweetaktmotoren hebben een hoog specifiek vermogen, wij adviseren derhalve het gebruik van **met lood of loodvrije benzine van een bekend merk, met een octaangehalte van minstens 90. HET TYPE BENZINE DAT GEBRUIKT MOET WORDEN (LOODHOUDEND OF LOODVRIJ) IS BIJ DE WET GEREGELD. NEEM DEZE VOORSCHRIFTEN IN ACHT!**

- Bewaar de benzine, de olie en het mengsel in goedgekeurde containers (Fig. 11).
- Gebruik bij de bereiding van het mengsel uitsluitend **olie die specifiek bedoeld is voor tweetaktmotoren** (Fig. 12).
- Schud de jerrycan met het mengsel alvorens de tank te vullen (Fig. 13).
- Vul de brandstoftank (Fig. 14) altijd met uitgeschakelde motor en uit de buurt van vlammen.
- Leg de grondboor op een vlakke, stevige ondergrond alvorens de dop van de tank los te schroeven, zodat het apparaat niet kan omvallen. Maak de dop voorzichtig open om de hoge druk langzaam af te voeren en om te vermijden dat de brandstof naar buiten spat.
- Bereid alleen de hoeveelheid mengsel voor die nodig is voor het gebruik; laat het niet lange tijd in de tank of de jerrycan zitten. Het wordt geadviseerd de toevoeging **ADDITIX 2000** (Fig. 15) van Emak art. nr. **001000972** te gebruiken, om het mengsel een jaar lang te kunnen bewaren.

⚠ LET OP – Het inademen van het uitlaatgas is schadelijk voor de gezondheid.

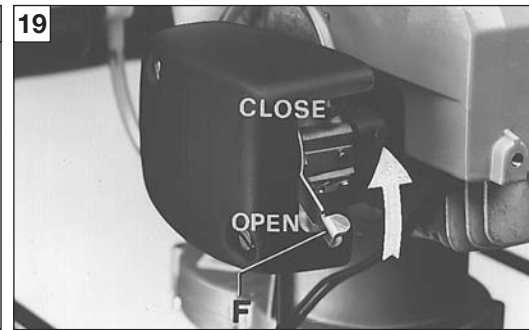
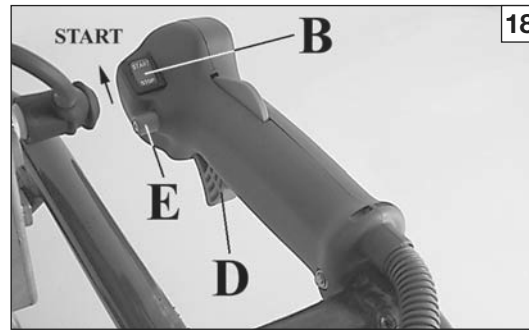
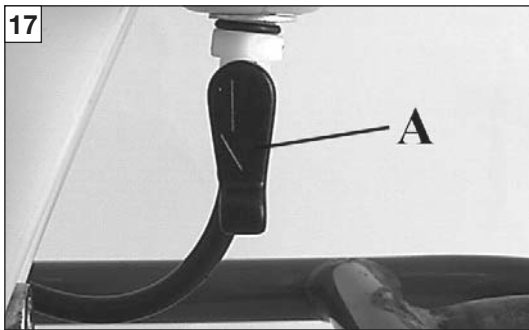

Italiano	English	Français
AVVIAMENTO	STARTING	MISE EN ROUTE
<p>AVVIAMENTO MOTORE Aprire il rubinetto del serbatoio (A, Fig. 17). Portare l'interruttore (B, Fig. 18) in posizione «I». Tirare la leva acceleratore (D), e bloccarla in semiaccelerazione premendo il pulsante (E), rilasciare la leva (D). Portare la leva starter (F, Fig. 19) in posizione «CLOSE». Caricare il carburatore premendo il bulbo (C, Fig. 20). Tenere saldamente l'impugnatura lato acceleratore, appoggiare la barella al corpo e tirare la funicella d'avviamento fino ad incontrare resistenza (Fig. 21). Tirare energicamente alcune volte e, ai primi scoppi del motore, riportare la leva starter (F, Fig. 19) nella posizione originale «OPEN». Ripetere la manovra di avviamento finchè il motore non parte. A motore avviato, premere l'acceleratore (D, Fig. 18) per sbloccarlo dalla posizione di semiaccelerazione e portare il motore al minimo.</p> <p>ATTENZIONE! - Quando il motore è già caldo, non usare lo starter per l'avviamento (F, Fig. 19). Con motore al minimo la punta non deve girare.</p> <p>ATTENZIONE! - In caso di bloccaggio della punta arrestare immediatamente il motore.</p> <p>RODAGGIO MOTORE Il motore raggiunge la sua massima potenza dopo 5÷8 ore di lavoro. Durante questo periodo di rodaggio non fare funzionare il motore a vuoto al massimo numero di giri per evitare eccessive sollecitazioni.</p> <p>ATTENZIONE! - Durante il rodaggio non variare la carburazione per ottenere un presunto incremento di potenza; il motore potrebbe esserne danneggiato.</p>	<p>STARTING THE ENGINE Open the fuel tap (A, Fig. 17). Put switch (B, Fig. 18) in the «I» position. Pull throttle lever (D) and lock it in the half-throttle position by pressing button (E), then release lever (D), put the choke lever (F, Fig. 19) in position «CLOSE». Fill the carburetor by pushing primer bulb (C, Fig. 20). Grip the handle on the throttle side, lean the bar against your body and pull the starter rope until it meets resistance (Fig. 21). Pull the starter rope hard a few times and when the engine begins to turn, bring the choke lever (F, Fig. 19) back to the original position «OPEN». Repeat the procedure until the engine starts. Once the engine is running, press the throttle (D, Fig. 18) to release it from the half-throttle position and let the engine idle.</p> <p>WARNING ! - Do not use the choke when starting a hot engine (F, Fig. 19). When the engine is idling, the bit should not turn.</p> <p>WARNING ! - If the bit jams stop the engine immediately.</p> <p>BREAKING-IN THE ENGINE The engine reaches the maximum power after 5÷8 hours of activity. During this period of breaking-in do not make the machine function idly at full throttle, to avoid excessive functioning stress.</p> <p>WARNING! - During the breaking-in period do not vary the carburetion to obtain a presumed power increment; the engine can be damaged.</p>	<p>DEMARRAGE DU MOTEUR Ouvrez le robinet du réservoir (A, Fig. 17). Mettez l'interrupteur (B, Fig. 18) sur «I». Tirez le levier de l'accélérateur (D) et bloquez-le en demi-accélération en appuyant sur le bouton (E); relâchez le levier (D). Mettez le levier starter (F, Fig. 19) sur «CLOSE». Remplir le carburateur en agissant sur la pompe (C, Fig. 20). Tenez fermement la poignée côté accélérateur, appuyez la brancard contre vous et tirez le lanceur de démarrage jusqu'à ce que vous sentiez une certaine résistance (Fig. 21). Tirez énergiquement plusieurs fois et aux premières détonations, replacez le levier starter (F, Fig. 19) dans sa position d'origine «OPEN». Répétez la manœuvre de démarrage jusqu'à ce que le moteur parte. Une fois parti, appuyez sur l'accélérateur (D, Fig. 18) pour le débloquer de la position de demi-accélération et mettez le moteur au ralenti.</p> <p>ATTENTION ! - Lorsque le moteur est chaud n'utilisez pas le starter pour démarrer (F, Fig. 19). Quand le moteur est au ralenti le mèche ne doit absolument pas tourner.</p> <p>ATTENTION ! - En cas de blocage de la mèche arrêtez immédiatement le moteur.</p> <p>RODAGE MOTEUR Le moteur atteint sa puissance maximale au bout de 5 à 8 heures de travail. Au cours de cette période de rodage, ne faites pas tourner le moteur à vide au régime maxi pour lui éviter des efforts inutiles.</p> <p>ATTENTION! - Durant le rodage, ne modifiez pas la carburation en vue d'augmenter la puissance; vous risquez seulement d'endommager le moteur.</p>

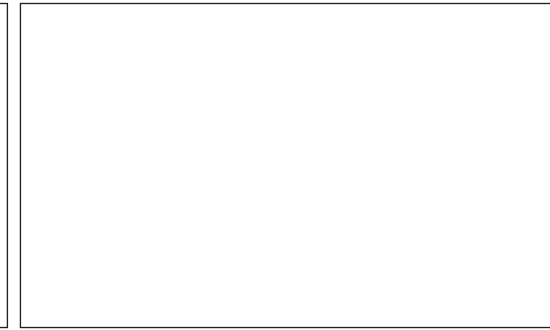
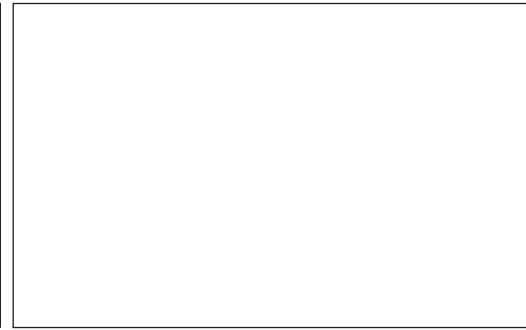
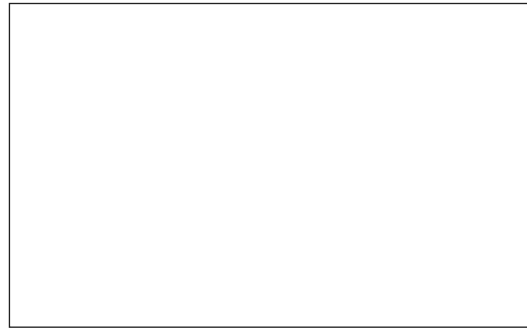
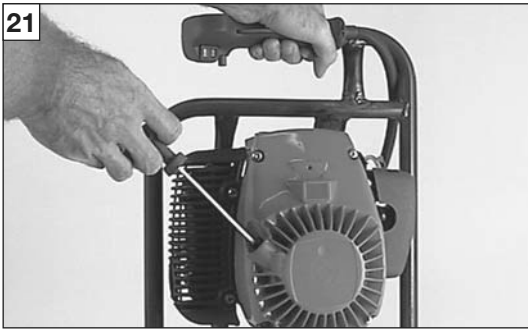

Deutsch

Español

Nederlands

ANLASSEN

PUESTA EN MARCHA

STARTEN

ANLASSEN DES MOTORS

Kraftstoffhahn (A, Abb. 17) öffnen. Ein/Aus-Schalter (B, Abb. 18) in «I» - Stellung bringen. Gashebel (D) anziehen und mit Halbgasretterung (E) in Halb gasstellung verriegeln; danach den Gashebel (D) loslassen und den Chokehebel (F, Abb. 19) in Stellung «CLOSE» bringen. Drücken Sie Starterpumpe (C, Abb. 20). Mit der linken Hand den Griff (mit dem Gashebel) festhalten, das andere Griffrohr am Körper anpressen und das Anlaßseil ziehen, bis Widerstand bemerkbar wird (Abb. 21).

Dann engine Male kräftig ziehen und wenn der Motor angesprungen ist, den Chakehebel (F, Abb. 19) in seine ursprüngliche Stellung «OPEN» bringen.

Den Startvorgang solange wiederholen, bis der Motor angesprungen ist.

Sobald der Motor angesprungen ist, den Gashebel (D, Abb. 18) anziehen, um ihn der Stellung «Halbgas» lösen und den Motor auf Leerlauf bringen.

⚠ ACHTUNG! - Bei warmem Motor soll zum Starten der Starterhebel nicht verwendet werden (F, Abb. 19). Bei Leerlaufdrehzahl, darf die Bohrspitze drehen.

⚠ ACHTUNG! - Wenn der Bohrer blockiert den Motor sofort anhalten.

EINLAUFEN DES MOTORS

Der Motor erreicht seine volle Leistungskraft nach 5-8 Arbeitsstunden.

Lassen Sie den Motor während dieser Einlaufzeit nicht leer auf Hochtouren laufen, um eine übermäßige Beanspruchung zu vermeiden.

⚠ ACHTUNG! - Während der Einlaufzeit darf die Vergasung nicht verstellt werden, um eine vermeintliche Leistungssteigerung zu erzielen; der Motor könnte dadurch beschädigt werden.

PUESTA EN MARCHA

Abra el grifo del depósito (A, Fig. 17). Ponga el interruptor (B, Fig. 18) en posición «I». Tire la palanca del acelerador (D) y bloquéela en semiaceleración apretando el botón (E), suelte la palanca (D). Ponga el cebador (F, Fig. 19) en posición «CLOSE». Cebador el carburador pulsando la burbuja transparente (C, Fig. 20). Tenga firmemente la empuñadura del lado del acelerador, apoye el bastidor al cuerpo y tire la cuerda de arranque hasta que encuentre resistencia (Fig. 21). Tire enérgicamente algunas veces y, a las primeras explosiones del motor, ponga el cebador (F, Fig. 19) en la posición original «OPEN». Repita la operación de encendido hasta que el motor arranque.

Con el motor en marcha, apriete el acelerador (D, Fig. 18) para desbloquearlo de la posición de semiaceleración y deje el motor en ralenti.

⚠ ATENCION! - Cuando el motor ya está caliente, no emplee el cebador para la puesta en marcha (F, Fig. 19). Con el motor en ralenti la broca no tiene que girar nunca.

⚠ ATENCION! - En caso de bloqueo de la broca parar inmediatamente el motor.

RODAJE DEL MOTOR

El motor alcanza su potencia máxima al cabo de 5-8 horas de trabajo.

Durante este período de rodaje, no haga funcionar el motor sin carga al régimen máximo para evitar un esfuerzo excesivo.

⚠ ATENCIÓN. Durante el rodaje, no modificar la carburación con el propósito de aumentar la potencia, el motor podría dañarse.

STARTEN VAN DE MOTOR

Open het kraantje van het reservoir (A, Fig. 17). Zet de schakelaar (B, Fig. 18) in de «I». Trek aan de versnellingshendel (D) en blokkeer hem in semi-versnelling door op de knop (E) te drukken; laat de hendel (D) weer los. Zet de starterhendel (F, Fig. 19) in de stand «CLOSE». Laad de carburator door op de vlotterbalg (C, Fig. 20) te drukken. Houd de handgreep stevig vast aan de zijde van de versneller, zet het draagvlak op het lichaam en trek aan het startkoord totdat u tegenstand ondervindt (Fig. 21). Trek enkele malen krachtig aan het koord en zet de starterhendel (F, Fig. 19) in de oorspronkelijke stand «OPEN» bij de eerste explosies van de motor. Herhaal de startprocedure totdat de motor start. Druk op de versneller (D, Fig. 18) wanneer de motor gestart is, om hem uit de semi-versnelling te zetten en laat de motor op het minimum draaien.

⚠ LET OP! - Gebruik de starter niet voor het starten (F, Fig. 19) wanneer de motor al warm is. Met de motor op de minimumstand moet de boor.

⚠ LET OP! - Indien de boor geblokkeerd is stop onmiddellijk de motor.

INLOPEN VAN DE MOTOR

De motor bereikt het maximale vermogen na 5÷8 bedrijfsuren.

Om overmatige belasting te vermijden mag de motor tijdens deze inlooperperiode niet onbelast worden gebruikt op het maximale toerental.

⚠ LET OP! - Tijdens de inlooperperiode mag de carburatie niet worden veranderd om het vermogen te vergroten; de motor zou hierdoor beschadigd kunnen raken.

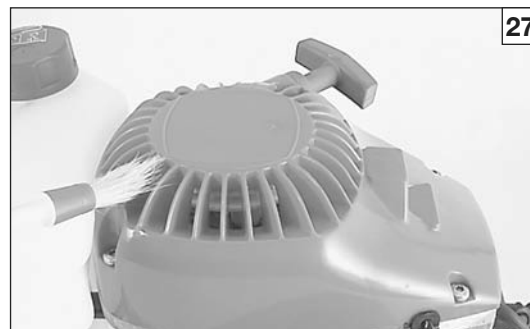
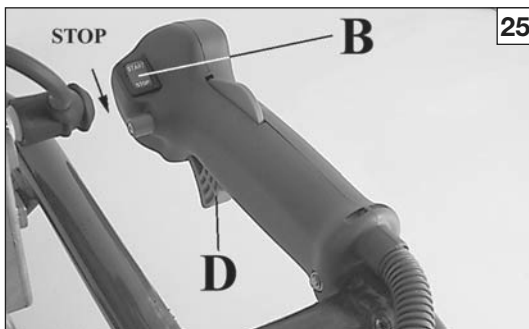

Italiano	English	Français
<p align="center">ARRESTO MOTORE</p>	<p align="center">STOPPING THE ENGINE</p>	<p align="center">ARRET DU MOTEUR</p>
<p>ARRESTO MOTORE Portare la leva acceleratore al minimo (D, Fig. 25) ed attendere alcuni secondi per permettere il raffreddamento del motore. Spegnere il motore, riportando l'interruttore di massa (B) nella posizione di «STOP».</p> <p>CARBURATORE Prima di effettuare la regolazione del carburatore, pulire il convogliatore avviamento (Fig. 27), il filtro dell'aria (G, Fig. 26) e riscaldare il motore. Questo motore è progettato e costruito in conformità all'applicazione delle direttive 97/68/EC e 2002/88/EC. Il carburatore (Fig. 29) è progettato per permettere solo regolazioni delle viti L e H in un campo di mezzo giro. Il campo di regolazione possibile, delle viti L e H, di mezzo giro è predeterminato dal costruttore e non è possibile modificarlo.</p> <p>⚠ ATTENZIONE! - Non forzare le viti fuori del campo di regolazione possibile!</p> <p>La vite del regime minimo T è regolata in modo che vi sia un buon margine di sicurezza fra il regime del minimo e il regime d'innesto della frizione. La vite L deve essere regolata in modo che il motore risponda prontamente alle brusche accelerazioni e abbia un buon funzionamento al minimo. La vite H deve essere regolata in modo che il motore possa disporre della massima potenza durante la fase di taglio.</p> <p>⚠ ATTENZIONE - Variazioni climatiche ed altimetriche possono provocare alterazioni alla carburazione.</p> <p>Non permettere ad altre persone di restare vicino alla mototrivella durante il lavoro ed alla fase di registrazione della carburazione.</p>	<p>STOPPING THE ENGINE Bring the throttle to the idle position (D, Fig. 25) and wait until the engine cools. Switch off the engine by putting the on/off switch (B) in the «STOP» position.</p> <p>CARBURETOR Before adjusting the carburetor, clean the starter cover (Fig. 27), the air filter (G, Fig. 26) and warm up the engine. This engine is designed and manufactured in order to comply with the applicable 97/68/EC and 2002/88/EC Directive. The carburetor (Fig. 29) is designed to permit only the adjustment of L and H screws in a range of a round; the half round the half round range admissible for L and H screws is determined by the manufacturer and you can not modify it.</p> <p>⚠ WARNING! - Don't try to force the screws outside the range!</p> <p>Idle screw T is adjusted in order to ensure a good safety margin between idle running and clutch engagement. Screw L must be adjusted so that the engine promptly responds to sharp accelerations and gives good idle operation. Screw H must be adjusted so that the engine gives maximum power during the cutting phase.</p> <p>⚠ WARNING - Weather conditions and altitude may affect carburation.</p> <p>Do not allow anyone to stay close to the earth augers while working or while adjusting the carburetor.</p>	<p>ARRET DU MOTEUR Portez le levier de l'accélérateur au régime du ralenti (D, Fig. 25) et attendez quelques secondes afin que le moteur se refroidisse. Arrêtez le moteur en replaçan l'interrupteur de masse (B) sur le «STOP».</p> <p>CARBURATEUR Avant d'effectuer le réglage du carburateur, nettoyez le convoyeur de mise en route (Fig. 27) et le filtre à air (G, Fig. 26) et faites chauffer le moteur. Ce moteur est conçu et réalisé conformément aux directives 97/68/EC et 2002/88/EC. Le carburateur (Fig. 29) est conçu de sorte à ne permettre que le réglage des vis L et H sur un demi-tour. La plage de réglage possible des vis L et H sur un demi-tour est prédéterminée par le constructeur et ne peut en aucun cas être modifiée.</p> <p>⚠ ATTENTION! - Ne pas forcer sur les vis au-delà de la plage de réglage autorisée!</p> <p>La vis de ralenti T est réglée de façon à laisser une bonne marge de sécurité entre le régime de ralenti et le régime d'embrayage. La vis L doit être réglée de façon à ce que le moteur réponde promptement aux accélérations brusques et qu'elle permette un bon fonctionnement au ralenti. La vis H doit être réglée de façon à ce que le moteur puisse disposer de la puissance maximale pendant la coupe.</p> <p>⚠ ATTENTION - Des variations climatiques et altimétriques peuvent provoquer des variations de carburation.</p> <p>Personne ne doit rester près de la tariere pendant que celle-ci travaille, ni pendant la phase de réglage de la carburation.</p>

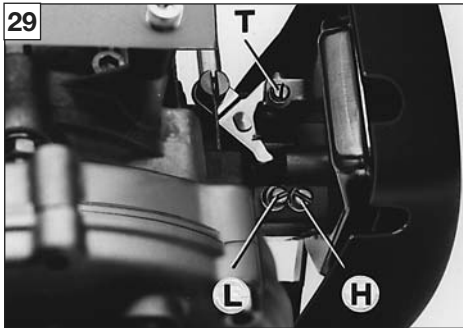

H – Vite registro massimo
L – Vite registro minimo
T – Regime minimo

H – Hight speed adjustment screw
L – Low speed needle
T – Idle adjustment screw

H – Vis de réglage
L – Pointeau de réglage du gicleur de ralenti
T – Vis de réglage du régime de ralenti

H – Stellschraube der Vollgasdüse
L – Leerlauf-Nadel
T – Einstellschraube für Leerlauf

H – Volgas mengsel stelschroef
L – Minimum mengsel Stelschroef
T – Minimum toeren stelschroef

H – Tornillo reg. máximo
L – Tornillo reg. mínimo
T – Regimen mínimo

Deutsch	Español	Nederlands
<p align="center">MOTOR ABSTELLEN</p>	<p align="center">PARADA DEL MOTOR</p>	<p align="center">STOPPEN VAN DE MOTOR</p>
<p>MOTOR ABSTELLEN Den Gashebel in Leerlauf stellung (D, Abb. 25) bringen und einige Sekunden warten, um den Motor abkühlen zu lassen. Danach den Motor anhalten; dazu ist der Ein-/Aus-Schalter (B) in Stellung «STOP» zu bringen.</p> <p>VERGASER Vor der Vergasereinstellung die Anlasserseil-Aufwicklung (Abb. 27) und den Luftfilter (G, Abb. 26) reinigen und den Motor warmlaufen lassen. Dieser Motor wurde in Konformität mit den Vorschriften der Richtlinie 97/68/EG und 2002/88/EG konzipiert und gebaut. Der Vergaser (Abb. 29) wurde so ausgelegt, dass die Schrauben L und H nur maximal um eine halbe Umdrehung verstellt werden können. Der zulässige Regelbereich der Schrauben L und H um maximal eine halbe Umdrehung wurde vom Hersteller festgelegt und kann nicht verändert werden.</p> <p>⚠ ACHTUNG! – Die Schrauben nicht mit Gewalt außerhalb des zulässigen Regelbereichs verstellen!</p> <p>Die Leerlaufschraube T ist so eingestellt, daß zwischen Leerlaufdrehzahl und Einkuppeldrehzahl ein guter Sicherheitsspielraum besteht. Die L-Düse ist so einzustellen, daß der Motor auf plötzliches Gasgeben sofort reagiert und im Leerlauf sauber läuft. Die H-Düse ist so einzustellen, daß der Motor beim Schneiden seine Höchstleistung erreicht.</p> <p>⚠ ACHTUNG - Klima- und Höhenveränderungen können die Vergasereinstellung beeinflussen. Erlauben Sie anderen Personen nicht sich während der Arbeit oder während der Vergasereinstellung in der Nähe der Erdbohreräts aufzuhalten.</p>	<p>PARADA DEL MOTOR Ponga la palanca del acelerador en ralenti (D, Fig. 25) y espere algunos minutos hasta que el motor enfíe. Apague el motor, poniendo el interruptor de masa (B) en la posición de «STOP».</p> <p>CARBURADOR Antes de regular el carburador, limpiar el transportador de encendido (Fig. 27), el filtro del aire (G, Fig. 26) y calentar el motor. Este motor cumple las directivas 97/68/EC y 2002/88/EC. El diseño del carburador (Fig. 29) permite regular los tornillos L y H sólo en un campo de media vuelta. Este campo de regulación se establece en fábrica y no es posible modificarlo.</p> <p>⚠ ATENCIÓN – No fuerce los tornillos fuera del campo de regulación permitido.</p> <p>El tornillo del régimen mínimo T ha sido regulado para que haya un buen margen de seguridad entre el régimen del mínimo y el régimen del embrague. El tornillo L se debe regular de manera tal que el motor responda con rapidez a las aceleraciones bruscas y tenga un buen funcionamiento al mínimo. El tornillo H se debe regular de manera tal que el motor pueda disponer de la máxima potencia durante la fase de corte.</p> <p>⚠ ATENCION - Las variaciones climáticas o altimétricas pueden provocar variaciones en la carburación. No permitir que otras personas estén cerca de el mototaladro mientras está trabajando ni durante la fase de registro de la carburación.</p>	<p>STOPPEN VAN DE MOTOR Zet de gashendel op de minimumstand (D, Fig. 25) en wacht enkele seconden om de motor af te laten koelen. Zet de motor uit door de aardschakelaar (B) in de stand “STOP” te zetten.</p> <p>CARBURATOR Alvorens de carburator af te stellen de startgeleider (Fig. 27) en het luchtfilter (G, Fig. 26) schoonmaken en de motor op bedrijfstemperatuur brengen. Deze motor is ontworpen en gebouwd in overeenstemming met de voorschriften van de richtlijnen 97/68/EG en 2002/88/EG. De carburateur (Fig. 29) is zodanig ontworpen dat er alleen regelingen zijn toegestaan op de schroeven L en H, van niet meer dan een halve slag. Het beperkte instellingsveld van de schroeven L en H van een halve slag is bij voorbaat door de fabrikant bepaald, en kan niet worden gewijzigd.</p> <p>⚠ LET OP! – Forceer de schroeven niet voorbij het toegestane instellingsveld!</p> <p>De stationairschroef T is zó afgesteld, dat er een goede veiligheidsmarge bestaat tussen het stationaire toerental en het toerental, dat de koppeling inschakelt. Schroef L moet zó afgesteld worden, dat de motor direct reageert op plotseling gasgeven en een goed stationair toerental heeft. Schroef H moet zó afgesteld worden, dat de motor bij het zagen overhet maximumvermogen kan beschikken.</p> <p>⚠ LET OP-Klimaatveranderingen en gewijzigde weersomstandigheden kunnen de carburatie beïnvloeden. Niet toestaan aan andere personen in de buurt van de grondboor te blijven tijdens het werk en de afstelfase van de carburatie.</p>

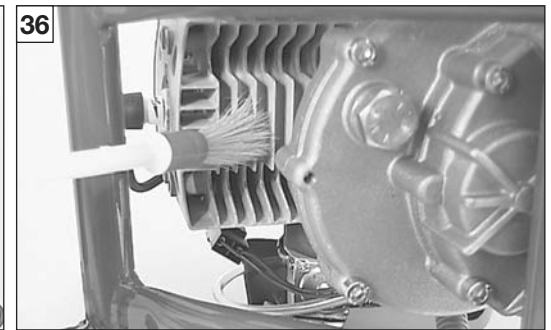
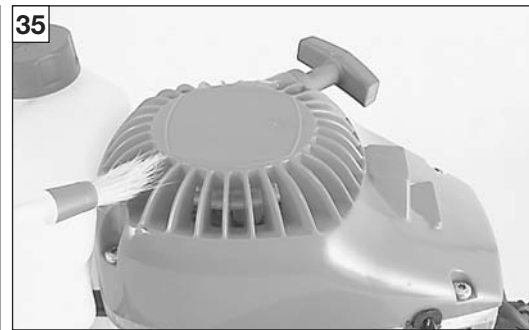

Italiano

English

Français

MANUTENZIONE - RIMESSAGGIO

FILTRO ARIA - Ogni 8 ore di lavoro, togliere il coperchio (A, Fig. 33) e il filtro (G). Il filtro (G) va lavato con benzina e asciugato prima di rimontarlo.

FILTRO CARBURANTE - Verificare periodicamente le condizioni del filtro carburante. In caso di sporcizia eccessiva, sostituirlo (Fig. 34). Un filtro sporco provoca difficoltà di avviamento e diminuisce le prestazioni del motore.

GRUPPO AVVIAMENTO - Tenere libere e pulite le feritoie di raffreddamento del carter gruppo avviamento (Fig. 35) con pennello o aria compressa.

MOTORE - Pulire periodicamente le alette del cilindro con pennello o aria compressa (Fig. 36). L'accumulo di impurità sul cilindro può provocare surriscaldamenti dannosi per il funzionamento del motore.

CANDELA - Periodicamente si raccomanda la pulizia della candela e il controllo della distanza degli elettrodi (Fig. 37). Utilizzare candela Champion RCJ-7Y o di altra marca di grado termico equivalente.

PUNTA - Verificare sempre le condizioni generali della punta. Controllare periodicamente il vomere (A, Fig. 38) ed il puntale di avvio (B). Se usurati, affilarli o sostituirli.

RIDUTTORE - Ogni 100 ore di lavoro sostituire il grasso nella scatola riduttore (A, Fig. 39).

RIMESSAGGIO

Seguire tutte le norme di manutenzione precedentemente descritte. Pulire perfettamente la mototrivella e ingrassare le parti metalliche. Togliere la punta pulirla ed oliarla per prevenire la ruggine. Togliere il carburante dal serbatoio e rimontare il tappo. Togliere la candela, versare un poco di olio nel cilindro (Fig. 40). Ruotare l'albero motore alcune volte tramite la funicella avviamento (Fig. 41) per distribuire l'olio. Rimontare la candela. Conservare in ambiente secco, possibilmente non a diretto contatto con il suolo e lontano da fonti di calore.

ATTENZIONE - Tutte le operazioni di manutenzione non riportate sul presente manuale devono essere effettuate da una officina autorizzata. Usare esclusivamente **RICAMBI ORIGINALI**.

MAINTENANCE - STORAGE

AIR FILTER - Every eight hours, remove the cover (A, Fig. 33) and the filter (G). The filter (G) should be washed with petrol and dried before refitting its.

FUEL FILTER - Check the fuel filter periodically. Replace it if too dirty (Fig. 34). A dirty filter can cause difficult starting and lower engine performance.

STARTING UNIT - Use a brush or compressed air to keep the cooling louvers of the starter assembly free and clean (Fig. 35).

ENGINE - Clean the cylinder fins (Fig. 36) with compressed air or a brush periodically. Dangerous overheating of engine may occur due to impurities on the cylinder.

SPARK PLUG - Clean the spark plug and check the electrode gap periodically (Fig. 37). Use Champion RCJ-7Y or of other brand with the same thermal grade.

BIT - Always check the drill bit. Check the share (A, Fig. 38) and the starting tip (B) regularly. Sharpen or replace if worn.

REDUCTION GEARBOX - Every 100 working hours change the grease in the reduction gearbox (A, Fig. 39).

STORAGE

Follow all the maintenance procedures described previously. Clean the earth augers completely and grease the metallic part. Remove, clean and oil the drill to prevent rusting. Empty the fuel tank and put the cap back on. Remove the spark plug and pour a small amount of oil into the cylinder (Fig. 40). Using the starting rope (Fig. 41), rotate the crankshaft to distribute the oil. Put the spark plug back in. Store the power drill in a dry place, preferably off the ground and away from heat sources.

WARNING - Maintenance procedures that are not reported in this manual must only be carried out by authorised service personel. Only use **ORIGINAL SPARE PART**.

ENTRETIEN - REMISSAGE

FILTRE A AIR - Toutes les 8 heures de travail, enlevez le couvercle (A, Fig. 33) et le filtre (G). Lavez le filtre (G) à l'essence et essuyez-le avant de le remonter.

FILTRE CARBURANT - Vérifiez périodiquement les conditions du filtre carburant; s'il est trop sale, mieux vaut le changer (Fig. 34). Un filtre sale entraîne des difficultés de démarrage et diminue les performances du moteur.

GROUPE DEMARREUR - Veillez à ce que les fentes de refroidissement du carter du groupe démarreur soient toujours dégagées (Fig. 35). Utilisez un pinceau ou de l'air comprimé.

MOTEUR - Nettoyez régulièrement les ailettes du cylindre à l'aide d'un pinceau ou d'air comprimé (Fig. 36). L'accumulation d'impuretés sur le cylindre peut provoquer des surchauffes nuisibles au bon fonctionnement du moteur.

BOUGIE - Il est recommandé de nettoyer périodiquement la bougie et de contrôler la distance entre les électrodes (Fig. 37). Utiliser une bougie Champion RCJ-7Y ou autre marque avec degré thermique équivalent.

MECHE - Vérifiez toujours les conditions générales de la mèches. Contrôlez périodiquement le soc (A, Fig. 38) et l'embout de démarrage (B). S'il sont usés, affûtez-les ou bien changez-les.

REDUCTEUR - Changez toutes les 100 heures de travail le graisse dans la boîte réducteur (A, Fig. 39)

STOCKAGE

Soivez toutes le règles d'entretien décrites plus haut. Nettoyez soigneusement la tarière et graissez les parties métalliques. Otez la mèche, nettoyez-la et lubrifiez-la pour éviter qu'elle ne rouille. Videz le carburant du réservoir et remettez le bouchon. Otez la bougie, versez un peu d'huile dans le cylindre (Fig. 40). Faites tourner l'arbre du moteur plusieurs fois à l'aide du lanceur (Fig. 41) afin de distribuer l'huile. Remontez la bougie. Conservez la tarière dans un endroit sec, si possible soulevée du sol et loin des sources de chaleur.

ATTENTION - Toutes le opérations d'entretien non reportées dans ce manuel doivent être effectuées par un atelier autorisé. Utilisez exclusivement des **PIECES DE RECHANGE ORIGINALES**.

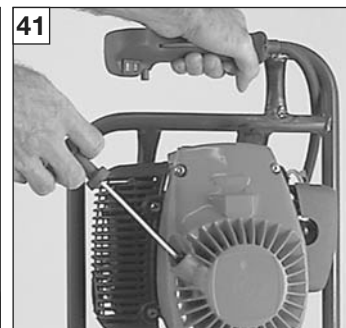
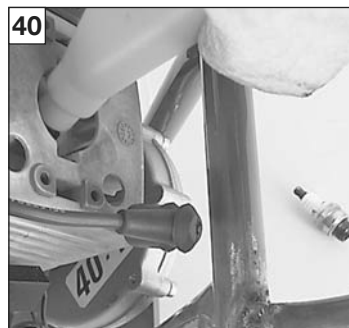
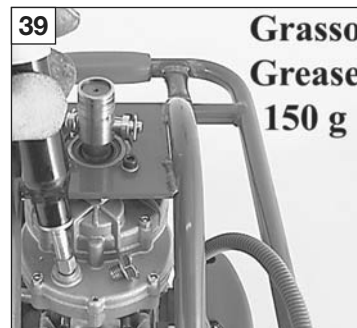
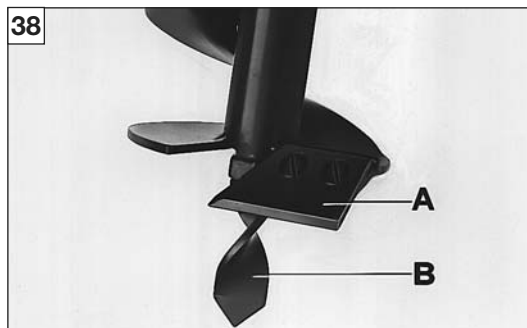
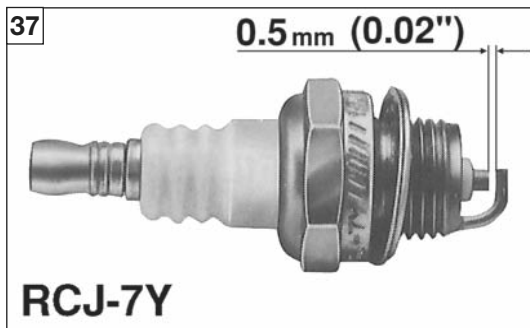

Deutsch

Español

Nederlands

INSTANDHALTUNG - LANGERUNG

MANTENIMIENTO - ALMACENAJE

ONDERHOUD - OPSLAG

LUFTFILTER - Alle 8 Betriebsstunden den Deckel (A, Abb. 33), und den Filter (G) abnehmen. Der Filter (G) werden mit Benzin gewaschen und vor der Wieder-montage getrocknet.

KRAFTSTOFF-FILTER - Der Kraftstoff-Filter muß regelmäßig überprüft und bei zu starker Verschmutzung ersetzt werden (Abb. 34). Ein verschmutzter Filter bewirkt startschwierigkeiten und leistungs verlust.

STARTERGRUPPE - Luftschlitze des Anlasserdeckels freihalten und regelmäßig mit einem Pinsel oder Druckluft reinigen (Abb. 35).

MOTOR - Die Kühlrippen des Zylinders müßen regelmäßig mit einem Pinsel oder mit Pressluft gereinigt werden (Abb. 36). Schmutzablagerungen können zu Überhitzung und Beschädigung des Motors führen.

ZÜNDKERZE - Die Zündkerze regelmäßig reinigen sowie den Elektrodenabstand einstellen (Abb. 37). Eine Zündkerze Champion RCJ-7Y bzw. einer anderen Marke mit gleichwertigem Wärmewert verwenden.

BOHRSPITZE - Es ist stets sicherzustellen, daß die Bohrspitze in einwandfreiem Betriebszustand ist. In regelmässigen Zeitabständen ist das Messer (A, Abb. 38) und die Einstechspitze (B) zu überprüfen. Bei Bedarf sind diese Teile zu schärfen oder auszuwechseln.

UNTERSETZUNGSGETRIEBE - Alle 100 Betriebsstunden ist das Schmierfett im Getriebegehäuse (A, Abb. 39).

FILTRO DEL AIRE - Cada 8 horas de trabajo, quitar la tapa (A, Fig. 33) y el filtro (G). El filtro (G) deben lavarse con gasolina y deben secarse antes de ser montados nuevamente.

FILTRO COMBUSTIBLE - Controlar periódicamente las condiciones del filtro, en caso de excesiva suciedad, cambiarlo (Fig. 34).

GRUPO DE ARRANQUE - Mantener libres y limpios los orificios de refrigeración del carter del conjunto de arranque (Fig. 35) con pincel o aire comprimido.

MOTOR - Limpiar periódicamente las aletas del cilindro con un pincel o con aire comprimido (Fig. 36). La acumulación de impurezas sobre el cilindro puede provocar recalentamientos dañinos para el buen funcionamiento del motor.

BUJIA - Se recomienda la limpieza periódica de la bujia y el control de la distancia de los electrodos (Fig. 37). Utilizar bujia Champion RCJ-7Y o de otra marca con grado térmico equivalente.

BROCA - Controle siempre las condiciones generales de la broca. Controle periódicamente la cuchilla, (A, Fig. 38) y la punta de arranque (B). Si estuvieran desgastadas afílelas o cámbielas.

REDUCTOR - Cada 100 horas de trabajo cambie la grasa del cárter del reductor (A, Fig. 39).

LUCHTFILTER - Iedere 8 bedrijfsuren het deksel (A, Fig. 33) en het filter (G), verwijderen. De filter (G) moeten met benzine worden gewassen en droog gemaakt worden voordat ze weer gemonteerd worden.

BRANDSTOFFILTER - Periodiek de staat van het brandstoffilter controleren. Dit in geval van teveel vuil vervangen (Fig. 34). Het filter met benzine schoonmaken, droog maken en weer monteren. Een vuil filter veroorzaakt slecht starten en minder vermogen.

STARTGROEP - De koelgaten van de startgroepcarter met een penseel of hogedrukluucht vrij en schoon houden (Fig. 35).

MOTOR - Periodiek de cylindervleugels met een penseel of hogedrukluucht schoonmaken (Fig. 36). Het opeenhopen van vuil op de cylinder kan voor de werking van de motor schadelijke oververhitting veroorzaken.

BOUGIE - Men raadt aan de bougie periodiek schoon te maken en de electrodenafstand te controleren (Fig. 37). Gebruik een Champion RCJ-7Y bougie of een bougie van een ander merk met een equivalent thermisch bereik.

BOOR - Controleer altijd de algemene toestand van de boor. Controleer van tijd tot tijd het blad (A, Fig. 38) en de startpunt (B). Slijp ze en vervang ze indien ze versleten zijn.

STROOMVERMINDERAAR - Vervang iedere 100 arbeidsuren de vet in het blik van de stroomverminderaar (A, Fig. 39).

LAGERUNG
Wartungsvorschriften sorgfältig befolgen. Das Erdbohrgerät gründlich reinigen und die Metalteile einfetten. Die Bohrspitze, reinigen und einölen, um Rostbildungen zu vermeiden. Kraftstofftank entleeren und den Deckel wieder aufschrauben. Zündkerze entfernen und ein wenig Öl in den Zylinder (Abb. 40) geben. Kurbelwelle mit dem Anlaßseil (Abb. 41) einige Male drehen, um das Öl Zylinder zu verteilen. Zündkerze wieder einbauen. An einem trockenen Ort, möglichst nicht mit Bodenkontakt, und fern von Hitzequellen aufbewahren.

ALMACENAJE
Siga todas las normas de mantenimiento antes descritas. Limpie perfectamente el mototaladro y engrase las partes metálicas. Quite la broca, límpiela y engrásela para prevenir el herrumbre. Quite el combustible del depósito y ponga de nuevo el tapón. Quite la bujia, vierta un poco de aceite en el cilindro (Fig. 40). Gire el cigueñal del motor por algunas vueltas mediante la cuerda de arranque (Fig. 41) para distribuir el aceite. Monte la bujia. Consérvelos en ambiente seco, mejor si no está en contacto con el suelo y lejos de foentes de calor.

OPSLAG
Volg alle onderhoudsnormen die hiervoor beschreven zijn. Maak de grondboor perfect schoon en vet de metalen onderdelen in. Verwijder de boor, maak hem schoon en smeer hem in met olie om roest te voorkomen. Verwijder de brandstof uit de tank en doe de dop er weer op. Verwijder de bougie en giet een beetje olie in de cilinder (Fig. 40). Draai de motoras enkele malen rond door middel van het startkoordje (Fig. 41) om de olie te verdelen. Monteer de bougie opnieuw. Bewaren op een droge plaats, indien mogelijk zonder direct contact met de bodem en ver van warmtebronnen vandaan.

⚠ ACHTUNG - Alle Wartungsarbeiten, die nicht in diesem Handbuch aufgeführt sind, dürfen nur von einer Vertragswerkstatt durchgeführt werden. Ausschließlich ORIGINALERSATZTEILE verwenden.

⚠ ATENCION - Todas las operaciones de mantenimiento no indicadas en el presente manual tienen que ser efectuadas en un Taller autorizado. Use exclusivamente repuestos originales.

⚠ LET OP! - Alle onderhoudswerkzaamheden die niet in deze handleiding voorkomen moeten in een bevoegde werkplaats uitgevoerd worden. Gebruik uitsluitend ORIGINELE RESERVEONDERDELEN.

I DATI TECNICI
GB TECHNICAL DATA

F DONNEES TECHNIQUES
D TECHNISCHE ANGABEN



E DATOS TECNICOS
NL TECHNISCHE GEGEVENS

Cilindrata - Displacement - Cylindrée - Hubraum - Cilindrada - Cylinderinhoud	50.2 cm³
Motore - Engine - Moteur - Motor - Motor - Motor	EMAK
Potenza - Power - Puissance - Leistung - Potencia - Vermogen	1.6 kW
Nr. giri minimo - Min. rpm - Nombre de tours/min au ralenti - Minimale Drehzahl/Minute - N. giros/min. mínimo - Minimum toerental/min.	2600 min ⁻¹
Nr. giri massimo - Max. rpm - Nombre de tours/min à plein régime - Maximale Drehzahl/Minute - N. giros/min máximo - Maximum toerental/min	9900 min ⁻¹
Accensione elettronica - Electronic ignition - Allumage électronique - Elektronische Zündung Encendido electrónico	Si - Yes - Oui - Ja
Carburatore a membrana - Diaphragm carburetor - Carburateur à membrane - Membranvergaser - Carburador a membrana - Membraan carburator	Si - Yes - Oui - Ja
Frizione centrifuga - Centrifugal clutch - Embrayage centrifuge - Fliehkraftkupplung - Embrague centrifugo - Centrifugale koppeling	Si - Yes - Oui - Ja
Bulbo primer - Primer bulb - Pompe primer - Starterpumpe - Burbuja primer - Vlotterbalg	Si - Yes - Oui - Ja
Peso senza punta - Weight without bit - Poids sans mèche - Gewicht ohne Bohrspitze - Peso sin broca - Gewicht zonder boor	9.1 kg
Rapporto di riduzione - Reduction ratio - Rapport de réduction - Untersetzungsverhältnis - Relación de reducción - Reductieverhouding	40 : 1
Riduttore con grasso - Reduction gearbox with grase - Réducteur avec graisse - Untersetzungsgetriebe mit Schmierfett - Reductor con grasa	Si - Yes - Oui - Ja

I DATI TECNICI
GB TECHNICAL DATA

F DONNEES TECHNIQUES
D TECHNISCHE ANGABEN

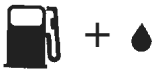
E DATOS TECNICOS
NL TECHNISCHE GEGEVENS

Punte - Bits - Mèches - Bhorspitzen - Brocas - Boor	Ø 8÷20 cm (Ø 3.15÷7.87 in)
Capacità serbatoio - Fuel tank capacity - Capacité du réservoir - Kraftstofftank-Inhalt - Capacidad depósito - Tankcapacitetit	 +  1050 (1,05) cm ³ (l)
Pressione acustica - Pressure level - Pression acoustique - Schalldruck - Presión acustica - Geluidsdruck LpA - ISO 6081	100 dB(A)
Potenza acustica - Power level - Puissance acoustique - Schalleistung - Potencia acustica - Geluidsintensiteit LwA - ISO 3744	110 dB(A)
Livello di vibrazione - Vibration level - Niveau de vibration - Vibrationspegel - Nivel de vibracion - De trillingsintensiteit ISO 5349	13.5 m/s ²

I SPIEGAZIONE SIMBOLI E AVVERTENZE DI SICUREZZA

GB EXPLANATION OF SYMBOLS AND SAFETY WARNINGS

F EXPLICATION DES SYMBOLES ET REGLES DE SECURITE

D ERLÄUTERUNG DER SYMBOLE-UND SICHERHEITSHINWEISE

E EXPLICACION SIMBOLOS Y ADVERTENCIAS DE SEGURIDAD

NL UITLEG VAN DE VEILIGHEIDSSYMBOLLEN



- Leggere il manuale di uso e manutenzione prima di utilizzare questa macchina.
- Read operator's instruction book before operating this machine.
- Lire le manuel avant d'utiliser cette machine.
- Betriebsanleitung vor der Inbetriebnahme lesen.
- Antes de utilizar esta máquina, leer el manual de instrucciones.
- Lees de gebruikshandleiding alvorens u met de machine gaat werken.



- Indossare casco, occhiali e cuffie di protezione.
- Wear head, eye and ear protection.
- Porter casque, visière et protège-oreilles.
- Immer Helm, Schutzbrille und Geräuschschutz tragen.
- Llevar casco, gafas y auriculares de protección.
- Draag oog, -oor-en hoofdbescherming.

Italiano	English	Français
----------	---------	----------

CERTIFICATO DI GARANZIA

Questa macchina è stata concepita e realizzata attraverso le più moderne tecniche produttive. La Ditta costruttrice garantisce i propri prodotti per un periodo di ventiquattro mesi dalla data di acquisto per utilizzo privato/hobbistico. La garanzia è limitata a sei mesi in caso di uso professionale e tre mesi in caso di noleggio.

Condizioni generali di garanzia

- La garanzia viene riconosciuta a partire dalla data d'acquisto. La Ditta costruttrice tramite la rete di vendita ed assistenza tecnica sostituisce gratuitamente le parti difettose dovute a materiale, lavorazioni e produzione. La garanzia non toglie all'acquirente i diritti legali previsti dal codice civile contro le conseguenze dei difetti o vizi causati dalla cosa venduta.
- Il personale tecnico interverrà il più presto possibile nei limiti di tempo concessi da esigenze organizzative.
- Per richiedere l'assistenza in garanzia è necessario esibire al personale autorizzato il sotto riportato certificato di garanzia timbrato dal rivenditore, compilato in tutte le sue parti e corredato di fattura d'acquisto o scontrino fiscalmente obbligatorio comprovante la data d'acquisto.**
- La garanzia decade in caso di:
 - Assenza palese di manutenzione,
 - Utilizzo non corretto del prodotto o manomissioni,
 - Utilizzo di lubrificanti o combustibili non adatti,
 - Utilizzo di parti di ricambio o accessori non originali,
 - Interventi effettuati da personale non autorizzato.
- La Ditta costruttrice esclude dalla garanzia i materiali di consumo e le parti soggette ad un normale logorio di funzionamento.
- La garanzia esclude gli interventi di aggiornamento e miglioramento del prodotto.
- La garanzia non copre la messa a punto e gli interventi di manutenzione che dovessero occorrere durante il periodo di garanzia.
- Eventuali danni causati durante il trasporto devono essere immediatamente segnalati al trasportatore pena il decadere della garanzia.
- Per i motori di altre marche (Briggs & Stratton, Tecumseh, Kawasaki, Honda, ecc.) montati sulle nostre macchine, vale la garanzia concessa dai costruttori del motore.
- La garanzia non copre eventuali danni, diretti o indiretti, causati a persone o cose da guasti della macchina o conseguenti alla forzata sospensione prolungata nell'uso della stessa.

WARRANTY CERTIFICATE

This machine has been designed and manufactured using the most modern techniques. The manufacturer guarantees the machine to be free from defects for a period of twenty four months from the date of purchase provided it is used exclusively for private/hobby purposes. If the machine is used for professional purposes, the warranty period shall terminate after a period of six months. If the machine is used for hire, the warranty period shall terminate after a period of three months.

Limited warranty

- The warranty period starts on the date of sale. The manufacturer, acting through the sales and technical assistance network, shall replace free of charge any parts proven defective in material, machining or manufacturing. The warranty does not affect the purchaser's rights as established under legislation governing the consequences of defects in the machine.
- Technical personnel will undertake the necessary repairs in the minimum time possible, compatible with organisational needs.
- To make any claim under the warranty, this certificate of warranty, fully compiled, bearing the dealer's stamp, and accompanied by the invoice or receipt showing the date of purchase, must be displayed to the personnel authorised to approve work.**
- The warranty shall be null and void if:
 - the machine has evidently not been serviced correctly,
 - the machine has been used for improper purposes or has been modified in any way,
 - unsuitable lubricants and fuels have been used,
 - non-original spare parts and accessories have been fitted,
 - work has been done on the machine by unauthorised personnel.
- The warranty does not cover consumables or parts subject to normal wear.
- The warranty does not cover work to update or improve the machine.
- The warranty does not cover any preparation or servicing work required during the warranty period.
- Damage incurred during transport must be immediately brought to the attention of the carrier: failure to do so shall render null and void the warranty.
- Engines of other manufacturers (Briggs & Stratton, Tecumseh, Kawasaki, Honda, etc.) fitted to our machines are covered by the warranties of the engine manufacturer.
- The warranty does not cover injury or damage caused directly or indirectly to persons or things by defects in the machine or by periods of extended disuse of the machine resulting from the said defects.

CERTIFICAT DE GARANTIE

Cette machine a été conçue et réalisée avec les techniques de production les plus modernes. Le fabricant garantit ses produits pour une période de vingt-quatre mois à compter de la date d'achat en cas d'utilisation à titre privé. La période de garantie est limitée à six mois en cas d'emploi professionnel et à trois mois en cas de location.

Conditions générales de garantie

- La garantie est reconnue à compter de la date d'achat. Par le biais de son réseau de vente et d'assistance technique, le fabricant remplace gratuitement les pièces défectueuses dues au matériel, aux usinages et à la production. La garantie n'élimine pas, pour l'acquéreur, les droits légaux prévus par le Code Civil contre les conséquences des défauts ou des anomalies dus à l'objet vendu.
- Le personnel technique interviendra le plus vite possible dans les délais liés aux exigences organisationnelles.
- Pour demander l'assistance sous garantie, il est nécessaire de présenter au personnel agréé le certificat de garantie joint ci-dessous, qui devra être timbré par le revendeur, rempli intégralement et accompagné de la facture ou du reçu de caisse qui doit obligatoirement être remis pour prouver la date d'achat.**
- La garantie perd toute valeur en cas de :
 - Manque évident d'entretien.
 - Utilisation incorrecte ou transformations non autorisées du produit.
 - Utilisation de lubrifiants ou de combustibles inappropriés.
 - Utilisation de pièces de rechange ou d'accessoires non d'origine.
 - Interventions effectuées par du personnel non autorisé à ce faire.
- Le fabricant exclut de la garantie les pièces consommables et celles qui sont soumises à une usure normale due au fonctionnement.
- La garantie exclut les interventions de mise à jour et d'amélioration du produit.
- La garantie ne couvre pas la mise au point et les interventions susceptibles de s'avérer nécessaires au cours de la période de garantie.
- Tout dommage éventuellement subi au cours du transport doit être signalé sans retard au transporteur sous peine d'annulation de la garantie.
- Pour les moteurs d'autres marques (Briggs & Stratton, Tecumseh, Kawasaki, Honda, etc.) montés sur nos machines, la garantie appliquée sera celle qui est accordée par le fabricant du moteur en question.
- La garantie ne couvre pas les éventuels dommages directs ou indirects subis par les personnes ou par les biens matériels à la suite de pannes de la machine ou dépendant d'une longue suspension forcée de l'emploi de cette dernière.

MODELLO - MODELL	DATA - DATE	MODELE	DATE
SERIAL No _____	CONCESSIONARIO - DEALER	SERIAL No _____	REVENDEUR
ACQUISTATO DAL SIG. - BOUGHT BY Mr. _____ _____ _____		ACHETE PAR MONSIEUR _____ _____ _____	

Non spedire! Allegare solo all'eventuale richiesta di garanzia tecnica.
Do not send! Only attach to requests for technical warranties.

Ne pas expédier ! Ne joindre qu'en cas de demande d'assistance technique sous garantie.



Deutsch	Español	Nederlands
<p align="center">GARANTIE-ZERTIFICAT</p>	<p align="center">CERTIFICADO DE GARANTÍA</p>	<p align="center">GARANTIEBEWIJS</p>
<p>Diese Maschine wurde mit den modernsten Produktionstechniken konzipiert und gebaut. Die Herstellerfirma garantiert für ihre Produkte für die Dauer von vierundzwanzig Monaten nach Kaufdatum für den Privatgebrauch / für Hobbyzwecke. Die Garantie beschränkt sich auf sechs Monate im Falle von professionellem Einsatz und drei Monate bei Vermietung.</p> <p>Allgemeine Garantiebedingungen</p> <ol style="list-style-type: none"> Die Garantie gilt ab Kaufdatum. Die Herstellerfirma sorgt über ihr Verkaufs- und Kundendienstnetz für den kostenlosen Ersatz der Teile, die sich infolge Material-, Bearbeitungs- und Fabrikationsfehler als defekt erweisen. Durch die Garantie verliert der Käufer nicht die vom Bürgerlichen Gesetzbuch vorgesehenen gesetzlichen Rechte gegen die Folgen der von der der verkauften Sache verursachten Defekte oder Mängel. Soweit organisatorisch machbar greift das technische Personal so schnell wie möglich ein. Bei Anforderung eines Garantieingriffs muss dem befugten Personal der untenstehende, vom Verkäufer abgestempelte und vollständig ausgefüllte Garantieschein zusammen mit der Rechnung bzw. dem Kassenzettel zum Nachweis des Kaufdatums vorgelegt werden. In folgenden Fällen verfällt jeder Garantieanspruch: <ul style="list-style-type: none"> Bei offensichtlicher Unterlassung der Wartung, Bei nicht korrekter Verwendung oder Veränderungen des Produkts, Bei Benutzung von ungeeigneten Schmiermitteln oder Treibmitteln, Bei Benutzung von nicht originalen Zubehör- und Ersatzteilen - Nach Eingriffen, die von unbefugtem Personal durchgeführt wurden. Verbrauchsmaterial und die Teile, die einem normalen Verschleiß durch Betrieb ausgesetzt sind, werden vom Hersteller von der Garantie ausgeschlossen. Von der Garantie ausgeschlossen sind Eingriffe zur Überholung und Verbesserung des Produkts. Die Garantie deckt nicht die während der Garantielaufzeit erforderlichen Einstellungen und Wartungseingriffe. Eventuelle Transportschäden müssen dem Spediteur unverzüglich gemeldet werden, ansonsten verfällt der Garantieanspruch. Für die Motoren anderer Marken (Briggs & Stratton, Tecumseh, Kawasaki, Honda, usw.), die an unseren Maschinen installiert werden, gilt die vom Hersteller des Motors gewährte Garantie. Die Garantie deckt keine eventuellen direkten oder indirekten Personen- oder Sachschäden, die durch Defekte der Maschine oder deren anhaltender Nichtbenutzung verursacht wurden. 	<p>Esta máquina ha sido proyectada y fabricada con las técnicas más modernas. El Fabricante garantiza sus productos por un periodo de veinticuatro meses a partir de la fecha de compra para uso privado/aficionado; la garantía queda limitada a seis meses en caso de uso profesional y a tres en caso de alquiler.</p> <p>Condiciones generales de garantía</p> <ol style="list-style-type: none"> La garantía es válida a partir de la fecha de compra. El Fabricante cambiará gratuitamente las piezas que presenten defectos en el material, el trabajo o la producción, mediante su red de venta y asistencia técnica. La garantía no anula los derechos legales del comprador, previstos por el código civil, contra las consecuencias de defectos o vicios provocados por el producto vendido. El personal técnico efectuará las intervenciones lo antes posible y dentro de los plazos impuestos por exigencias de organización. Para solicitar la asistencia en garantía, es necesario mostrar el certificado de garantía ilustrado a continuación, junto a la factura o el tique que demuestren la fecha de compra, al personal autorizado; asimismo, para que el certificado sea válido, se han de completar todas sus partes y ha de estar debidamente timbrado por el vendedor. La garantía pierde su validez en los siguientes casos: <ul style="list-style-type: none"> - Falta evidente de mantenimiento. - Uso incorrecto o manipulación del producto. - Uso de lubricantes o combustibles inadecuados. - Uso de piezas de recambio o accesorios no originales. - Intervenciones efectuadas por parte de personal no autorizado. La garantía no incluye ni los materiales consumibles ni las piezas sujetas a un desgaste normal de funcionamiento. La garantía tampoco incluye las intervenciones de actualización o mejora del producto. La puesta a punto o las intervenciones de mantenimiento eventualmente necesarias durante el periodo de garantía no están cubiertas por la garantía. Cualquier daño provocado durante el transporte tiene que ser señalado de inmediato al transportista bajo pena de anulación de la garantía. Para los motores de otras marcas (Briggs & Stratton, Tecumseh, Kawasaki, Honda, etc.) montados en nuestras máquinas, será válida la garantía de los Fabricantes del motor. La garantía no cubre los eventuales daños materiales o personales, directos o indirectos, provocados por averías de la máquina o por la interrupción forzada y prolongada del funcionamiento de la misma. 	<p>Deze machine is ontworpen en vervaardigd volgens de modernste productietechnieken. De fabrikant staat garant voor zijn producten voor een periode van vierentwintig maanden vanaf de aankoopdatum voor privé- of hobbygebruik. De garantie is beperkt tot zes maanden bij professioneel gebruik en tot drie maanden bij verhuur.</p> <p>Algemene garantievoorwaarden</p> <ol style="list-style-type: none"> De garantie wordt toegekend vanaf de aankoopdatum. De fabrikant vervangt gratis de defecte onderdelen die te wijten zijn aan fouten van het materiaal, bewerkingen en productie middels het distributienet en de technische service. De garantie ontneeft de gebruiker niet de wettelijke rechten uit het burgerlijk wetboek tegen de gevolgen van defecten of onvolkomenheden die door het verkochte product veroorzaakt worden. Het technisch personeel grijpt zo snel mogelijk in binnen de tijdslimieten die uit organisatorisch oogpunt mogelijk zijn. Voor het aanvragen van servicewerkzaamheden die onder de garantie vallen dient u het hieronder weergegeven garantiebewijs aan het bevoegde personeel te tonen. Het garantiebewijs moet een stempel van de verkoper dragen, geheel ingevuld zijn en begeleid worden door de factuur of de fiscaal verplichte kassabon met de aankoopdatum. De garantie vervalt bij: <ul style="list-style-type: none"> - Overduidelijk gebrek aan onderhoud, - Onjuist gebruik van het product of sabotage, - Gebruik van ongeschikte smeermiddelen of brandstoffen, - Gebruik van niet originele vervangingsonderdelen of accessoires, - Werkzaamheden die verricht zijn door onbevoegd personeel. De verbruiksmaterialen en de onderdelen die onderhevig zijn aan normale slijtage vallen niet onder de garantie. Bijwerkingen en verbeteringen van het product vallen niet onder de garantie. De garantie dekt geen afstel- en onderhoudswerkzaamheden die tijdens de garantieperiode nodig mochten zijn. Eventuele beschadigingen die tijdens het transport zijn veroorzaakt moeten onmiddellijk aan de transporteur worden gemeld op straffe van verval van de garantie. Voor de motoren van andere merken (Briggs & Stratton, Tecumseh, Kawasaki, Honda, enz.) die op onze machines zijn gemonteerd geldt de garantie die door de fabrikant van de motor is gegeven. De garantie dekt geen eventuele directe of indirecte beschadigingen die aan personen of voorwerpen worden aangericht als gevolg van defecten of langdurige inactiviteit van de machine.

<p>MODELLE</p> <p>_____</p> <p>SERIAL No _____</p> <p>GEKAUFT VON Hrn. _____</p> <p>_____</p> <p>_____</p>	<p>DATUM</p> <p>_____</p> <p>VERKAUFER</p> <p>_____</p>	<p>MODELO - MODEL</p> <p>_____</p> <p>SERIAL No _____</p> <p>COMPRADOR - GEKOCHT DOOR</p> <p>_____</p> <p>_____</p>	<p>DATA - DATUM</p> <p>_____</p> <p>DISTRIBUIDOR - VERKOPER</p> <p>_____</p>
--	---	---	--

Nicht einsenden! Der Garantieschein muss nur bei einer eventuellen Anforderung eines Garantieingriffs vorgelegt werden.

¡No enviar! Adjuntar sólo a la eventual solicitud de garantía técnica.

Niet verzenden! Voeg dit bewijs uitsluitend bij het aanvraagformulier om technische garantiewerkzaamheden.

- I** **ATTENZIONE!** – Questo manuale deve accompagnare la macchina durante tutta la sua vita.
- GB** **WARNING!** – This owner's manual must stay with the machine for all its life.
- F** **ATTENTION!** – Le manuel doit accompagner la machine pour toute sa vie.
- D** **ACHTUNG!** - Dieses Anweisungsheft muß das Gerät während seiner gesamten Lebensdauer begleiten.
- E** **¡ATENCIÓN!** - Este manual debe acompañar a la máquina durante toda su vida útil.
- NL** **LET OP!** - Dit handboek moet voor de gehele levensduur bij de machine blijven.



EMAK s.p.a. - Member of the YAMA group
42011 BAGNOLO IN PIANO (REGGIO EMILIA) ITALY
TEL. 0522956611 - TELEFAX 0522951555
EMAIL service@emak.it INTERNET <http://www.efco.it>

