



**REV&GO**



- I **MANUALE USO E MANUTENZIONE**
- GB **OWNER'S MANUAL**
- F **MANUEL D'UTILISATION ET D'ENTRETIEN**
- D **BETRIEBS- UND WARTUNGSANLEITUNG**
- E **MANUAL DE USO Y MANTENIMIENTO**
- NL **GEBRUIKS- EN ONDERHOUDSHANDLEIDING**

*We care*  
Quality Ethics Environment  
ISO 9001 - SA 8000 - ISO 14001



**I****INTRODUZIONE**

Per un corretto impiego del decespugliatore e per evitare incidenti, non iniziate il lavoro senza aver letto questo manuale con la massima attenzione. Troverete su questo manuale le spiegazioni di funzionamento dei vari componenti e le istruzioni per i necessari controlli e per la manutenzione.

**N.B. Le descrizioni e le illustrazioni contenute nel presente manuale si intendono non rigorosamente impegnative. La Ditta si riserva il diritto di apportare eventuali modifiche senza impegnarsi ad aggiornare di volta in volta questo manuale.**

**GB****INTRODUCTION**

To correctly use the brush cutter and prevent accidents, do not start work without having first carefully read this manual. You will find explanations concerning the operation of the various parts plus instructions for necessary checks and relative maintenance.

**Note: Illustrations and specifications in this manual may vary according to Country requirements and are subject to change without notice by the manufacturer.**

**F****INTRODUCTION**

Pour un emploi correct de la débroussailleuse et pour éviter les accidents, ne pas commencer le travail sans avoir d'abord lu attentivement le manuel. Vous trouverez les descriptions du fonctionnement des divers composants et les instructions pour les contrôles nécessaires et pour l'entretien.

**N.B. Les descriptions et les illustrations contenues dans ce manuel n'engagent pas rigoureusement le constructeur. La société se réserve le droit d'apporter d'éventuelles modifications sans devoir mettre à jour à chaque fois le manuel.**

**D****ENLEITUNG**

Um richtig mit der Motorsense umgehen zu können und Unfälle zu vermeiden, lesen Sie diese Broschüre vor Aufnahme der Arbeit gründlich durch. Im Suchverzeichnis finden Sie die Angabe, auf welchen Seiten die Hinweise zur Arbeitsweise der unterschiedlichen Teile und Erklärungen zu den anfallenden Wartungs- und Kontrollarbeiten zu finden sind.

**N.B.: Die in dieser Broschüre enthaltenen Beschreibungen und Abbildungen verstehen sich unverbindlich. Der Hersteller behält sich das Recht vor, die Einzel- und Zubehörteile dieses Modells aus technischen oder absatz-bedingten Gründen zu ändern, ohne die Angaben dieser Broschüre jedesmal zu berichtigen.**

**E****INTRODUCCION**

Para una correcta utilización de la desbrozadora y para evitar incidentes, no empiece a trabajar sin haber leído atentamente este manual. Ud. encontrará las explicaciones de funcionamiento de los diferentes componentes y las instrucciones para el control y mantenimiento de la desbrozadora. **P.D. Las descripciones contenidas en el presente manual no se consideran rigurosamente obligatorias. La empresa se reserva el derecho de aportar eventuales modificaciones sin obligarse a poner al día este manual.**

**NL****INLEIDING**

Lees eerst deze gebruiksaanwijzing grondig door alvorens met de bosmaaier te gaan werken. Dit teneinde de bosmaaier op juiste wijze te gebruiken en ongelukken te voorkomen. De inhoudsopgave laat zien waar u uitleg over de verschillende instructies omtrent de afzonderlijke delen en noodzakelijke controles en onderhoudsvorschriften kunt vinden. **PS Illustraties en specificaties in deze gebruiksaanwijzing kunnen variëren van land tot land en kunnen worden gewijzigd, zonder bericht van de fabrikant.**

**ATTENZIONE**

**NEL CORSO DEL PRESENTE MANUALE  
TUTTE LE INDICAZIONI  
RIFERITE ALL'APPLICAZIONE  
“DECESPUGLIATORE” SI INTENDONO  
RIFERITE ANCHE ALL'APPLICAZIONE  
“TRIMMER”, SALVO DIVERSE  
ESPLICITE INDICAZIONI**

**WARNING**

**IN THIS MANUAL  
ALL INDICATIONS REGARDING THE  
“BRUSHCUTTER” APPLICATION  
ALSO REFER TO THE “TRIMMER”  
APPLICATION, UNLESS OTHERWISE  
SPECIFIED**

**ATTENTION**

**DANS LE PRÉSENT MANUEL,  
TOUTES LES INDICATIONS SE  
RÉFÉRANT AU MODÈLE DE  
“DÉBROUILLASSEUSE” SE RÉFÈRENT  
ÉGALEMENT AU MODÈLE DE  
“TRIMMER THERMIQUE”, SAUF  
SPÉCIFICATIONS CONTRAIRES**

**ACHTUNG**

**IM VORLIEGENDEN HANDBUCH  
GELTEN ALLE ANGABEN, DIE SICH  
AUF DIE “FREISCHNEIDER” BEZIEHEN,  
AUCH FÜR DIE “BENZIN-TRIMMER”,  
ES SEI DENN, ES IST AUSDRÜCKLICH  
ETWAS ANDERES ANGEGBEN**

**ATENCIÓN**

**TODAS LAS INSTRUCCIONES  
RELATIVAS A LA “DESBROZADORA”  
CONTENIDAS EN ESTE MANUAL  
TAMBIÉN SON VÁLIDAS PARA LA  
“ORILLADORA”, EXCEPTO CUANDO  
SE INCLUYAN INSTRUCCIONES  
ESPECÍFICAS**

**LET OP**

**IN DEZE HANDLEIDING GELDEN  
ALLE AANWIJZINGER VOOR DE  
TOEPASSING “BOSMAAIER” OOK  
VOOR DE TOEPASSING “TRIMMER”,  
TENZIJ UITDRUKKELIJK ANDERS  
VERMELD.**

**I****ATTENZIONE**

Per poter essere utilizzate, le applicazioni “**Trimmer MULTIMATE**” e “**Brushcutter MULTIMATE**” descritte in questo manuale, devono essere accoppiate unicamente all’unità motrice “**Power Unit MULTIMATE**”; rispettare scrupolosamente le procedure di montaggio indicate nel capitolo ASSEMBLAGGIO a pag. 18. In ogni caso, prima di utilizzare i **decespugliatori** completi, leggere attentamente questo manuale e il manuale dell’unità motrice.

**D****ACHTUNG**

Um die in diesem Handbuch beschriebenen “**Trimmer MULTIMATE**” und “**Brushcutter MULTIMATE**” einsetzen zu können, müssen sie an die Antriebseinheit “**Power Unit MULTIMATE**” gekuppelt werden; halten Sie sich strikt an die Montageanleitungen im Kapitel MONTAGE auf Seite 19. Auf jeden Fall muss vor Benutzung der kompletten **Freischneider** sowohl dieses Handbuch als auch das Handbuch der Antriebseinheit aufmerksam durchgelesen werden.

**GB****WARNING**

In order to be used, the “**MULTIMATE Trimmer**” and “**MULTIMATE Brushcutter**” applications described in this manual must only be coupled to the “**MULTIMATE Power Unit**”; carefully follow the assembly procedures given in the ASSEMBLY section on page 18. In any case, carefully read this manual and that of the power unit before using the complete **brushcutters**.

**E****ATENCIÓN**

Las “**Orilladoras MULTIMATE**” y “**Brushcutter MULTIMATE**” que se describen en este manual se utilizan exclusivamente acopladas a la unidad motriz “**Power Unit MULTIMATE**”. Respete estrictamente las instrucciones de montaje del capítulo ENSAMBLAJE, pág. 19. En cualquier caso, antes de utilizar las **desbrozadoras** completas, lea con atención este manual y también el de la unidad motriz.

**F****ATTENTION**

Pour pouvoir les utiliser, les modèles de “**Trimmer thermique MULTIMATE**” et de “**débroussailleuse MULTIMATE**” décrits dans ce manuel doivent être accouplés à l’unité motrice “**Power Unit MULTIMATE**”; nous vous invitons à respecter scrupuleusement les procédures de montage précisées au chapitre ASSEMBLAGE, à la page 18. Dans tous les cas, lire attentivement ce manuel et celui de l’unité motrice avant d’utiliser la **débroussailleuse** complète.

**NL****LET OP**

Voor het gebruik moeten de toepassingen “**Trimmer MULTIMATE**” en “**Bosmaaier MULTIMATE**” beschreven in deze handleiding, worden gecombineerd met de motoreenheid “**Power Unit MULTIMATE**”; leef zorgvuldig de montageprocedures na zoals vermeld in het hoofdstuk ASSEMBLAGE op pag. 19. Alvorens de volledige **bosmaaiers** te gebruiken, moet u in ieder geval zorgvuldig deze handleiding en de handleiding van de motoreenheid lezen.



1

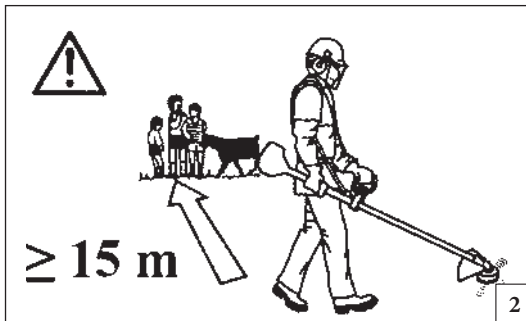

2

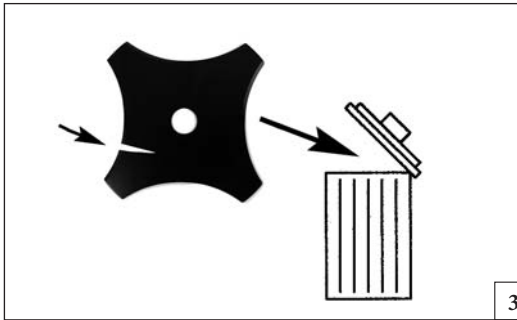

3

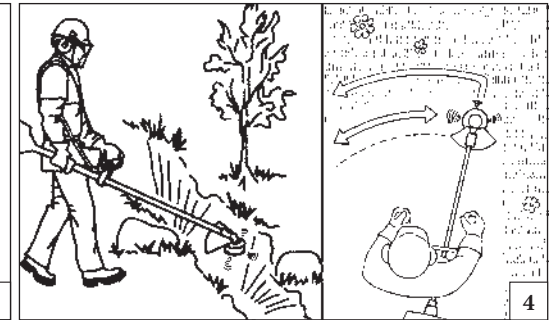

4

Italiano

## NORME DI SICUREZZA

**⚠ ATTENZIONE - Il decespugliatore, se ben usato, è uno strumento di lavoro rapido, comodo ed efficace. Perché il vostro lavoro sia sempre piacevole e sicuro, rispettare scrupolosamente le norme di sicurezza qui riportate.**

- 1 - Non usare il decespugliatore in condizioni di affaticamento fisico o sotto l'effetto di alcool, droghe o farmaci (Fig.1).
- 2 - Indossare abiti adatti e articoli di sicurezza quali stivali, pantaloni robusti, guanti, occhiali protettivi, cuffia e casco antinfortunistico (vedi pag. 10-11). Usare vestiario aderente ma comodo.
- 3 - Non permettere ad altre persone di restare nel raggio di 15 metri durante l'uso del decespugliatore (Fig. 2).
- 4 - Prima di usare un decespugliatore verificare che il bullone fissaggio disco sia ben stretto.
- 5 - Il decespugliatore deve essere equipaggiato con gli attrezzi da taglio consigliati dal costruttore (v. pag. 18-19).
- 6 - Non usare il decespugliatore senza la protezione del disco o della testina.
- 7 - Prima di avviare il motore controllare che la leva acceleratore funzioni liberamente.
- 8 - Prima di avviare il motore accertarsi che il disco sia libero di girare e non sia a contatto con corpi estranei.
- 9 - Durante il lavoro controllare spesso il disco fermando il motore. Sostituire il disco appena appaiono crepe o rotture (Fig. 3).
- 10 - Con motore al minimo il disco non deve girare. In caso contrario regolare la vite del minimo.
- 11 - Trasportare il decespugliatore a motore fermo.
- 12 - Lavorare assicurandosi di essere in posizione stabile e sicura (Fig. 4).

- 13 - Avviare il decespugliatore solo in luoghi ben ventilati (Fig. 5).
- 14 - Con motore in moto non fare alcuna manutenzione e non toccare il disco.
- 15 - Mantenere sempre pulite e asciutte le impugnature da olio o carburante (Fig. 6).
- 16 - Conservare il decespugliatore in luogo asciutto, lontano da fonti di calore e sollevato dal suolo.
- 17 - Non tagliare troppo vicini al terreno, a reti metalliche (recinzioni), a muretti per evitare sassi ed altri oggetti.
- 18 - Controllare giornalmente il decespugliatore per assicurarsi che ogni dispositivo, di sicurezza e non, sia funzionante.
- 19 - Tutti gli interventi sulle macchine, diversi da quelli indicati nel presente manuale, devono essere effettuati da personale competente.
- 20 - Leggere attentamente questo manuale in modo da comprendere completamente e rispettare tutte le norme di sicurezza, le precauzioni e le istruzioni prima di procedere all'uso dell'unità.
- 21 - L'uso del decespugliatore è riservato a operatori adulti in grado di comprendere e rispettare le norme di sicurezza, le precauzioni e le istruzioni contenute in questo manuale. L'uso del decespugliatore da parte di minorenni non deve essere mai consentito.
- 22 - Consentire l'uso del decespugliatore soltanto a persone che hanno letto questo manuale di uso e manutenzione o che hanno ricevuto istruzioni adeguate per un uso sicuro e appropriato del decespugliatore.
- 23 - Non utilizzare mai decespugliatori danneggiati, modificati o riparati/assemblati in maniera inadeguata. Non rimuovere, danneggiare o rendere inefficace alcun dispositivo di sicurezza. Utilizzare soltanto gli accessori da taglio indicati nell'apposita tabella (pag. 18). Sostituire

sempre immediatamente gli accessori da taglio o i dispositivi di sicurezza se risultano danneggiati, rotti o altrimenti inadeguati.

- 24 - Pianificare preventivamente il lavoro. Non iniziare a tagliare se l'area di lavoro non è sgombra, se non sono presenti punti di appoggio saldi per i piedi.

## NORME DI LAVORO

**⚠ ATTENZIONE! - Seguire sempre le norme di sicurezza. Il decespugliatore deve essere utilizzato solamente per tagliare erba o piccoli arbusti. È proibito tagliare altri tipi di materiale. Non utilizzare il decespugliatore come leva per sollevare, spostare o spezzare oggetti, né bloccarlo su sostegni fissi. È proibito applicare alla presa di forza del decespugliatore utensili o applicazioni che non siano quelli indicati dal costruttore.**

**⚠ Con motore in moto, afferrare sempre l'impugnatura anteriore con la mano sinistra e l'impugnatura del Power Unit con la mano destra (Fig. 6). Verificare che tutte le parti del corpo siano lontane dalla marmitta.**

**⚠ PERICOLO DI USTIONE!**



5

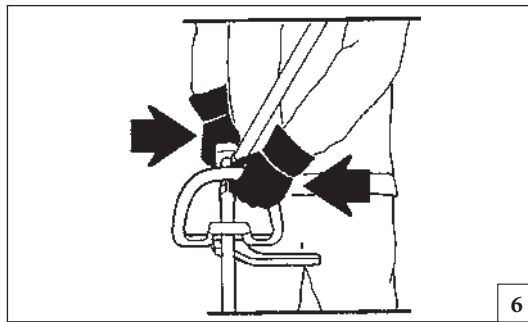

6

English

## SAFETY PRECAUTIONS

**⚠ WARNING: The brush cutter, if properly used, is a quick, comfortable and efficient tool. So that your work is always pleasant and safe, please respect the following safety precautions scrupulously.**

- 1 - Never use the brush cutter when you are tired or fatigued or if you have taken alcohol, drugs or medication (Fig. 1).
- 2 - Wear appropriate clothing and safety articles such as: boots, heavy-duty trousers, gloves, protective eyewear, ear protection and protective helmet (look pag. 10-11). Use clothing which is close-fitting but comfortable.
- 3 - Do not allow other people to remain within 15 metres during brush cutter use (Fig. 2).
- 4 - Before using the brush cutter, make sure that the blade fixing bolt is well-tightened.
- 5 - The brush cutter must be equipped with the cutting accessories recommended by the manufacturer (look pag. 18-19).
- 6 - Never use the brush cutter without the blade guard or the head guard.
- 7 - Before starting the engine, make sure that the throttle lever works freely.
- 8 - Before starting the engine, make sure that the blade is free to move and is not in contact with any foreign objects.
- 9 - Every now and then while working, stop the engine and check the blade. Replace it at the first sign of cracks or breaks (Fig. 3).
- 10 - With the engine idling, the blade should not turn. If it does, regulate the idle adjustment screw.
- 11 - Carry the brush cutter with the engine off.
- 12 - Only work when you are in a stable and secure position (Fig. 4).
- 13 - Start the brush cutter only in well-ventilated areas (Fig. 5).

- 14 - Never touch the blade or attempt any maintenance work while the engine is running.
- 15 - Always keep the handles clean of oil and fuel (Fig. 6).
- 16 - Store the brush cutter in a dry place, away from heat sources, and off the ground.
- 17 - In order to avoid hitting stones or other objects, do not cut too close to the ground, wires netting (fences) and walls.
- 18 - Check the brush cutter daily to be sure that components and safety devices are full functioning properly.
- 19 - All operations on the machines, different from those indicated in this manual, must be carried out by qualified personnel.
- 20 - Read this manual carefully until you completely understand and can follow all safety rules, precautions, and operating instructions before attempting to use the unit.
- 21 - Restrict the use of your brush cutter to adult users who understand and can follow safety rules, precautions, and operating instructions found in this manual. Minors should never be allowed to use a brush cutter.
- 22 - Only allow others to use this brush cutter who have read this Operator's Manual or received adequate instructions for the safe and proper use of this brush cutter.
- 23 - Never use a damaged, modified, or improperly repaired or assembled brush cutter. Do not remove, damage or deactivate any of the safety devices. Only use cutting tools indicated in the table (page 18). Always replace cutting tools or safety devices immediately if it becomes damaged, broken or is otherwise removed.
- 24 - Carefully plan your operation in advance. Do not start cutting until you have a clear work area, secure footing.

## WORK PRECAUTIONS

**⚠ WARNING! - Always follow the safety precautions. The brush cutter must only be used to trim grass material. Do not use the brush cutter as a lever to lift, move or break objects, nor lock it on fixed supports. It is forbidden to apply tools or applications that are not the ones indicated by the manufacturer onto the brush cutter's power take-off.**

**⚠ When the machine is running, grip the front handle firmly with your left hand and the Power Unit handle with your right hand (Fig. 6). Check that all parts of the body are kept away from the muffer.**

**⚠ THESE ARE HOT ENOUGH TO CAUSE BURNS!**

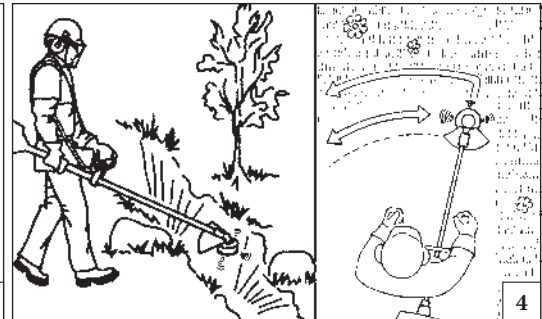
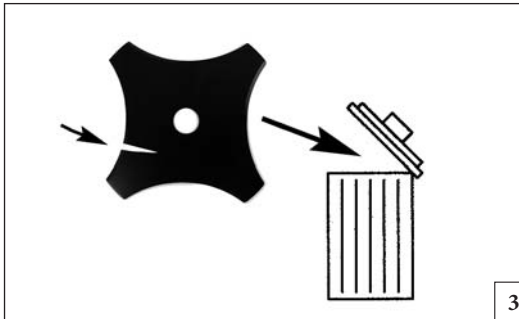
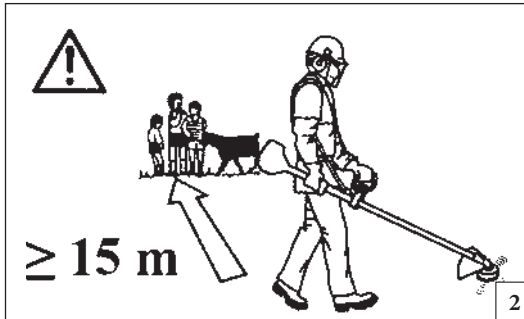

Français

## NORMES DE SECURITE

**⚠ ATTENTION: Si vous utilisez correctement la débroussailleuse vous aurez un instrument de travail rapide, pratique et efficace. Pour que votre travail soit toujours agréable et sûr respectez scrupuleusement les règles de sécurité reportées ci-dessous.**

- 1 - N'utilisez pas la débroussailleuse si vous êtes physiquement fatigué ou sous l'influence de l'alcool, de drogues ou de médicaments (Fig. 1).
- 2 - Portez des vêtements adéquats et sûrs comme par exemple des bottes, un pantalon résistant, des gants, des lunettes de protection, un casque antichoc (voir pag. 10-11). Utilisez des vêtements adhérents mais commodes.
- 3 - Veillez à ce que personne ne se trouve dans un rayon de 15 mètres quand la débroussailleuse est en marche (Fig. 2).
- 4 - Avant d'utiliser une débroussailleuse vérifiez si le boulon de fixation du disque est bien serré.
- 5 - La débroussailleuse doit être équipée des outils de coupe conseillés par le fabricant (voir pag. 18-19).
- 6 - N'utilisez pas la débroussailleuse sans la protection du disque.
- 7 - Avant de faire démarrer le moteur vérifiez si le levier de l'accélérateur fonctionne librement.
- 8 - Avant de mettre le moteur en marche vérifiez si le disque tourne bien librement et s'il n'est pas en contact avec des corps étrangers.
- 9 - Pendant le travail contrôlez souvent le disque en arrêtant le moteur. Changez de disque dès que vous remarquez des fissures ou des cassures (Fig. 3).
- 10 - Le disque ne doit pas tourner quand le moteur est au ralenti. S'il tourne réglez la vis du ralenti.
- 11 - Transportez la débroussailleuse quand le moteur est arrêté.

- 12 - Travaillez après vous être assuré d'avoir une position stable et sûre (Fig. 4).
- 13 - Faites démarrer la débroussailleuse uniquement dans des endroits bien aérés (Fig. 5).
- 14 - Quand le moteur tourne n'effectuez aucun entretien et ne touchez pas au disque.
- 15 - Veillez à ce que les poignées soient toujours propres et sèches, sans huile ni carburant (Fig. 6).
- 16 - Conservez la débroussailleuse dans un endroit sec, loin des sources de chaleur, soulevée du sol.
- 17 - Ne coupez pas trop près du terrain, grillages et murets vous éviterez ainsi les cailloux et autre objets.
- 18 - Contrôlez tous les jours la débroussailleuse et assurez-vous que tous les dispositifs, de sécurité et autres, fonctionnent bien.
- 19 - S'adresser à un professionnel qualifié pour toute intervention ne figurant pas dans le présent manuel.
- 20 - Lisez attentivement le présent manuel jusqu'à ce que vous ayez intégralement compris les règles de sécurité, les mesures de précaution et les instructions relatives au fonctionnement, et que soyez en mesure de les appliquer avant toute utilisation de la machine.
- 21 - Limitez l'utilisation de la débroussailleuse à des utilisateurs adultes capables de comprendre et d'appliquer les règles de sécurité, les mesures de précaution et les instructions relatives au fonctionnement indiquées par le présent manuel. L'utilisation de la machine par des mineurs est fortement déconseillée.
- 22 - Limitez l'utilisation de la débroussailleuse aux personnes ayant préalablement lu le présent manuel d'utilisation ou ayant pris connaissance des instructions appropriées à une utilisation correcte et en toute sécurité de cette machine.
- 23 - Ne travaillez jamais avec une débroussailleuse

endommagée, modifiée, mal réparée ou mal montée. Ne démontez, endommagez ou neutralisez jamais l'un des dispositifs de sécurité. Utilisez exclusivement les outils de coupe indiqués dans le tableau (page 18). Remplacez immédiatement les outils de coupe ou les dispositifs de sécurité endommagés, cassés ou de quelque autre façon démontés.

- 24 - Élaborez toujours votre plan de coupe à l'avance. Ne débutez aucune tâche avant d'avoir une zone de travail dégagée, une assise stable.

## NORMES DE TRAVAIL

**⚠ ATTENTION! - Respectez toujours les normes de sécurité. Le débroussailleuse ne doit être utilisé que pour tailler des herbes ou de petits arbustes. Il est interdit de tailler autre chose. N'utilisez pas le comme levier pour lever, déplacer ou fendre des objets et ne le bloquez pas sur des supports fixes. Il est interdit d'appliquer à la prise de force du débroussailleuse des outils ou des applications autres que ceux qui sont indiqués par le constructeur.**

**⚠ Quand le moteur tourne, saisissez toujours fermement la poignée avant de la main gauche et la poignée du Power Unit de la main droite (Fig. 6). Ne vous approchez pas du pot d'échappement.**

**⚠ RISQUE DE BRÛLURES !**



5

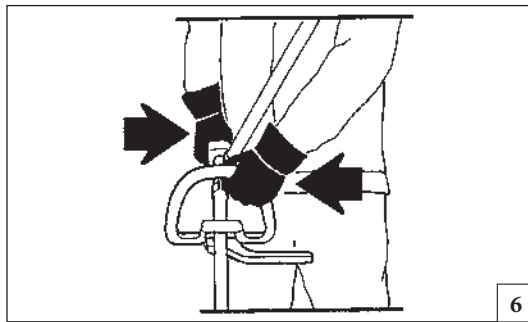

6

Deutsch

## SICHERHEITSVORKEHRUNG

**⚠ ACHTUNG:** Bei richtiger Anwendung ist die Motorsense ein schnelles, bequemes und wirkungsvolles Arbeitsgerät. Damit Sie immer sicher und komfortabel arbeiten können, beachten Sie bitte unbedingt die folgenden Sicherheitsvorschriften.

- 1 - Motorsense nur in gesundem und ausgeruhten Zustand gebrauchen oder unter dem Einfluß von Alkohol, Drogen oder Medicamenten stehen (Abb. 1).
- 2 - Stets geeignete Schutzkleidung sowie rutschfestes Schuhwerk, Handschuhe, Lärmschutz, Schutzbrille und Helm tragen. Die Kleidung soll anliegend aber bequem sein (Siehe Seite 10-11).
- 3 - Beim Starten und beim Gebrauch der Motorsense dürfen sich im Umkreis von mind. 15 m. des Arbeitsbereichs keine Personen oder Tiere aufhalten (Abb. 2).
- 4 - Vor jedem Gebrauch die Fixierungsschraube des Schneidwerkzeugs auf festen Sitz überprüfen.
- 5 - Nur Schneidwerkzeuge und Ersatzteile verwenden, die vom Hersteller ausdrücklich empfohlen werden (Siehe Seite 18-19).
- 6 - Die Motorsense nur mit vorgesehener Schneidschutzvorrichtung gebrauchen. Schultergurte müssen vor Arbeitsbeginn entsprechend der Körpergröße eingestellt werden.
- 7 - Vor dem Startvorgang Gashebel auf saubere Funktion überprüfen. Beim Loslassen muß der Gashebel selbsttätig in Nullstellung zurückgehen.
- 8 - Vor dem Startvorgang darauf achten, daß das Schneidwerkzeug frei drehen kann und mit keinen Hindernissen oder Gegenständen in Berührung kommt.
- 9 - Vor und in regelmäßig kurzen Abständen während des Betriebs ist das Schneidwerkzeug - bei abgestelltem Motor - zu überprüfen. Bei Brüchen oder Rissbildungen ist das Schneidblatt bei abgestelltem Motor (Montageanleitung beachten) auszuwechseln (Abb. 3).
- 10 - Im Leerlauf darf das Schneidwerkzeug nicht mitdrehen. Sollte dies der Fall sein, muss die Leerlauf- Stellschraube T eingestellt

werden (siehe Abschnitt "Vergaser")

- 11 - Die Motorsense nur mit abgestelltem Motor.
- 12 - Beim Arbeiten ist auf einen sicheren Stand zu achten (Abb. 4).
- 13 - Die Motorsense darf nicht in geschlossenen Räumen (ohne Lüftung) gestartet oder betrieben werden (Abb. 5).
- 14 - Wartungs- und Reinigungsarbeiten dürfen nur bei abgestelltem Motor vorgenommen werden (ausgenommen Vergaser- und LeerlaufEinstellung), Zündkerzenstecker vorher abziehen.
- 15 - Die Griffe immer sauber und frei von Öl bzw. Kraftstoff halten (Abb. 6).
- 16 - Die Motorsense nur an trockenen Stellen lagern, desweiteren nicht an Boden aufliegend und fern von offenem Feuer.
- 17 - Nicht zu nah am Boden, Drahtnetz (Zäunen) oder kleine Mauern schneiden, um die Berührung von Schneidwerkzeug mit Steinen oder Hindernissen zu vermeiden.
- 18 - Vor jedem Einsatz alle Vorrichtungen (auch die an der Motorsense vorgesehenen Sicherheitsvorrichtungen) auf korrekte Funktion überprüfen.
- 19 - Alle Eingriffe an den Maschinen, die von den im vorliegenden Handbuch beschriebenen abweichen, dürfen ausschließlich von Fachpersonal durchgeführt werden.
- 20 - Lesen Sie dieses Handbuch sorgfältig, bis Sie alle Sicherheitsvorschriften, Vorsichtsmaßnahmen und Bedienungsanweisungen vollständig verstanden haben und befolgen können, bevor Sie mit dem Gerät arbeiten.
- 21 - Die Verwendung des Freischneiders darf nur Erwachsenen erlaubt werden, die die Sicherheitsvorschriften, Vorsichtsmaßnahmen und Bedienungsanweisungen in diesem Handbuch verstanden haben und befolgen können. Minderjährige dürfen niemals mit einem Freischneider arbeiten.
- 22 - Lassen Sie nur Personen mit diesem Freischneider arbeiten, die dieses Bedienungshandbuch gelesen haben oder entsprechende Anweisungen für den sicheren und ordnungsgemäßen Betrieb dieses Freischneiders erhalten

haben.

- 23 - Arbeiten Sie niemals mit einem beschädigten, veränderten oder nicht sachgemäß reparierten oder zusammengebauten Freischneider. Entfernen Sie keine Sicherheitsvorrichtungen und beschädigen oder deaktivieren Sie sie nicht. Verwenden Sie ausschließlich die in der Tabelle aufgeführten Schneidwerkzeuge (Seite 19). Ersetzen Sie Schneidwerkzeuge und Sicherheitsvorrichtungen sofort, die beschädigt oder gebrochen sind oder in sonstiger Weise entfernt wurden.
- 24 - Planen Sie die Arbeitsweise sorgfältig im Voraus. Sorgen Sie vor Beginn der Arbeit dafür, dass sich im Arbeitsbereich keine Hindernisse befinden. Achten Sie auf sicheren Stand.

## ARBEITSVORKEHRUNG

**⚠ ACHTUNG!** - Befolgen Sie immer die Sicherheitsvorschriften. Der Motorsense darf nur für den Schnitt von Gras oder kleinen Sträuchern eingesetzt werden. Es ist absolut verboten, andere Arten von Materialien zu schneiden. Benutzen Sie den Motorsense nicht als Hebel zum Anheben, Versetzen oder zum Zerkleinern von Gegenständen; befestigen Sie ihn auch nicht an starren Halterungen. Es ist verboten, am Antrieb des Motorsense Geräte oder Zusätze anzubringen, die nicht vom Hersteller für diesen Zweck ausdrücklich angegeben sind.

**⚠ Halten Sie den vorderen Griff der Kettensäge beim Betrieb fest in der linken Hand; den hinteren Griff hingegen mit der rechten (Abb. 6). Überprüfen Sie ob sich keine Körperteile in der Nähe des Schalldämpfers.**

**⚠ VERBRENNUNGSGEFAHR!**

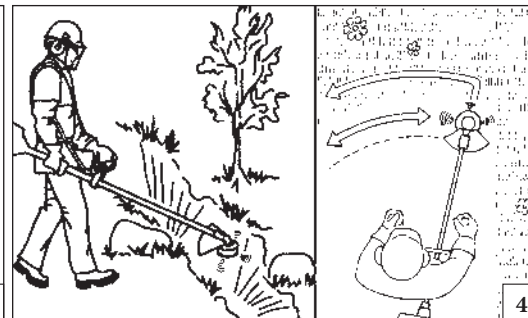
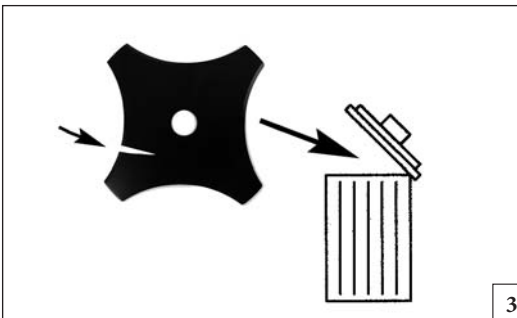
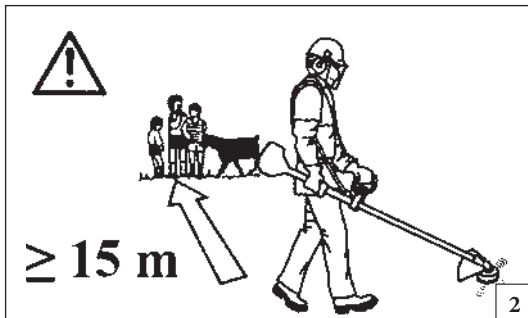

Español

## NORMAS DE SEGURIDAD

**⚠ ATENCION: La máquina desbrozadora, si se usa bien es un instrumento de trabajo rápido, cómodo y eficaz. Para que su trabajo sea siempre placentero y seguro, respete escrupulosamente las normas de seguridad indicadas a continuación.**

- 1 - No use nunca la desbrozadora cuando esté físicamente cansado o se encuentre bajo el efecto de alcohol, drogas o medicación (Fig. 1).
- 2 - Use ropa apta y artículos de seguridad como botas, pantalones resistentes, guantes, gafas y casco de protección (vea pág. 10-11). No use ropa demasiado suelta, más bien adherente, pero cómoda.
- 3 - No permita que otras personas permanezcan en el radio de acción de 15 metros mientras está usando la desbrozadora (Fig. 2).
- 4 - Antes de emplear la desbrozadora controle que el perno de fijación del disco esté bien apretado.
- 5 - La desbrozadora tiene que estar equipada con las herramientas de corte recomendadas por el constructor (vea pág. 18-19).
- 6 - No use nunca la desbrozadora sin la protección del disco o del cabezal.
- 7 - Antes de poner en marcha el motor controle que la palanca del acelerador funcione libremente.
- 8 - Antes de poner en marcha el motor controle que el disco gire libremente y que no esté en contacto con cuerpos extraños.
- 9 - Durante el trabajo controle a menudo el disco y para ello pare el motor. Cambie el disco en cuanto aparezcan grietas o roturas (Fig. 3).
- 10 - Con el motor en ralentí el disco no tiene que girar. Si así fuere regúlelo con el tornillo del mínimo.
- 11 - Transporte la desbrozadora con el motor parado.
- 12 - Trabaje siempre manteniéndose en posición estable y segura (Fig. 4).
- 13 - Ponga en marcha la desbrozadora sólo en lugares bien ventilados (Fig. 5).

- 14 - No realice ninguna operación de mantenimiento con el motor en marcha, ni tampoco toque el disco.
- 15 - Mantenga siempre secas y limpias las empuñaduras, sin aceite ni combustible (Fig. 6).
- 16 - Conserve la desbrozadora en sitios secos, lejos de fuentes de calor y posiblemente del suelo.
- 17 - No corte demasiado cerca del terreno, de vallas (cercas metálicas) o paredes con el fin de evitar piedras u otros objetos.
- 18 - Controle diariamente la desbrozadora para asegurarse que todos los dispositivos, de seguridad y no, funcionen perfectamente.
- 19 - Sólo personal competente puede realizar trabajos de mantenimiento en las máquinas, excepto los indicados en este manual.
- 20 - Antes de utilizar la unidad, lea este manual atentamente hasta que comprenda por completo todas las reglas de seguridad, precauciones e instrucciones de manejo y sepa cómo seguir las.
- 21 - La desbrozadora es para uso exclusivo de adultos que comprendan y puedan seguir las reglas de seguridad, precauciones e instrucciones de manejo indicadas en este manual. Nunca se debe permitir que los menores utilicen una desbrozadora.
- 22 - Permita únicamente utilizar esta desbrozadora a aquellas personas que hayan leído este manual del operador o que hayan recibido las instrucciones adecuadas sobre el uso correcto de la desbrozadora.
- 23 - No utilice nunca la desbrozadora si está dañada, si se ha modificado o si se ha reparado o montado incorrectamente. No desmonte, dañe ni desactive ninguno de los dispositivos de seguridad. Utilice únicamente las herramientas de corte que se indican en la tabla (pág. 19). Sustituya de inmediato las herramientas de corte o los dispositivos de seguridad que se hayan deteriorado, roto o desmontado.
- 24 - Planifique previamente y con cuidado el trabajo. No se ponga

a cortar hasta que el área de trabajo esté despejada y el suelo en el que vaya a trabajar sea seguro.

## NORMAS DE TRABAJO

**⚠ ATENCIÓN! - Respetar siempre las normas de seguridad. La desbrozadora debe ser utilizada solamente para cortar césped o pequeños arbustos. Está prohibida su utilización para cortar cualquier otro tipo de material. No utilizar la desbrozadora como palanca para levantar, desplazar o para romper objetos, ni bloquearlo sobre sostenes fijos. Está prohibida la aplicación a la toma de fuerza de la desbrozadora de utensilios o accesorios que no sean los indicados por el fabricante.**

**⚠ Con el motor en movimiento, sujetar siempre fuertemente la empuñadura anterior con la mano izquierda y la empuñadura del Power Unit con la mano derecha (Fig. 6). Verificar que todas las partes del cuerpo estén alejadas del silenciador.**

**⚠ PELIGRO DE ABRASIÓN!**





5

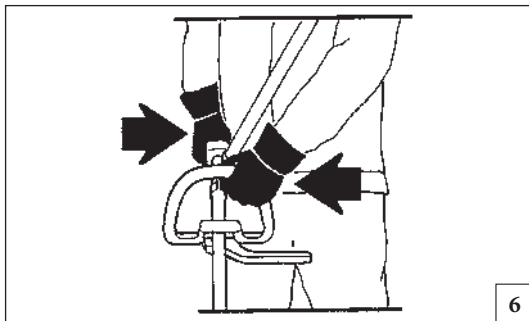

6

Nederlands

## VEILIGHEIDSVOORSCHRIFTEN



**LET OP: De bosmaaier, indien goed gebruikt, vormt een snel, gemakkelijk en doeltreffend werktuig. Opdat uw werk altijd prettig en veilig is, de hier weergegeven veiligheidsnormen nauwkeurig in acht nemen.**

- 1 - Gebruik de bosmaaier nooit als u vermoeid bent of wanneer u alcohol, drugs of medicijnen heeft gebruikt (Fig. 1).
- 2 - Draag altijd gepaste stevige kleding en veiligheidsuitrusting (schoenen, een lange broek, handschoenen, oor-, oogbeschermer en een helm) (zie pag. 10-11). De kleding moet aangenaam zitten, maar mag niet te los worden gedragen.
- 3 - De gebruiker moet erop letten, dat er zich in een straal van 15 meter van de in werking zijnde bosmaaier niemand anders bevindt (Fig. 2).
- 4 - Voordat u de bosmaaier gebruikt dient u te controleren of de schroef, die het maaiblad bevestigt, stevig vast zit.
- 5 - Gebruik nooit een ander snijwerktuig of -onderdeel, dat niet expliciet is aanbevolen voor deze machine (zie pag. 18-19).
- 6 - De bosmaaier mag niet zonder maaibladbeveiliging worden gebruikt.
- 7 - Voordat u de machine start, dient u te controleren of de gashendel vrij functioneert.
- 8 - Voordat u de machine start, moet u ervoor zorgen dat het maaiblad vrij kan draaien.
- 9 - Tijdens het werk moet u regelmatig het maaiblad controleren (als de motor uit staat). Gebruik de bosmaaier nooit als het maaiblad kapot is of breuken vertoont: u dient dan het maaiblad onmiddellijk te vervangen (Fig. 3).
- 10 - Het maaiblad mag niet draaien wanneer de motor stationair draait. Als dit toch het geval is, dan dient u de stationairschroef op de carburateur aan te passen (zie "het aanpassen van de motor").
- 11 - Als u de bosmaaier vervoert, dan moet de motor zijn uitgeschakeld.
- 12 - Neem tijdens het werken met de bosmaaier een stabiele houding aan (Fig. 4).

- 13 - Start en gebruik de machine nooit als deze in een gesloten ruimte staat. Het inademen van uitlaatgassen kan namelijk nadelige gevolgen voor de gezondheid hebben (Fig. 5).
- 14 - Raak nimmer het maaiblad als de motor loopt en pleeg ook geen onderhoud met draaiende motor.
- 15 - Houd de handgrepen vrij van olie of brandstof (Fig. 6).
- 16 - Bewaar de bosmaaier op een, droge plaats, vrij van hittebronnen en vrij van de grond.
- 17 - Maai niet te dicht bij de grond, metalen hekken of muuren teneinde het raken van stenen of andere objecten te vermijden.
- 18 - Controleer de bosmaaier dagelijks om er zeker van te zijn dat alles juist functioneert en dat alle veiligheidsvoorzieningen juist werken.
- 19 - Alle handelingen op de machines die niet zijn vermeld in deze handleiding, moeten worden uitgevoerd door geschoold personeel.
- 20 - Lees deze handleiding aandachtig tot u alle veiligheidsvoorschriften, voorzorgsmaatregelen en bedieningsinstructies begrepen heeft en op kan volgen voordat u probeert de bosmaaier te gebruiken.
- 21 - Laat uw bosmaaier uitsluitend gebruiken door volwassenen die de veiligheidsvoorschriften, voorzorgsmaatregelen en bedieningsinstructies die in deze handleiding staan begrijpen en op kunnen volgen. Minderjarigen mogen nooit een bosmaaier gebruiken.
- 22 - Laat anderen deze bosmaaier alleen gebruiken als ze deze bedieningshandleiding hebben gelezen of als ze passende instructies hebben gekregen over het correcte en veilige gebruik van deze bosmaaier.
- 23 - Gebruik nooit een beschadigd, gewijzigde, of onjuist gerepareerde of geassembleerde bosmaaier. Verwijder of beschadig geen enkele veiligheidsvoorziening niet en stel deze nooit buiten werking. Gebruik alleen snijwerktuigen die zijn aangegeven in de tabel (pag. 19). Vervang snijwerktuigen of veiligheidsvoorzieningen onmiddellijk als deze beschadigd,

kapot of verwijderd zijn.

- 24 - Plan uw handelingen van te voren zorgvuldig. Begin niet te snoeien voordat u een vrij werkgebied hebt, een veilige positie.

## ARBEIDSVOORSCHRIFTEN



**LET OP! - Altijd de veiligheidsvoorschriften volgen. De bosmaaier moet slechts gebruikt worden voor het knippen van gras en kleine heesters. Het is verboden ieder ander materiaal te knippen. De bosmaaier niet gebruiken om voorwerpen op te lichten, te verplaatsen, te versplinteren. Niet blokkeren op een vaste steun. Het is verboden om aan het hoofdcontact van de bosmaaier andere hulpstukken te verbinden als die door de fabrikant aangegeven worden.**



**Als de motorzaag loopt, de voorste handgreep altijd goed met de linkerhand vasthouden en de achterste met de rechterhand (Fig. 6). Ervoor zorgen, dat alle lichaamsdelen zich buiten bereik van de uitlaat bevinden.**



**GEVAAR OP BRANDWONDEN!**



1



2



3

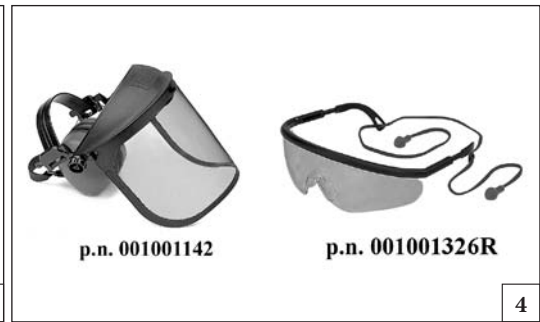

p.n. 001001142

p.n. 001001326R

4

Italiano

English

Français

**ABBIGLIAMENTO PROTETTIVO DI SICUREZZA**

**SAFETY PROTECTIVE CLOTHING**

**VÊTEMENTS DE PROTECTION**

Quando si lavora con il decespugliatore usare sempre un abbigliamento protettivo di sicurezza omologato. L'uso dell'abbigliamento protettivo non elimina i rischi di lesione, ma riduce gli effetti del danno in caso di incidente. Fatevi consigliare dal vostro rivenditore di fiducia per la scelta dell'abbigliamento adeguato.

While working with the brushcutter, always use safety protective approved clothing. The use of protective clothing does not eliminate injury risks, but reduces the injury effects in case of accident. Consult your trusted supplier to choose an adequate equipment.

Toujours porter des vêtements de protection homologués pour utiliser une débroussailleuse. Le port de vêtements de protection n'élimine pas les risques de blessure mais il peut en réduire les effets en cas d'accident. Demandez conseil à votre revendeur habituel pour choisir le vêtement qui répond le mieux à vos exigences.

L'abbigliamento deve essere adatto e non d'impaccio. Indossare un abito aderente protettivo. **La giacca (Fig.1) e la salopette (Fig.2) di protezione sono l'ideale.** Non portare abiti, sciarpe, cravatte o monili che potrebbero impigliarsi nella sterpaglia. Raccogliere i capelli lunghi e proteggerli (per esempio con un foulard, un berretto, un casco, ecc.)

The clothing must be proper and not an obstacle. Wear adherent protective clothing. **Protective jackets (Fig.1) and dungarees (Fig.2) are ideal.** Do not wear clothes, scarfs, ties or bracelets that can stuck into twigs. Tie up and protect long hair (example with foulards, caps, helmets, etc.).

Assurez-vous que le vêtement choisi ne gêne pas les mouvements. Portez un vêtement de protection près du corps. **La veste (Fig. 1) et la salopette (Fig. 2) de protection sont l'idéal.** Ne portez pas de vêtements, écharpes, cravates ou bijoux qui risqueraient de s'accrocher dans les buissons. Nouez les cheveux longs et protégez-les (par exemple avec un foulard, un béret, un casque, etc...).

**Indossare scarpe di sicurezza munite di soles antidrucciolo e puntali d'acciaio (Fig.3).**

**Safety shoes having skid-proof sole and anti-piercing insert (Fig.3).**

**Portez des chaussures de protection avec semelles antiglisse et pointes en acier (Fig. 3).**

**Indossare gli occhiali o la visiera protettivi (Fig.4-5)!**

**Wear protective goggles or face screens (Fig.4-5)!**

**Portez des lunettes ou une visière de protection (Fig. 4-5)!**

**Applicare protezioni dai rumori; per esempio le cuffie (Fig.6) o i tappi.** L'uso delle protezioni per l'udito richiede maggior attenzione e prudenza, perché la percezione di segnali acustici di pericolo (grida, allarmi, ecc.) è limitata.

**Use protections against noises; for example noise reduction ear guards (Fig.6) or earplugs.** The use of protections for the ear requests much more attention and caution, because the perception of danger audio signals (screamings, alarms, etc.) is limited.

**Utilisez des dispositifs protégeant contre les émissions sonores; casque (Fig. 6) ou boules dans les oreilles.** Rappelez-vous d'être extrêmement prudents lorsque vous utilisez ce genre de protection car la perception des signaux acoustiques de danger (cris, alarmes, etc...) est réduite.

**Calzare guanti (Fig.7) che permettano il massimo assorbimento delle vibrazione.**

**Wear gloves (Fig.7) that permit the maximum absorption of vibrations.**

**Portez des gants (Fig. 7) qui absorbent le plus possible les vibrations.**



p.n. 001000939A



p.n. 001000940A

5



p.n. 001000835

6



7

Deutsch

Español

Nederlands

### SICHERHEITS-/SCHUTZKLEIDUNG

Bei der Arbeit mit dem Freischneider muss der Bediener daher immer zugelassene Sicherheits-/Schutzkleidung tragen. Durch die Benutzung der Schutzkleidung wird die Verletzungsgefahr zwar nicht beseitigt, aber die Auswirkungen des Schadens im Falle eines Unfalls reduziert. Ihr Fachhändler berät Sie gern bei der Wahl der richtigen Schutzkleidung.

Die Kleidung muss geeignet sein und darf die Arbeit nicht behindern. Tragen Sie anliegende Schutzkleidung. **Die Jacke (Abb.1) und die Schutzlatzhose (Abb.2) von sind ideal.** Tragen Sie keine Kleider, Schals, Krawatten oder Schmuckstücke, die sich im Gestrüpp verfangen könnten. Binden Sie langes Haar zusammen und schützen Sie es (zum Beispiel mit einem Schal, einer Mütze, einem Helm usw.)

**Tragen Sie Sicherheitsschuhe mit rutschfesten Sohlen und Stahlkappen (Abb.3).**

**Benutzen Sie die Schutzbrille oder das Schutzvisier (Abb. 4-5)!**

**Benutzen Sie einen Gehörschutz; zum Beispiel den Gehörschutz mit Bügel (Abb.6) oder die Gehörschutzstöpsel.** Die Verwendung eines Gehörschutzes erfordert erhöhte Aufmerksamkeit und Vorsicht, denn die Wahrnehmung akustischer Warnsignale (Rufe, Alarme usw.) wird dadurch eingeschränkt.

**Tragen Sie Handschuhe (Abb.7), mit denen die Vibrationen maximal gedämpft werden.**

### INDUMENTOS DE SEGURIDAD

Para trabajar con la desbrozadora, colocarse siempre indumentos de seguridad homologados. El uso de elementos de seguridad no elimina los riesgos de lesiones pero reduce los daños en caso de accidente. Consultar con el vendedor de la máquina sobre los indumentos adecuados.

La ropa debe ser cumplir su función de protección y ser cómoda. Utilizar ropa adherente y protectora. **La chaqueta (Fig. 1) y el peto (Fig. 2) de protección son ideales.** No llevar ropa, bufandas, corbatas o adornos que puedan ser atrapados por la maleza. Recogerse el cabello largo y cubrirse, por ejemplo con un pañuelo, una gorra o un casco.

**Utilizar zapatos de seguridad con suela antideslizante y punteras de acero (Fig. 3).**

**¡Utilizar siempre las gafas o la visera de protección! (Fig. 4-5)**

**Emplear elementos de protección contra el ruido, como auriculares (Fig. 6) o tapones.** El uso de las protecciones para el oído exige mayor atención y prudencia porque se reduce la percepción de las señales sonoras de peligro (gritos, alarmas, etc.).

**Ponerse guantes (Fig. 7) que absorban el máximo posible las vibraciones.**

### BESCHERMENDE VEILIGHEIDSKLEDING

Draag daarom bij het werken met de bosmaaier altijd goedgekeurde beschermende veiligheidskleding. Het gebruik van beschermende kleding vermindert niet de risico's voor letsel, maar beperkt wel de gevolgen van ongevallen. Vraag uw dealer om advies bij het kiezen van de juiste kleding.

De kleding moet goed zitten, en mag de bewegingen niet hinderen. Draag niet te wijde, beschermende kleding. **Het beschermende jack (Fig. 1) en de broek (Fig. 2) van zijn hiervoor ideaal.** Draag geen kleding, dassen, stropdassen of sieraden die in de takken verstrikt kunnen raken. Lang haar mag niet los gedragen worden, en moet worden beschermd (bijvoorbeeld met een hoofddoek, een muts, een helm, enz.).

**Draag veiligheidsschoenen met antislipzool en stalen punten (Fig. 3).**

**Draag een veiligheidsbril of een vizier (Fig. 4-5)!**

**Gebruik gehoorbeschermingen; bijvoorbeeld oorkappen (Fig. 6) of oordoppen.** Het gebruik van gehoorbeschermingen vereist grotere aandacht en voorzichtigheid, want geluidssignalen die waarschuwen voor gevaar (schreeuwen, alarmen, enz.) worden minder goed gehoord.

**Draag handschoenen (Fig. 7) die de trillingen optimaal absorberen.**

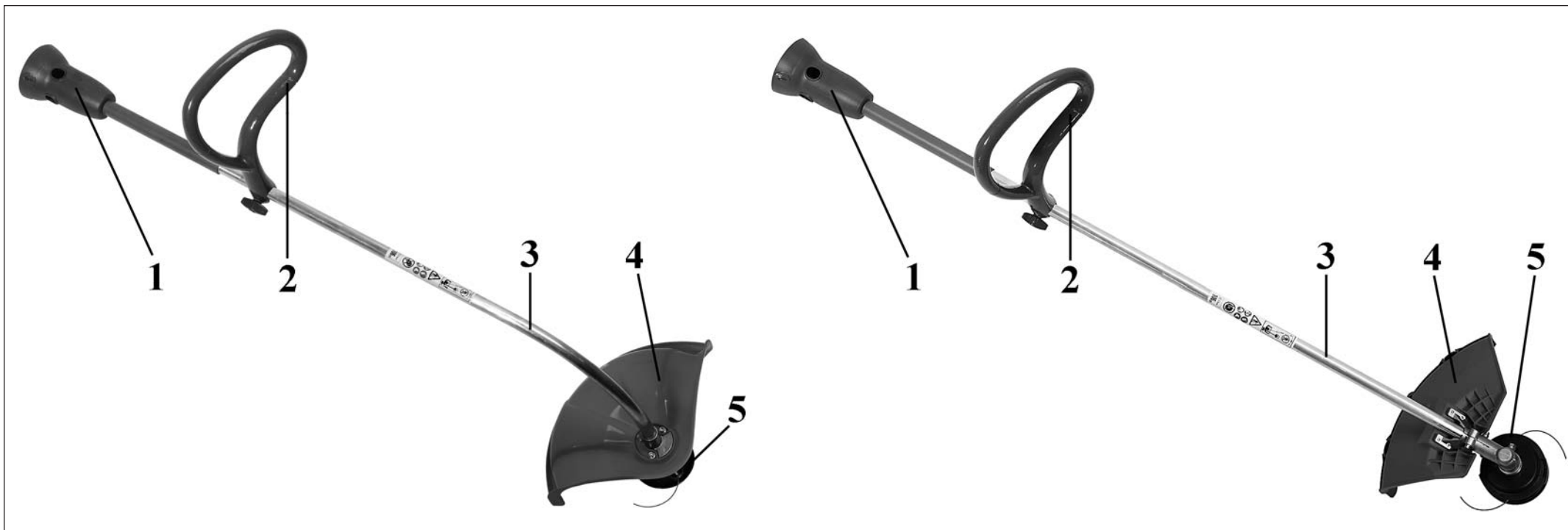

#### **I** COMPONENTI DEL DECESPUGLIATORE

- 1 - Aggancio rapido
- 2 - Impugnatura / Barriera di sicurezza
- 3 - Tubo di trasmissione
- 4 - Protezione avvolgente di sicurezza
- 5 - Testina a fili di nylon

#### **GB** BRUSH CUTTER COMPONENTS

- 1 - Quick coupling
- 2 - Handle / Safety boom
- 3 - Shaft arm
- 4 - Curved guard
- 5 - Nylon line head

#### **F** COMPOSANT DE LA DEBROUSSAILLEUSE

- 1 - Attache rapide
- 2 - Poignée / Barrière de sécurité
- 3 - Tuyau de transmission
- 4 - Protection de sécurité
- 5 - Tête a fils de nylon

#### **D** BAUTEILE DER MOTORSENSE

- 1 - Schnellkupplung
- 2 - Handgriff / Schutzstange
- 3 - Schaft
- 4 - Schneidschutzvorrichtung
- 5 - 2-faden Nylonkopf

#### **E** COMPONENTES DE LA DESBROZADORA

- 1 - Acoplamiento rápido
- 2 - Empuñadura / Barra de seguridad
- 3 - Tubo de transmisión
- 4 - Protección
- 5 - Cabezal con hilos de nylon

#### **NL** BOSMAAIER COMPONENTEN

- 1 - Snelkoppeling
- 2 - Handgreep / Veiligheidsbarrière
- 3 - Steel
- 4 - Veiligheidsbeschermkap
- 5 - Nylon draadkop

**I** SPIEGAZIONE SIMBOLI E AVVERTENZE DI SICUREZZA

**GB** EXPLANATION OF SYMBOLS AND SAFETY WARNINGS

**F** EXPLICATION DES SYMBOLES ET REGLES DE SECURITE



- Questo simbolo indica Attenzione e Avviso.
- This symbol indicates Warning, and Caution.
- Ce symbole signale un Avertissement et une Mise en garde.
- Dieses Symbol bedeutet einen Warnhinweis.
- Este símbolo indica Advertencia y Precaución.
- Dit symbol betekent Waarschuwing en Voorzichtig.



- Portare calzature di protezione e guanti.
- Wear strong boots and gloves.
- Porter chaussures de protection et gants.
- Sicherheitsschuhe und -handschuhe.
- Utilizar calzado de seguridad y guantes.
- Draag beschermende schoenen en handschoenen.



- Prestare attenzione al lancio di oggetti.
- Be aware that objects can be thrown.
- Prêter d'attention au lancement d'objets.
- Vorsicht, auf aufspritzende Steine usw. achten.
- ¡Atención! Posible expulsión de objetos.
- Let op wegspringende voorwerpen.



- Leggere il libretto uso e manutenzione prima di utilizzare questa macchina.
- Read operator's instruction book before operating this machine.
- Lire le manuel avant d'utiliser cette machine.
- Betriebsanleitung vor der Inbetriebnahme lesen.
- Antes de utilizar esta maquina, leer el manual de instrucciones.
- Lees de gebruikshandleiding alvorens u met de machine gaat werken.



- Indossare casco, occhiali e cuffie di protezione.
- Wear head, eye and ear protection.
- Vêtir casque, visière et protège-oreilles.
- Immer Helm, Schutzbrille und Geräuschschutz tragen.
- Llevar casco, gafas y auriculares de proteccion.
- Draag ogg, -oor-en hoofdbescherming.

**D** ERLAUTERUNG DER SYMBOLE-UND SICHERHEITSHINWEISE

**E** EXPLICACION SIMBOLOS Y ADVERTENCIAS DE SEGURIDAD

**NL** UITLEG VAN DE VEILIGHEIDSSYMBOLLEN

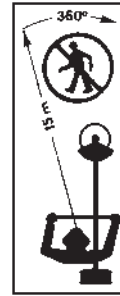

- Tenere persone lontane 15 m.
- Keep bystanders away 15 m.
- Personne doit approcher à moins de 15 m.
- Keine andere Person soll sich im Umkreis von 15 m aufhalten.
- La gente a más de 15 m.
- Zorg ervoor dat er zich geen mensen binnen een straal van 15 m in uw werkgebied bevinden.



- È vietato l'utilizzo del decespugliatore con il disco da legno.
- Do not use the brushcutter with the wood cutting disk.
- L'utilisation de la débroussailleuse avec le disque en bois est interdite.
- Die Verwendung des Motorsense mit dem Holzschneideblatt ist verboten.
- Se prohíbe utilizar la desbrozadora con el disco para madera.
- Het gebruik van de bosmaaier met de houten maaischijf is verboden.



- Sulle macchine con albero di trasmissione curvo non è possibile montare nessun tipo di disco, ma solo testine a fili di nylon.
- On machines with a bent drive shaft it is not possible to fit disks, only line heads.
- Ne monter aucun type de disque sur les machines avec arbre de transmission courbe mais uniquement des têtes à fil nylon.
- Auf Maschinen mit gebogener Antriebswelle dürfen keine Scheiben, sondern nur Köpfe mit Nylonfaden montiert werden.
- En las máquinas con eje de transmisión curvo no es posible montar ningún tipo de disco, sino sólo cabezales con hilo de nylon.
- Op machines met gebogen aandrijfwas is het niet mogelijk willekeurig wat voor type schijf te monteren; er kunnen uitsluitend koppen met nylon draad gebruikt worden.

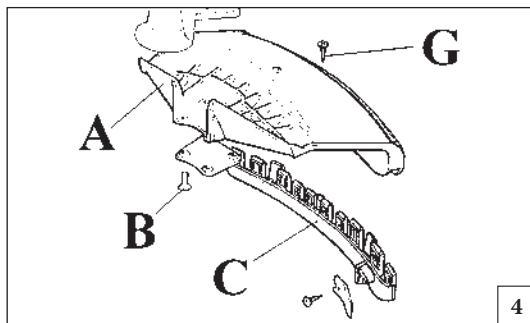
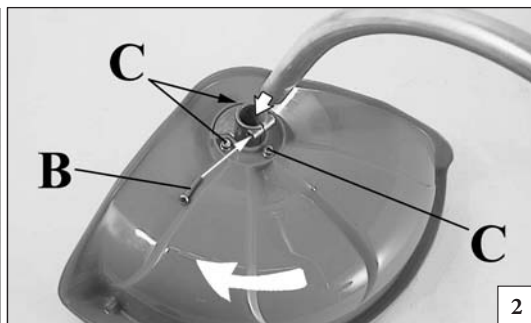
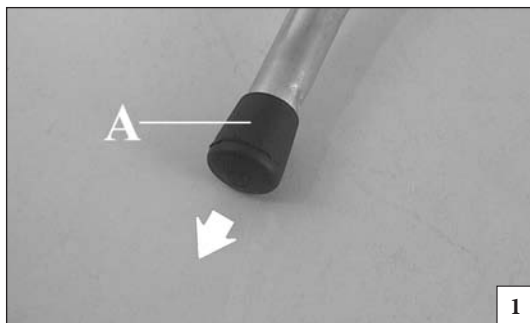

Italiano	English	Français
<b>ASSEMBLAGGIO</b>	<b>ASSEMBLY</b>	<b>ASSEMBLAGE</b>
<p><b>MONTAGGIO PROTEZIONE SICUREZZA TRIMMER</b></p> <ol style="list-style-type: none"> <li>1. Fissare la protezione al tubo di trasmissione tramite le viti (C, Fig. 2), in una posizione che permetta di lavorare in sicurezza.</li> <li>2. Togliere il tappo (A, Fig. 1).</li> <li>3. Infilare il gruppo mozzo-testina-protezione nel tubo di trasmissione e serrare la vite (B, Fig. 2); durante il serraggio della vite, tenere il gruppo mozzo-protezione leggermente spinto nel senso indicato dalla freccia in Fig. 2.</li> <li>4. Alla fine del montaggio il gruppo si presenta come in Fig. 3.</li> </ol>	<p><b>TRIMMER SAFETY GUARD ASSEMBLY (Fig. 4)</b></p> <ol style="list-style-type: none"> <li>1. Fit the blade guard to the shaft arm with screws in a position allowing the operator to work safely (C, Fig. 2).</li> <li>2. Remove the cap (A, Fig. 1).</li> <li>3. Fit the pre-assembled hub-head-guard onto the drive shaft and tighten the screw (B, Fig. 2); while tightening the screw, push a little the pre-assembled hub-guard toward the side shown by the arrow in picture 2.</li> <li>4. The completed assembly should appear as in Fig. 3.</li> </ol>	<p><b>MONTAGE DE LA PROTECTION SECURITÉ TRIMMER</b></p> <ol style="list-style-type: none"> <li>1. Fixer la protection au tuyau de transmission à l'aide des vis (C, Fig. 2) en position telle à vous permettre de travailler en toute sécurité.</li> <li>2. Enlever le bouchon (A, Fig. 1).</li> <li>3. Aboucher le group moyen-tête-protection dans le tube de transmission et serrer la vis (B, Fig. 2); pendant le serrage de la vis, tenir le group moyen-protection un peu poussé dans le sens indiqué par la flèche dans la figure 2.</li> <li>4. À la fin du montage le group apparaît comme dans la figure 3.</li> </ol>
<p><b>MONTAGGIO PROTEZIONE SICUREZZA DECESPUGLIATORE (Fig. 4)</b></p> <p>Fissare la protezione (A) al tubo di trasmissione tramite le viti (B), in una posizione che permetta di lavorare in sicurezza.</p> <p><b>NOTA: utilizzare la protezione (C, Fig. 4) solamente con la testina a fili di nylon. La protezione (C) deve essere fissata con la vite (G) alla protezione (A).</b></p>	<p><b>BRUSHCUTTER FITTING THE SAFETY GUARD (Fig. 4)</b></p> <p>Fit the blade guard (A) to the shaft arm with screws in a position allowing the operator to work safely (B).</p> <p><b>NOTE: use the guard (C, Fig. 4) only with nylon head. Secure the guard (C) to the protection (A) by means of the screw (G).</b></p>	<p><b>MONTAGE PROTECTION-SECURITE DÉBROUSSAILLEUSE (Fig. 4)</b></p> <p>Fixer la protection (A) au tuyau de transmission à l'aide des vis (B) en position telle à vous permettre de travailler en toute sécurité.</p> <p><b>NOTE: utiliser la protection (C, Fig.4) seulement avec la tête fil nylon. Le protecteur (C) doit être fixé sur le carter de protection (A) au moyen de la vis (G).</b></p>
<p><b>MONTAGGIO TESTINA A FILI DI NYLON DECESPUGLIATORE (Fig. 5)</b></p> <p>Inserire la flangia superiore (F). Inserire il perno fermo testina (H) nell'apposito foro (L) ed avvitare in senso antiorario la testina (N) con la sola forza delle mani.</p> <p><b>⚠ ATTENZIONE:</b> La protezione di cui è dotato il decespugliatore potrebbe non essere sufficiente a proteggere l'operatore da tutti i corpi estranei (ghiaia, vetro, fili ecc.) lanciati dalla rotazione dell'apparato di taglio. Gli oggetti così lanciati possono rimbalzare e colpire l'operatore.</p> <p><b>⚠ ATTENZIONE:</b> Sostituire immediatamente le protezioni se sono rotte o danneggiate; non tentare mai di montarle in posizione errata.</p>	<p><b>FITTING THE NYLON LINE HEAD BRUSHCUTTER (Fig. 5)</b></p> <p>Put the upper (F) flange in place. Put the head fixing pin (H) in the appropriate hole (L) and tighten the head (N) anti-clockwise by hand.</p> <p><b>⚠ WARNING:</b> The deflector provided with your brushcutter may not protect the operator from all foreign objects (gravel, glass, wire, etc.) thrown by the rotating cutting attachment. Thrown objects may also ricochet and strike the operator.</p> <p><b>⚠ WARNING:</b> Immediately replace a broken or damaged guard; never try to mount the guard in incorrect position.</p>	<p><b>MONTAGE DE LA TETE AUX FILS DE NYLON DÉBROUSSAILLEUSE (Fig. 5)</b></p> <p>Enfilez la bride supérieure (F). Enfilez le goujon qui va bloquer la tête (H) dans son orifice (L) et vissez à la main, dans le sens contraire des aiguilles d'une montre, la tête (N).</p> <p><b>⚠ AVERTISSEMENT :</b> Le déflecteur fourni avec la débroussailleuse peut ne pas protéger totalement l'utilisateur des différents objets (gravier, verre, câbles, etc.) susceptibles d'être projetés par l'outil de coupe en mouvement. Les objets projetés peuvent aussi ricocher et blesser l'utilisateur.</p> <p><b>⚠ AVERTISSEMENT :</b> Remplacez immédiatement toute protection cassée ou endommagée; ne tentez jamais de monter la protection dans une position autre que la sienne.</p>

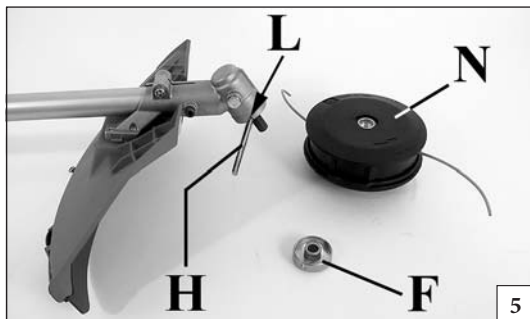

Deutsch	Español	Nederlands
MONTAGE	MONTAJE	MONTAGE
<p><b>MONTAGE DES TRIMMER-SCHUTZEINSATZES</b></p> <ol style="list-style-type: none"> <li>1. Die kunststoff- oder Stahlschutzvorrichtung mittels Schrauben (C, Abb. 2) am Schaft befestigen.</li> <li>2. Deckel entfernen (A, Abb. 1)</li> <li>3. Einheit Nabe-Kopf-Schutz in den Schaft stecken und die Schraube (B, Abb. 2) anziehen; beim Anschrauben die Einheit Nabe-Schutz leicht in die vom Pfeil in Abb. 3 angezeigte Richtung drücken.</li> <li>4. Nach der Montage sieht die Einheit aus wie in Abb. 3 dargestellt.</li> </ol> <p><b>MONTAGE DER SCHNEIDSCHUTZVORRICHTUNG MOTORSENSE (Abb. 4)</b> Die kunststoff- oder Stahlschutzvorrichtung (A) mittels Schrauben (B) am Schaft befestigen. <b>ANMERKUNG: Schutzersatz (C, Abb. 4) nur mit Nylonfedenkopf verwenden. Die Schutzverkleidung (C) muss mit der Schraube (G) an der Schutzverkleidung (A) befestigt werden.</b></p> <p><b>MONTAGE DES NYLONFADENKOPFS MOTORSENSE (Abb. 5)</b> Den oberen Flansch (F) im vorgesehenen Nabensitz einsetzen. Den Arretierungsstift (H) in die vorgesehene Bohrung (L) einsetzen und den Nylonfadencopf (N) nur von Hand entgegen Uhrzeigersinn festschrauben.</p> <p><b>⚠ VORSICHT: Der mit dem Freischneider mitgelieferte Abweiser schützt den Bediener nicht zwangsläufig vor allen Gegenständen (Kies, Glas, Drahtstücke usw.), die vom Schneidvorschalt umhergeschleudert werden. Aufgewirbelte Gegenstände können auch abprallen und den Bediener treffen.</b></p> <p><b>⚠ VORSICHT: Ersetzen Sie eine gebrochene oder beschädigte Schutzabdeckung sofort; versuchen Sie niemals, die Abdeckung an einer falschen Position zu befestigen.</b></p>	<p><b>MONTAJE PROTECCIÓN DE SEGURIDAD ORILLADORA</b></p> <ol style="list-style-type: none"> <li>1. Fije la protección al tubo de transmisión, por medio de los tornillos (C, Fig. 2) en una posición tal que permita trabajar con seguridad.</li> <li>2. Retirar el tapón (A, Fig. 1).</li> <li>3. Introducir el grupo cubo-cabezal-protección en el tubo de transmisión y apretar el tornillo (B, Fig. 2); durante el apriete del tornillo se deberá mantener el grupo cubo-protección ligeramente empujado en el sentido indicado por la flecha en Fig. 2.</li> <li>4. Una vez efectuado el montaje, el grupo se presenta de la manera ilustrada en Fig. 3.</li> </ol> <p><b>MONTAJE DE LA PROTECCION DE SEGURIDAD DESBROZADORA (Fig. 4)</b> Fije la protección (A) al tubo de transmisión, por medio de los tornillos (B) en una posición tal que permita trabajar con seguridad. <b>NOTA: utilice el protector (C, Fig. 4) solamente con la cabeza con hilo de nylon. La protección (C) debe fijarse con el tornillo (G) a la protección (A).</b></p> <p><b>MONTAJE DEL CABEZAL DE HILOS DE NYLON DESBROZADORA (Fig. 5)</b> Introduzca la arandela superior (F). Ponga el perno que bloquea el cabezal (H) en el orificio correspondiente (L) y atornille el cabezal (N) en sentido antihorario ajustándolo con la sola fuerza de las manos.</p> <p><b>⚠ ADVERTENCIA: Es posible que el deflector que incorpora la desbrozadora no pueda proteger al operador de todos los objetos extraños (grava, vidrio, alambre, etc.) que salen despedidos cuando el accesorio de corte gira. Esos objetos pueden rebotar y golpear al operador.</b></p> <p><b>⚠ ADVERTENCIA: Sustituya de inmediato un protector dañado o roto; jamás intente montar el protector en otra posición que no sea la correcta.</b></p>	<p><b>MONTAGE VAN DE BESCHERMING TRIMMER</b></p> <ol style="list-style-type: none"> <li>1. Monteer de kunststof of stalen beschermkap met de bouten op zodanige wijze aan de steel dat deze een goede bescherming biedt (C, Fig. 2).</li> <li>2. Verwijder de dop (A, Fig. 1).</li> <li>3. Schuif de groep naaf-kop-bescherming in de transmissiebuis en draai de schroef (B, Fig. 2) aan. Duw de groep naaf-bescherming tijdens het aandraaien van de schroef enigszins in de richting van de pijl in figuur 2.</li> <li>4. U kunt in figuur 3 zien hoe de groep er na montage uit moet zien.</li> </ol> <p><b>MONTAGE VAN DE VEILIGHEIDSKAP BOSMAAIER (Fig. 4)</b> Monteer de kunststof of stalen beschermkap (A) met de bouten op zodanige wijze aan de steel dat deze een goede bescherming biedt (B). <b>OPMERKING: Gebruik de extra beschermrand (C, Fig. 4) alleen in combinatie met de nylon draadkop. De beschermkap (C) moet met de schroef (G) op de beschermkap (A) bevestigd worden.</b></p> <p><b>MONTAGE VAN DE NYLON DRAADKOP BOSMAAIER (Fig. 5)</b> Monteer de bovenring (F) op hun plaats op de transmissie. Plaats de blokkeerpen (H) in het gat (L) en schroef de draadkop (N) handvast tegen de wijzers van de klok in.</p> <p><b>⚠ WAARSCHUWING: De bij uw bosmaaier geleverde afbuiginrichting kan de operator niet tegen alle vreemde voorwerpen (grind, glas, kabels, enz.) beschermen, die door het draaiende snijwerktuig weggeslingerd worden. Weggeslingerde voorwerpen kunnen afketsen en de operator raken.</b></p> <p><b>⚠ WAARSCHUWING: Vervang een kapotte of beschadigde beschermkap onmiddellijk; probeer nooit de beschermkap in een verkeerde stand te monteren.</b></p>

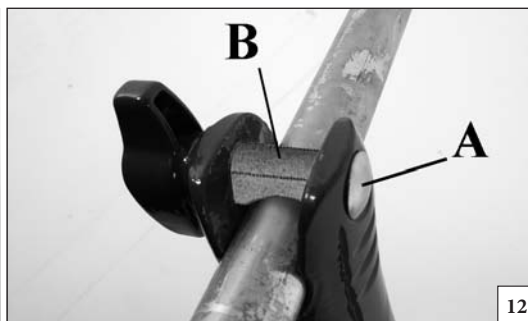
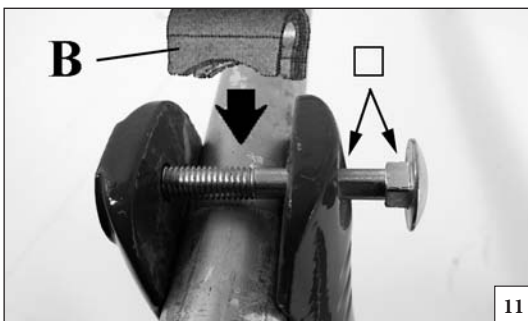
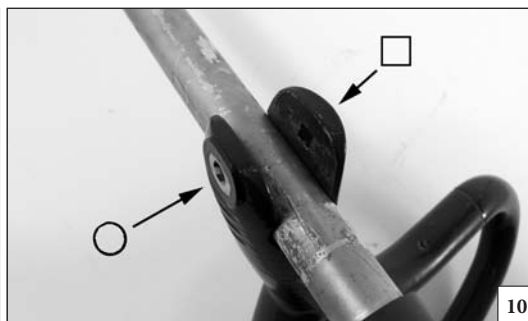
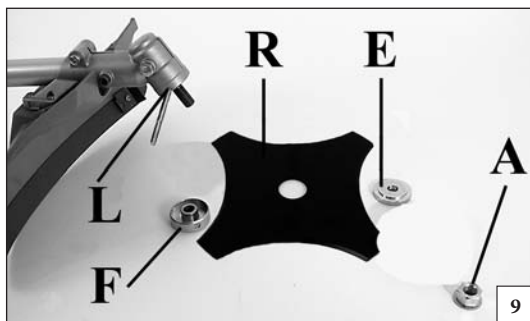

Italiano	English	Français
<p align="center"><b>ASSEMBLAGGIO</b></p>	<p align="center"><b>ASSEMBLY</b></p>	<p align="center"><b>ASSEMBLAGE</b></p>
<p><b>MONTAGGIO DISCO (escluse le macchine con albero di trasmissione curvo) (Fig. 9)</b>            Svitare in senso orario il bullone (A); togliere la flangia inferiore (E). Montare il disco (R) sulla flangia superiore (F) assicurandosi del giusto senso di rotazione.            Montare la flangia inferiore (E) ed avvitare il bullone (A) in senso antiorario.            Inserire il perno nell'apposito foro (L) per bloccare la flangia e permettere il serraggio del dado (A, Fig. 9) a 2.5 kgm (25 Nm).</p> <p><b>⚠ ATTENZIONE!</b> - Non è previsto l'utilizzo di queste macchine con il disco da legno (22-60-80 denti) e relativa protezione metallica.</p> <p><b>⚠ ATTENZIONE!</b> - Sulle macchine con albero di trasmissione curvo non è possibile montare nessun tipo di disco, ma solo testine a fili di nylon.</p> <p><b>⚠ ATTENZIONE:</b> Nel montaggio dell'apparato di taglio, è estremamente importante che la flangia conduttrice si blocchi correttamente nel foro centrale dell'apparato di taglio. Il montaggio errato dell'apparato di taglio può comportare lesioni personali gravi e/o letali.</p> <p><b>⚠ ATTENZIONE:</b> Per ridurre il rischio di lesioni gravi, non utilizzare mai cavi o fili con anima in metallo o altro materiale al posto dei fili di taglio in nylon. I cavi o i fili metallici perderebbero frammenti ad alta velocità che potrebbero colpire l'operatore o gli astanti.</p> <p><b>⚠ ATTENZIONE:</b> Dopo l'uso, la coppia conica può essere molto calda; indossare sempre guanti protettivi durante le operazioni di manutenzione.</p> <p><b>MONTAGGIO IMPUGNATURA (Fig. 10-11-12)</b>            Montare l'impugnatura sul tubo di trasmissione e fissarla tramite vite (A), distanziale (B) e dado. La posizione dell'impugnatura è registrabile in funzione all'esigenza dell'operatore.</p> <p><b>⚠ ATTENZIONE:</b> Assicurarsi che tutti i componenti del decespugliatore siano ben collegati e le viti serrate.</p>	<p><b>FITTING THE BLADE (excluding machines with bent drive shaft) (Fig. 9)</b>            Loosen the bolt (A) clockwise; remove lower flange (E). Fix the blade (R) onto the upper flange (F) making sure that the rotation direction is correct.            Fix the lower flange (E) and tighten bolt (A) anti-clockwise.            Put the pin in the appropriate hole (L) to block the flange and allow the nut (A, Fig. 9) to be tightened to 2.5 kgm (25 Nm).</p> <p><b>⚠ WARNING!</b> This machine is not suitable for use with disc for wood (22-60-80 teeth) and relevant metal guard.</p> <p><b>⚠ WARNING!</b> - On machines with a bent drive shaft it is not possible to fit disks, only line heads.</p> <p><b>⚠ WARNING:</b> When fitting the cutting attachment it is extremely important that the drive flange engages correctly in the centre hole of the cutting attachment. If the cutting attachment is fitted incorrectly it can result in serious and/or fatal personal injury.</p> <p><b>⚠ WARNING:</b> To reduce the risk of serious injury, never use wire or metal-reinforced line or other material in place of the nylon cutting lines. Pieces of wire could break off and be thrown at high speed toward the operator or bystanders.</p> <p><b>⚠ WARNING:</b> After use, the bevel gear may be very hot, always wear protective gloves when performing maintenance.</p> <p><b>FITTING THE HANDLE (Figs. 10-11-12)</b>            Fit the handle onto the shaft arm and secure it using screw (A), spacer (B) and nut. The handle position is calculated depending on the requirements of the operator.</p> <p><b>⚠ WARNING:</b> Make sure that all components are connected properly and all screws tightened.</p>	<p><b>MONTAGE DU DISQUE (sauf machines dotées d'arbre de transmission courbe) (Fig. 9)</b>            Dévissez le boulon (A) dans le sens des aiguilles d'une montre; otez la bride inférieure (E). Montez le disque (R) sur la bride supérieure (F), en vérifiant le bon sens de rotation. Montez la bride inférieure (E) et vissez le boulon (A) dans le sens contraire des aiguilles d'une montre.            Enfilez le goujon dans le trou approprié (L) pour pouvoir bloquer la bride et serrer l'écrou (A, Fig. 9) à 2.5 kgm (25 Nm).</p> <p><b>⚠ ATTENTION!</b> Ce machine n'est pas destinée à un usage avec disques à bois (22-60-80 dents), et la protection métallique relative.</p> <p><b>⚠ ATTENTION!</b> - Ne monter aucun type de disque sur les machines avec arbre de transmission courbe mais uniquement des têtes à fil nylon.</p> <p><b>⚠ AVERTISSEMENT :</b> Lors du montage de l'outil de coupe, il est primordial que la bride d'entraînement s'engage correctement dans l'orifice central de l'outil de coupe. Le montage incorrect de l'outil de coupe peut entraîner des blessures corporelles graves et/ou mortelles.</p> <p><b>⚠ AVERTISSEMENT :</b> Pour réduire le risque de blessures graves, n'utilisez jamais de fil câblé ou à renfort métallique ou tout autre matériau à la place du fil de coupe en nylon. Les fils câblés peuvent se rompre et être projetés à grande vitesse en direction de l'utilisateur ou de passants.</p> <p><b>⚠ AVERTISSEMENT :</b> Le pignon, conique peut devenir très chaud après l'utilisation de la machine, il convient donc de toujours porter des gants de protection avant toute intervention.</p> <p><b>MONTAGE DE LA POIGNEE (Fig. 10-11-12)</b>            Montez la poignée sur le tuyau de transmission et fixez-la avec le vis (A), entre toise (B) et l'écrou. La position de la poignée se règle selon les exigences de l'opérateur.</p> <p><b>⚠ ATTENTION:</b> Veillez à ce que tous les composants soient bien reliés et les vis serrées.</p>





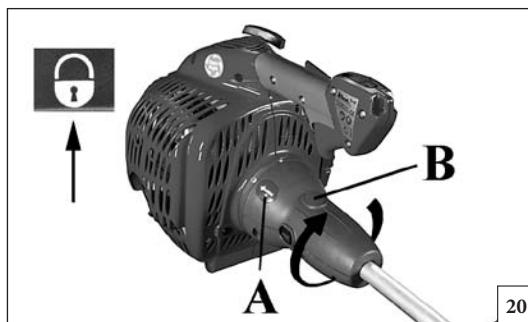
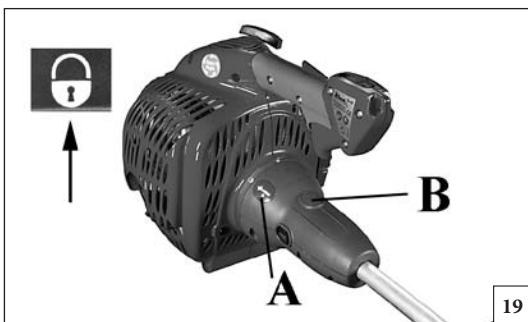
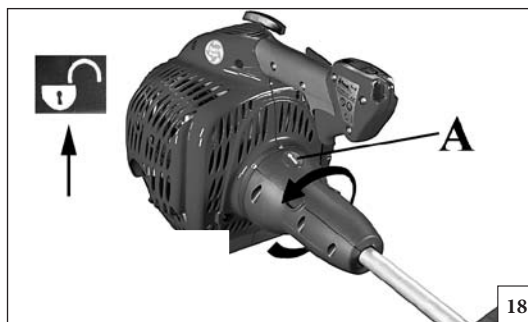
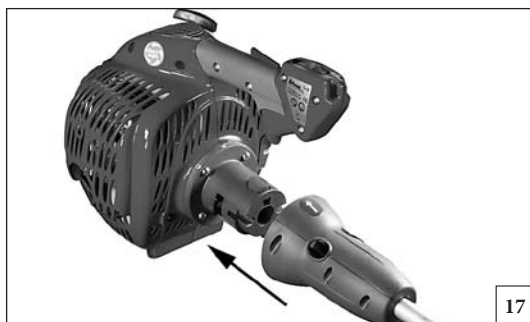

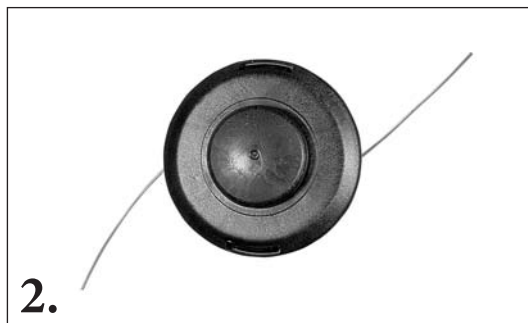
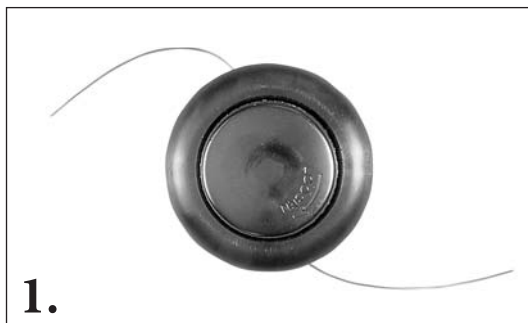

Deutsch	Español	Nederlands	
MONTAGE	MONTAJE	MONTAGE	
<p><b>MONTAGE DES SCHNEIDBLATTS (excluding machines with bent drive shaft) (Abb. 9)</b> Die Schraube (A) im Uhrzeigersinn lösen unteren Flansch (E) abnehmen. Das Schneidblatt (R) am oberen Flansch (F) montieren dabei aufrichtige Drehrichtung sowie korrekten Sitz auf der Nabe achten. Unteren Flansch (E) montieren, Schraube (A) entgegen Uhrzeigersinn eindrehen. Den Stift in das hierfür vorgesehene Loch (L) stecken, um den Flansch zu blockieren und die Mutter (A, Abb.9) mit 2.5 kgm (25 Nm) anziehen zu können.</p> <p><b>⚠ ACHTUNG!</b> - Diese Maschinen sind nicht für den Einsatz mit Holzschneidblatt (22-60-80 Zähne) und entsprechendem Metallschutz ausgelegt.</p> <p><b>⚠ ACHTUNG!</b> - Auf Maschinen mit gebogener Antriebswelle dürfen keine Scheiben, sondern nur Köpfe mit Nylonfaden montiert werden.</p> <p><b>⚠ VORSICHT:</b> Bei der Montage des Schneidwerkzeugs ist es sehr wichtig, dass der Antriebsring richtig in der mittigen Bohrung des Schneidwerkzeugs sitzt. Ein falsch montiertes Schneidwerkzeug kann zu schweren Verletzungen und zum Tod führen.</p> <p><b>⚠ VORSICHT:</b> Verwenden Sie zur Vermeidung der Gefahr schwerer Verletzungen niemals einen Metall- oder metallverstärkten Faden anstelle des Nylonfadens. Es können Drahtstücke abbrechen und mit hoher Geschwindigkeit auf den Bediener oder Umstehende geschleudert werden.</p> <p><b>⚠ VORSICHT:</b> Nach der Verwendung, kann das Winkelgetriebe sehr heiß sein; tragen Sie bei Wartungsarbeiten stets Schutzhandschuhe.</p> <p><b>GRIFFMONTAGE (Abb. 10-11-12)</b> Den Griff auf den Schaft montieren und mittels Schraub (A), distanzstück (B) und Mutter gleichmässig und kreuzweise festschrauben. Die Griffposition ist entsprechend den Ansprüchen des Bedieners verstellbar.</p> <p><b>⚠ ACHTUNG:</b> Beachten, daß alle Bauteile sauber angeschlossen und die Schrauben festgezogen sind.</p>	<p><b>MONTAJE DEL DISCO (excluidas las máquinas con eje de transmisión curvo) (Fig. 9)</b> Destornille en sentido horario el perno (A); quite la brida inferior (E). Monte el disco (R) sobre la brida superior (F) y controle que el sentido de rotación sea correcto. Monte la brida inferior (E) apriete el perno (A) en sentido antihorario. Introduzca el perno en el orificio predispuesto (L) para bloquear la brida y ajuste la tuerca (A, Fig. 9) a <b>2.5 kgm (25 Nm)</b>.</p> <p><b>⚠ ¡ATENCIÓN!</b> - Para estos tipos de máquinas no está previsto el empleo de discos para madera (22-60-80 dientes) y la correspondiente protección metálica.</p> <p><b>⚠ ¡ATENCIÓN!</b> - En las máquinas con eje de transmisión curvo no es posible montar ningún tipo de disco, sino sólo cabezales con hilo de nailon.</p> <p><b>⚠ ADVERTENCIA:</b> Cuando se monta el accesorio de corte es muy importante asegurarse de que la brida de transmisión engrana perfectamente en el orificio central del accesorio. La instalación incorrecta del accesorio de corte puede ocasionar lesiones graves o mortales.</p> <p><b>⚠ ADVERTENCIA:</b> Para reducir el riesgo de lesiones graves, no utilice hilos metálicos o reforzados con metal u otro material en lugar de hilos de corte de nailon. El hilo podría romperse en pedazos, que saldrían despedidos a gran velocidad en dirección al operador o las personas que se encuentren cerca.</p> <p><b>⚠ ADVERTENCIA:</b> El engranaje, cónico puede estar muy caliente después del uso. Lleve siempre guantes protectores cuando realice operaciones de mantenimiento.</p> <p><b>MONTAJE DE LA EMPUÑADURA (Fig. 10-11-12)</b> Monte la empuñadura en el eje de transmisión y fijela mediante tornillo (A), espaciador (B) y la tuerca. La posición de la empuñadura es regulable en función de las exigencias del operador.</p> <p><b>⚠ ATENCIÓN:</b> Asegúrese que todos los componentes se encuentren bien conectados y los tornillos apretados.</p>	<p><b>MONTAGE VAN HET MAAIBLAD (met uitzondering van de machines met gebogen aandrijfjas (Fig. 9)</b> Draai de bout (linkse draad) (A) met de klok mee los en verwijder onderring (E). Monteer het maaimes (R) op de borgring (F) waarbij u er op let, dat de draairichting goed is en dat deze goed gepositioneerd is t.o.v. de houder. Monteer de onderring (E) schroefbout (A) tegen de wijzers van de klok in vast. Steek de spil in het daartoe voorziene gat (L) om de flens te blokkeren en de moer (A, Fig.9) te kunnen aanhalen op 2.5 kgm (25 Nm).</p> <p><b>⚠ LET OP!</b> - Deze machines mogen niet worden gebruikt met een houtschijf (22-60-80 tanden) en bijbehorende metalen bescherming.</p> <p><b>⚠ LET OP!</b> - Op machines met gebogen aandrijfjas is het niet mogelijk willekeurig wat voor type schijf te monteren; er kunnen uitsluitend koppen met nylon draad gebruikt worden.</p> <p><b>⚠ WAARSCHUWING:</b> Bij het monteren van he snijwerktuig is het uiterst belangrijk dat de aandrijfflens in het middelste gat van het snijwerktuig grijpt. Als het snijwerktuig niet goed gemonteerd is kan dit leiden tot ernstig en/of dodelijk persoonlijk letsel.</p> <p><b>⚠ WAARSCHUWING:</b> Om het risico op ernstig letsel te verminderen, nooit kabel of met metaal verstevigd draad of ander materiaal gebruiken in plaats van de nylon snijdraden. Stukken kabel kunnen afbreken en met grote snelheid naar de operator of omstanders geslingerd worden.</p> <p><b>⚠ WAARSCHUWING:</b> Na gebruik, kan het kegelwiel erg heet zijn, draag altijd veiligheidshandschoenen bij het verrichten van onderhoud.</p> <p><b>MONTAGE VAN DE HANDGREEP (Fig. 10-11-12)</b> Plaats de handgreep op de steel en vergrendel deze door schroef (A), afstand houder (B) en moere gelijkmatig en kruiselings vast te draaien. De handgreep positie is berekend op normaal gebruiksgemak van de gebruiker.</p> <p><b>⚠ LET OP:</b> Controleer of alle componenten goed gemonteerd zijn en dat alle schroeven goed vastgedraaid zijn.</p>	



Italiano	English	Français
<b>ASSEMBLAGGIO</b>	<b>ASSEMBLY</b>	<b>ASSEMBLAGE</b>
<p><b>⚠ CAUTELA</b> – Quando si accoppia il motore con gli accessori, verificare sempre il perfetto allineamento della trasmissione con l'aggancio rapido del motore per facilitare il montaggio.</p> <p><b>MONTAGGIO ACCESSORIO SUL MOTORE</b></p> <p>1) Per accoppiare l'accessorio con il motore (Fig.17), inserire l'aggancio rapido fino a fare combaciare la freccia (A, Fig.18) con il simbolo del "lucchetto aperto".</p> <p>2) Ruotare quindi in senso antiorario (Fig.18) fino a fare combaciare la freccia (A) con il simbolo del "lucchetto chiuso" (Fig.19). La conferma dell'avvenuto aggancio sarà dato dal pulsante di comando aggancio rapido (B, Fig.19), che si inserirà automaticamente nel suo alloggiamento.</p> <p><b>SMONTAGGIO ACCESSORIO DAL MOTORE (Fig.20)</b> Per sganciare l'accessorio dal motore, azionare il pulsante di comando aggancio rapido (B) e contemporaneamente ruotare in senso antiorario fino a fare combaciare la freccia (A) con il simbolo del "lucchetto aperto".</p>	<p><b>⚠ ATTENTION</b> – When coupling the engine to the attachments, always make sure the transmission is perfectly aligned with the engine quick coupling to facilitate assembly.</p> <p><b>FITTING THE ATTACHMENT ON ENGINE</b></p> <p>1) To couple the attachment to the engine (Fig.17), insert the quick coupling, matching the arrow (A, Fig.18) with the "open padlock" symbol.</p> <p>2) Then turn anticlockwise (Fig.18) until matching the arrow (A) with the "closed padlock" symbol (Fig.19). Correct coupling occurs when the quick coupling pushbutton (B, Fig.19) automatically enters its slot.</p> <p><b>REMOVING THE ATTACHMENT FROM ENGINE (Fig.20)</b> To release the attachment, operate the quick coupling pushbutton (B) and at the same time turn anticlockwise until matching the arrow (A) with the "open padlock" symbol.</p>	<p><b>⚠ ATTENTION</b> – Au moment d'accoupler le moteur aux accessoires, toujours vérifier que la transmission est parfaitement alignée avec l'attache rapide du moteur, afin de faciliter le montage.</p> <p><b>MONTAGE DE L'ACCESSOIRE SUR LE MOTEUR</b></p> <p>1) Pour accoupler l'accessoire au moteur (Fig.17), introduire l'attache rapide de façon à ce que la flèche (A, Fig.18) se trouve en face du symbole du "cadenas ouvert".</p> <p>2) Tourner ensuite dans le sens inverse des aiguilles d'une montre (Fig.18), jusqu'à ce que la flèche (A) se trouve en correspondance du symbole du "cadenas fermé" (Fig.19). L'enclenchement sera effectué dès que le bouton de commande de l'attache rapide (B, Fig.19) sera inséré automatiquement dans son logement.</p> <p><b>DÉMONTAGE DE L'ACCESSOIRE DU MOTEUR (Fig.20)</b> Pour décrocher l'accessoire du moteur, appuyer sur le bouton de commande de l'attache rapide (B) et tourner simultanément dans le sens inverse des aiguilles d'une montre, jusqu'à ce que la flèche (A) se trouve en face du symbole du "cadenas ouvert".</p>
<b>DISPOSITIVI DI TAGLIO CONSIGLIATI</b>	<b>RECOMMENDED CUTTING DEVICES</b>	<b>DISPOSITIFS DE COUPE PRÉCONISÉS</b>
<p style="text-align: center;"><b>TRIMMER</b></p> <p>1. Testina "Batti e vai" Ø 105 mm – 2 fili nylon Ø 2 mm.</p> <p style="text-align: center;"><b>DECESPUGLIATORE</b></p> <p>2. Testina "Batti e vai" Ø 109 mm – 2 fili nylon Ø 2 mm 3. Disco 4 denti Ø 8"/205 mm, spessore 2 mm</p> <p><b>⚠ ATTENZIONE</b> - L'utilizzo di dispositivi di taglio non approvati dal costruttore può condurre a situazioni di pericolo.</p>	<p style="text-align: center;"><b>TRIMMER</b></p> <p>1. "Tap and go" head Ø 105 mm – 2 nylon lines Ø 2 mm</p> <p style="text-align: center;"><b>BRUSHCUTTER</b></p> <p>2. "Tap and go" head Ø 109 mm – 2 nylon lines Ø 2 mm 3. 4-tooth disk Ø 8"/205 mm, 2 mm thickness</p> <p><b>⚠ WARNING</b> – The use of cutting devices not authorised by the manufacturer can generate safety risks.</p>	<p style="text-align: center;"><b>TRIMMER</b></p> <p>1. Tête "Tap and go" Ø 105 mm – 2 fils nylon Ø 2 mm</p> <p style="text-align: center;"><b>DÉBROUSSAILLEUSE</b></p> <p>2. Tête "Tap and go" Ø 109 mm – 2 fils nylon Ø 2 mm 3. Disque 4 dents Ø 8"/205 mm, épaisseur 2 mm</p> <p><b>⚠ ATTENTION</b> - L'utilisation d'accessoires de coupe non approuvés par le constructeur peut entraîner des situations à risque.</p>



Deutsch	Español	Nederlands
<b>MONTAGE</b>	<b>MONTAJE</b>	<b>MONTAGE</b>
<p><b>⚠ VORSICHT</b> – Beim Verbinden von Motor und Zubehör muss sichergestellt werden, dass der Antrieb perfekt mit der Schnellkupplung des Motors ausgerichtet ist, um die Montage zu erleichtern.</p> <p><b>MONTAGE DES ZUBEHÖRS AM MOTOR</b>            1) Um das Zubehör mit dem Motor zu koppeln (Abb.17), die Schnellkupplung einhängen, bis der Pfeil (A, Abb.18) mit dem Symbol "offenes Schloss" übereinstimmt.            2) Anschließend gegen den Uhrzeigersinn drehen (Abb.18) bis der Pfeil (A) mit dem Symbol "geschlossenes Schloss" übereinstimmt (Abb.19). Die erfolgte Einkupplung wird durch die Steuertaste der Schnellkupplung (B, Abb.19) bestätigt, die automatisch in ihrem Sitz einrastet.</p> <p><b>ABBAUEN DES ZUBEHÖRS VOM MOTOR (Abb.20)</b>            Um das Zubehör vom Motor zu lösen, die Steuertaste der Schnellkupplung (B) betätigen und gleichzeitig gegen den Uhrzeigersinn drehen, bis der Pfeil (A) mit dem Symbol "offenes Schloss" übereinstimmt.</p>	<p><b>⚠ CUIDADO</b> – Antes de acoplar el motor a los accesorios, asegúrese que la transmisión y el acoplamiento rápido del motor estén alineados para facilitar el montaje.</p> <p><b>CÓMO MONTAR EL ACCESORIO EN EL MOTOR</b>            1) Para acoplar el accesorio al motor (Fig.17), introduzca el acoplamiento rápido de manera que la flecha (A, Fig.18) coincida con el "candado abierto".            2) Ahora, gírelo hacia la izquierda (Fig.18) hasta que la flecha (A) coincida con el "candado cerrado" (Fig.19). El botón de acoplamiento rápido (B, Fig.19) encaja automáticamente en el alojamiento para confirmar el bloqueo de los componentes.</p> <p><b>CÓMO DESMONTAR EL ACCESORIO DEL MOTOR (Fig.20)</b>            Para desenganchar el accesorio del motor, pulse el botón de acoplamiento rápido (B) y gire al mismo tiempo el acoplamiento rápido hacia la izquierda, hasta que la flecha (A) coincida con el "candado abierto".</p>	<p><b>⚠ OPGELET</b> – Wanneer de motor gecombineerd wordt met de accessoires, moet u altijd nagaan of de transmissie perfect uitgelijnd is met de snelkoppeling van de motor om de montage te vergemakkelijken.</p> <p><b>MONTAGE ACCESSOIRE OP DE MOTOR</b>            1) Om het accessoire te combineren met de motor (Fig.17), schuift u de snelkoppeling in tot de pijl (A, Fig.18) zich ter hoogte van het symbool van het "open hangslot" bevindt.            2) Draai vervolgens in tegenwijzerzin (Fig.18) tot de pijl (A) zich ter hoogte van het symbool van het "gesloten hangslot" bevindt (Fig.19). U krijgt een bevestiging van het geslaagde vastkoppelen door de bedieningsknop van de snelkoppeling (B, Fig.19), die automatisch in zijn behuizing zal worden geschoven.</p> <p><b>DEMONTAGE ACCESSOIRE VAN DE MOTOR (Fig.20)</b>            Om het accessoire van de motor los te maken, drukt u op de bedieningsknop van de snelkoppeling (B) en draait u tegelijkertijd in tegenwijzerzin tot de pijl (A) zich ter hoogte van het symbool van het "open hangslot" bevindt.</p>
<b>EMPFOHLENE SCHNEIDVORRICHTUNGEN</b>	<b>DISPOSITIVOS DE CORTE ACONSEJADOS</b>	<b>AANBEVOLEN SNIJWERKTUIGEN</b>
<p style="text-align: center;"><b>TRIMMER</b></p> <p>1. Schneidkopf "Tap and go" Ø 105 mm – 2 Nylonfäden Ø 2 mm</p> <p style="text-align: center;"><b>MOTORSENSE</b></p> <p>2. Schneidkopf "Tap and go" Ø 109 mm – 2 Nylonfäden Ø 2 mm            3. Schneideblatt mit 4 Zähnen Ø 8"/205 mm, Dicke 1.4 mm</p> <p><b>⚠ ACHTUNG</b> - Die Verwendung von Schneidvorrichtungen, die nicht vom Hersteller zugelassen sind, kann Gefahrensituationen zur Folge haben.</p>	<p style="text-align: center;"><b>ORILLADORA</b></p> <p>1. Cabezal "Tap and go" Ø 105 mm – 2 hilos de nailon Ø 2 mm</p> <p style="text-align: center;"><b>DESBROZADORA</b></p> <p>2. Cabezal "Tap and go" Ø 109 mm – 2 hilos de nailon Ø 2 mm            3. Disco 4 dientes Ø 8"/205 mm, grosor 2 mm</p> <p><b>⚠ ATENCIÓN</b> – El uso de dispositivos de corte no aprobados por el fabricante puede provocar situaciones de peligro.</p>	<p style="text-align: center;"><b>TRIMMER</b></p> <p>1. Kop "Tap and go" Ø 105 mm – 2 nylon draden Ø 2 mm</p> <p style="text-align: center;"><b>BOSMAAIER</b></p> <p>2. Kop "Tap and go" Ø 109 mm – 2 nylon draden Ø 2 mm            3. Schijf 4 tanden Ø 8"/205 mm, dikte 2 mm</p> <p><b>⚠ LET OP</b> - Het gebruik van snijwerktuigen die niet goedgekeurd zijn door de fabrikant kan gevaarlijke situaties tot gevolg hebben.</p>

Italiano	English	Français
TECNICHE DI LAVORO	WORKING TECHNIQUES	TECHNIQUES DE TRAVAIL
<p><b>USO E SICUREZZA</b></p> <p> <b>ATTENZIONE:</b> Afferrare sempre il decespugliatore con entrambe le mani quando il motore è in funzione. Stringere saldamente tra i pollici e le altre dita l'impugnatura del decespugliatore.</p> <ul style="list-style-type: none"> <li>• Tenere le parti del corpo lontano dall'apparato di taglio quando il motore è in funzione.</li> <li>• Trasportare sempre il decespugliatore a motore fermo e con la marmitta lontana dal proprio corpo. Fissare adeguatamente il decespugliatore per evitare il ribaltamento, la fuoriuscita di carburante o altri danni.</li> <li>• Prima di avviare il motore, assicurarsi che l'apparato di taglio non sia a contatto con alcun oggetto.</li> <li>• Spegnerne il motore prima di appoggiare il decespugliatore. Non lasciare incustodito il decespugliatore con il motore in funzione.</li> <li>• Non utilizzare il decespugliatore da una scala o su un albero. Tagliare sempre in una posizione stabile e sicura.</li> </ul> <p> <b>ATTENZIONE:</b> Prestare estrema attenzione durante il taglio in terreni in pendenza.</p> <ul style="list-style-type: none"> <li>• Non tagliare in prossimità di cavi elettrici.</li> <li>• Non utilizzare mai il decespugliatore a un'altezza superiore a quella delle proprie spalle.</li> <li>• Non utilizzare il decespugliatore senza la protezione del disco o della testina.</li> </ul> <p><b>MANTENIMENTO DEL CONTROLLO</b> Non cercare di allungarsi eccessivamente. Potrebbe accadere di rimanere impigliati o di perdere l'equilibrio e il controllo del decespugliatore.</p> <p><b>PRECAUZIONI PER LA RIDUZIONE DEL RISCHIO DI VIBRAZIONI</b></p> <ul style="list-style-type: none"> <li>• Il decespugliatore è dotato di un sistema antivibrante (AV); non alterarlo né modificarlo.</li> <li>• Indossare guanti e mantenere calde le mani.</li> <li>• Tenere affilato il disco e sottoporre il decespugliatore, comprensivo del sistema AV, a un'adeguata manutenzione. L'uso di un disco non affilato aumenta le vibrazioni trasmesse alle mani.</li> <li>• Se viene utilizzato un accessorio con filo, accertarsi che questo sia avvolto correttamente; un accessorio sbilanciato contribuisce ad aumentare il livello di vibrazione.</li> <li>• Mantenere sempre una presa salda, senza tuttavia stringere costantemente e con forza l'impugnatura; effettuare pause frequenti. Le suddette precauzioni non garantiscono l'immunità dall'insorgenza di sintomi di torpore o della sindrome del tunnel carpale. Pertanto, si consiglia agli operatori che utilizzano questa unità continuamente e regolarmente di monitorare attentamente le condizioni delle proprie mani e dita. Se si manifesta uno dei suddetti sintomi, rivolgersi immediatamente a un medico.</li> </ul>	<p><b>OPERATION AND SAFETY</b></p> <p> <b>WARNING:</b> Always hold the brush cutter with both hands when the engine is running. Use a firm grip with thumbs and fingers encircling the brush cutter handles.</p> <ul style="list-style-type: none"> <li>• Keep all parts of your body away from the cutting attachment when the engine is running.</li> <li>• Always carry the brush cutter with the engine stopped and the muffler away from your body. Properly secure your brush cutter to prevent turnover, fuel spillage and damage.</li> <li>• Before you start the engine, make sure the cutting attachment is not contacting any object.</li> <li>• Shut off the engine before setting down the brush cutter. Do not leave the engine running unattended.</li> <li>• Do not operate brush cutter from a ladder or in a tree. Always cut from a firm-footed and safe position.</li> </ul> <p> <b>WARNING:</b> Take great care when working on sloping ground.</p> <ul style="list-style-type: none"> <li>• Do not cut near electric cables.</li> <li>• Never cut with the brush cutter above shoulder height.</li> <li>• Never use the brush cutter without the blade guard or the head guard.</li> </ul> <p><b>MAINTAIN CONTROL</b> Do not overreach. You could be drawn or thrown off balance and lose control of the brush cutter.</p> <p><b>PRECAUTIONS TO REDUCE VIBRATION RISK</b></p> <ul style="list-style-type: none"> <li>• The brush cutter is provided with anti-vibration (AV) system; never alter or modify it.</li> <li>• Wear gloves and keep your hands warm.</li> <li>• Keep the blade sharp and the brush cutter, including the AV system, well maintained. A dull blade will increase the vibrations transmitted to your hands.</li> <li>• When using a string cord attachment check that the cord is correctly wound; an unbalanced attachment will highly increase the vibration level.</li> <li>• Maintain a firm grip at all times, but do not squeeze the handles with constant, excessive pressures, take frequent breaks. All the above mentioned precautions do not guarantee that you will not sustain whitefinger disease or carpal tunnel syndrome. Therefore, continual and regular users should monitor closely the condition of their hands and fingers. If any of the above symptoms appear, seek medical advice immediately.</li> </ul>	<p><b>FONCTIONNEMENT ET SÉCURITÉ</b></p> <p> <b>AVERTISSEMENT:</b> Tenez toujours la débroussailleuse à deux mains lorsque le moteur tourne. Enserrez fermement les poignées de la débroussailleuse entre les doigts et les pouces.</p> <ul style="list-style-type: none"> <li>• Tenez toutes les parties du corps à distance de l'outil de coupe lorsque le moteur tourne.</li> <li>• Transportez toujours la débroussailleuse moteur coupé et en plaçant le silencieux d'échappement à distance de votre corps. Fixez correctement la débroussailleuse afin d'éviter qu'elle ne se renverse, que le carburant ne s'écoule ou que la machine ne soit endommagée.</li> <li>• Avant de démarrer le moteur, vérifiez que l'outil de coupe n'est en contact avec aucun objet.</li> <li>• Coupez le moteur avant de poser la débroussailleuse. Ne laissez pas le moteur tourner sans surveillance.</li> <li>• N'utilisez pas la débroussailleuse sur une échelle ou directement sur un arbre. Ayez toujours une assise stable et une position appropriée.</li> </ul> <p> <b>AVERTISSEMENT:</b> Soyez vigilant lorsque vous travaillez sur des terrains en pente.</p> <ul style="list-style-type: none"> <li>• N'effectuez aucune opération de coupe à proximité de câbles électriques.</li> <li>• Ne travaillez jamais en plaçant la débroussailleuse au-dessus de la hauteur d'épaules.</li> <li>• N'utilisez jamais la débroussailleuse sans le protège-lame ou la tête porte-lame.</li> </ul> <p><b>COMMENT GARDER LE CONTRÔLE</b> Ne vous penchez pas trop, sous peine de perdre l'équilibre et le contrôle de la machine.</p> <p><b>MESURES DE PRÉCAUTION POUR RÉDUIRE LES RISQUES LIÉS AUX VIBRATIONS</b></p> <ul style="list-style-type: none"> <li>• La débroussailleuse est équipée d'un système anti-vibration (AV) que vous ne devez pas altérer ou modifier.</li> <li>• Portez des gants et tenez vos mains au chaud.</li> <li>• Tenez toujours la lame affûtée et effectuez correctement l'entretien de la débroussailleuse, notamment le système AV. Une lame émoussée augmente les vibrations transmises directement aux mains.</li> <li>• Si vous utilisez un outil de coupe à bobine de fil, assurez-vous que le fil est correctement enroulé; l'utilisation d'un outil coupe déséquilibré augmente considérablement le niveau de vibration.</li> <li>• Maintenez fermement la débroussailleuse sans pour cela "écraser" les poignées en continu; faites de fréquentes pauses. Toutes les mesures de précautions citées ci-dessus ne garantissent pas que vous ne souffriez pas du syndrome des doigts morts ou canal carpien. Par conséquent, il est fortement recommandé aux utilisateurs réguliers de surveiller l'état de leurs mains et de leurs doigts. En cas d'apparition de l'un des symptômes précédemment cités, consultez immédiatement un médecin.</li> </ul>

Deutsch	Español	Nederlands
<p style="text-align: center;"><b>ARBEITSTECHNIK</b></p>	<p style="text-align: center;"><b>TÉCNICAS DE TRABAJO</b></p>	<p style="text-align: center;"><b>WERKTECHNIEKEN</b></p>
<p><b>BEDIENUNG UND SICHERHEIT</b></p> <p><b>⚠ VORSICHT:</b> Halten Sie den Freischneider mit beiden Händen fest, wenn der Motor läuft. Daumen und Finger müssen den Griff des Freischneiders fest umfassen.</p> <ul style="list-style-type: none"> <li>• Halten Sie bei laufendem Motor alle Körperteile von der Schneidevorrichtung fern.</li> <li>• Tragen Sie den Freischneider nur bei abgestelltem Motor und so, dass der Schalldämpfer von Ihnen wegweist. Befestigen Sie den Freischneider in geeigneter Weise, um ein Umkippen, Auslaufen von Kraftstoff und Beschädigung zu vermeiden.</li> <li>• Achten Sie vor dem Starten des Motors darauf, dass die Schneidvorrichtung nicht an Gegenständen anliegt.</li> <li>• Stellen Sie den Motor ab, bevor Sie den Freischneider absetzen. Lassen Sie den Motor nicht unbeaufsichtigt laufen.</li> <li>• Der Freischneider darf nicht auf einer Leiter oder auf Bäumen verwendet werden. Schneiden Sie immer aus einem sicheren und festen Stand.</li> </ul> <p><b>⚠ VORSICHT:</b> Seien Sie besonders vorsichtig auf abschüssigem Gelände.</p> <ul style="list-style-type: none"> <li>• Schneiden Sie nicht in der Nähe von Stromleitungen.</li> <li>• Schneiden Sie niemals mit dem Freischneider über Schulterhöhe.</li> <li>• Verwenden Sie den Freischneider niemals ohne Klingenschutz oder Kopf.</li> </ul> <p><b>KONTROLLIERT ARBEITEN</b> Vermeiden Sie Bewegungen, bei denen Sie das Gleichgewicht verlieren könnten. Sie könnten dadurch die Kontrolle über den Freischneider verlieren.</p> <p><b>VORSICHTSMASSNAHMEN ZUR VERRINGERUNG VON VIBRATIONSRISEN</b></p> <ul style="list-style-type: none"> <li>• Der Freischneider ist mit einem Anti-Vibrationssystem (AV) ausgerüstet, das nicht verändert werden darf.</li> <li>• Tragen Sie eine Schutzbrille und halten Sie die Hände warm.</li> <li>• Halten Sie das Sägeblatt scharf und pflegen Sie den Freischneider einschließlich des AV-Systems sorgfältig. Ein stumpfes Sägeblatt führt dazu, dass verstärkt Vibrationen auf die Hände übertragen werden.</li> <li>• Prüfen Sie bei Verwendung eines Fadenkopfs, ob der Faden richtig aufgewickelt ist; Unwucht in einem Schneidwerkzeug verstärkt die Vibrationen erheblich.</li> <li>• Halten Sie die Maschine immer gut fest, aber umklammern Sie die Griffe auch nicht mit beständigem übermäßigem Druck; machen Sie öfters Pausen. Die vorgenannten Maßnahmen bieten jedoch keine Gewähr dafür, dass sich kein Raynaud-Syndrom oder Karpaltunnelsyndrom entwickelt. Deshalb sollte man bei ständiger und regelmäßiger Benutzung den Zustand der Hände und Finger stets im Auge behalten. Wenn Sie eines der oben genannten Symptome bei sich beobachten, sollten Sie sofort einen Arzt aufsuchen.</li> </ul>	<p><b>FUNCIONAMIENTO Y SEGURIDAD</b></p> <p><b>⚠ ADVERTENCIA:</b> Agarre siempre la desbrozadora con las dos manos cuando el motor esté en funcionamiento. Sujete firmemente la desbrozadora colocando los pulgares y los dedos alrededor de la empuñadura.</p> <ul style="list-style-type: none"> <li>• Mantenga todas las partes del cuerpo alejadas del accesorio de corte cuando el motor esté en marcha.</li> <li>• Transporte siempre la desbrozadora con el motor parado y el amortiguador alejado del cuerpo. Fije correctamente la desbrozadora para evitar que vuelque, se derrame combustible y sufra daños.</li> <li>• Antes de arrancar el motor, compruebe que el accesorio de corte no toca ningún objeto.</li> <li>• Apague el motor antes de dejar la desbrozadora en el suelo. No deje el motor en marcha sin vigilancia.</li> <li>• No utilice la desbrozadora mientras esté sobre una escalera o un árbol. Corte siempre desde una posición segura y estable.</li> </ul> <p><b>⚠ ADVERTENCIA:</b> Tenga mucho cuidado al trabajar en terrenos en pendiente.</p> <ul style="list-style-type: none"> <li>• No corte cerca de cables eléctricos.</li> <li>• No sitúe la desbrozadora por encima de los hombros para cortar.</li> <li>• No utilice nunca la desbrozadora sin el protector de la hoja o el cabezal.</li> </ul> <p><b>MANTENGA EL CONTROL</b> No eleve la desbrozadora. Podría perder el equilibrio y el control de la desbrozadora.</p> <p><b>PRECAUCIONES PARA REDUCIR EL RIESGO DE VIBRACIONES</b></p> <ul style="list-style-type: none"> <li>• La desbrozadora está provista de un sistema antivibración (AV) que no se debe modificar ni manipular bajo ningún concepto.</li> <li>• Utilice guantes y mantenga las manos calientes.</li> <li>• Mantenga la hoja afilada y la desbrozadora en buen estado, incluido el sistema AV. Las vibraciones que se transmiten a las manos aumentan cuando la hoja está desafilada.</li> <li>• Cuando utilice un accesorio para cabezales de corte con hilo, asegúrese de que el hilo está perfectamente enrollado. El nivel de vibración aumentará en gran medida si el accesorio está descompensado.</li> <li>• Agarre firmemente la unidad en todo momento, pero sin aplicar una presión constante y excesiva sobre las empuñaduras. Haga pausas con frecuencia. Todas las precauciones indicadas anteriormente no garantizan que no vaya a sufrir alguna dolencia por vibraciones en las manos o el síndrome de túnel carpiano. Por tanto, los usuarios que utilicen la unidad de forma continua y regular deberán supervisar atentamente el estado de sus manos y dedos. Si aparece alguno de los síntomas indicados anteriormente, acuda inmediatamente a un médico.</li> </ul>	<p><b>WERKING EN VEILIGHEID</b></p> <p><b>⚠ WAARSCHUWING:</b> Houd de bosmaaier altijd met beide handen vast als de motor loopt. Houd de bosmaaier met duimen en vingers rond de handvaten stevig vast.</p> <ul style="list-style-type: none"> <li>• Houd al uw lichaamsdelen uit de buurt van het snijwerktuig als de motor loopt.</li> <li>• Vervoer de bosmaaier altijd met uitgeschakelde motor en de geluiddemper uit de buurt van uw lichaam. Zet uw bosmaaier stevig vast om omvallen, morsen van brandstof en schade te voorkomen.</li> <li>• Verzeker u ervan dat het snijwerktuig geen enkel voorwerp raakt, voordat u de motor start.</li> <li>• Schakel de motor uit voordat u de bosmaaier neerzet. Laat de motor niet zonder toezicht lopen.</li> <li>• Gebruik de bosmaaier niet als u op een ladder staat of in een boom. Maai altijd vanuit een stevige en veilige positie.</li> </ul> <p><b>⚠ WAARSCHUWING:</b> Pas extra goed op als u op een hellend terrein werkt.</p> <ul style="list-style-type: none"> <li>• Maai niet in de buurt van elektrische kabels.</li> <li>• Gebruik de bosmaaier nooit boven schouderhoogte.</li> <li>• Gebruik de bosmaaier nooit zonder de maaibladeschermkap of de kop.</li> </ul> <p><b>ONDER CONTROLE HOUDEN</b> Reik niet te ver. U zou uit uw evenwicht getrokken kunnen worden en de controle over de bosmaaier verliezen.</p> <p><b>VOORZORGSMAATREGELEN TER VERMINDERING VAN RISICO'S VAN TRILLINGEN</b></p> <ul style="list-style-type: none"> <li>• De bosmaaier is voorzien van een anti-trillingen (AV) systeem; breng daar nooit wijzigingen in aan.</li> <li>• Draag handschoenen en houd uw handen warm.</li> <li>• Houd het maaibladescherp en de bosmaaier, inclusief het AV-systeem, goed onderhouden. Een bot maaibladescherp vermeerderd de trillingen naar uw handen.</li> <li>• Controleer, bij het gebruik van een snijdraad, of deze goed opgewikkeld is; een werktuig dat niet in evenwicht is vergroot het trillingsniveau aanzienlijk.</li> <li>• Houd de handgrepen altijd stevig vast, maar oefen er niet continu te veel druk op, neem regelmatige pauzes. Alle bovengenoemde voorzorgsmaatregelen garanderen niet dat u geen witte vingersyndroom of handworteltunnelsyndroom. Daarom dienen mensen die voortdurend of regelmatig een bosmaaier bedienen de toestand van hun handen en vingers goed in de gaten te houden. Als een van de bovenstaande symptomen zich openbaart, onmiddellijk een arts raadplegen.</li> </ul>

Italiano	English	Français
<p style="text-align: center;"><b>TECNICHE DI LAVORO</b></p>	<p style="text-align: center;"><b>WORKING TECHNIQUES</b></p>	<p style="text-align: center;"><b>TECHNIQUES DE TRAVAIL</b></p>
<p><b>ISTRUZIONI OPERATIVE GENERALI</b></p> <p><b>⚠ ATTENZIONE:</b> In questa sezione vengono descritte le norme di sicurezza di base relative all'uso del decespugliatore. In presenza di situazioni in cui non si sa con certezza come procedere, consultare un esperto. Rivolgersi al rivenditore o all'officina autorizzata locale. Evitare di eseguire operazioni che non si ritengono alla propria portata. Prima di procedere all'uso, è necessario comprendere la differenza tra sfoltimento forestale, sfoltimento di erba e taglio di erba.</p> <p><b>NORME DI SICUREZZA DI BASE</b></p> <p>1. Osservare l'area di lavoro:</p> <ul style="list-style-type: none"> <li>• per accertarsi che nessuna persona, animale o altro oggetto possa interferire con il controllo dell'unità;</li> <li>• per accertarsi che nessuna persona, animale o altro oggetto possa venire a contatto con l'apparato di taglio o con i frammenti lanciati dall'apparato di taglio.</li> </ul> <p><b>⚠ ATTENZIONE:</b> Non utilizzare l'unità se non si ha la possibilità di richiedere soccorso in caso di incidente.</p> <p>2. Non utilizzare l'unità in condizioni meteorologiche avverse, ad esempio, in caso di nebbia fitta, pioggia battente, vento forte, freddo intenso ecc. Lavorare in queste condizioni è faticoso e spesso comporta rischi aggiuntivi, quali formazione di ghiaccio sul terreno, ecc.</p> <p>3. Accertarsi di potersi muovere e rimanere in piedi in maniera sicura. Verificare l'eventuale presenza di ostacoli nell'area di lavoro (radici, pietre, rami, fossi ecc.), nel caso in cui sia necessario spostarsi improvvisamente. Prestare estrema attenzione durante il taglio su terreni in pendenza.</p> <p>4. Spegnerne il motore prima di trasferirsi in un'altra area.</p> <p>5. Non appoggiare mai l'unità a terra mentre il motore è in funzione.</p> <ul style="list-style-type: none"> <li>• Utilizzare sempre i dispositivi appropriati.</li> <li>• Accertarsi che i dispositivi siano registrati in maniera adeguata.</li> <li>• Attenersi alle norme di sicurezza.</li> <li>• Pianificare attentamente il lavoro da eseguire.</li> <li>• Utilizzare sempre il motore a pieno regime quando si inizia a tagliare con il disco.</li> <li>• Utilizzare sempre dischi affilati.</li> <li>• Evitare il contatto con le pietre.</li> </ul> <p><b>⚠ ATTENZIONE:</b> Può accadere talvolta che alcuni rami o alcune sterpaglie rimangano bloccati tra la protezione e l'apparato di taglio. Arrestare sempre il motore prima della pulizia.</p>	<p><b>GENERAL WORKING INSTRUCTIONS</b></p> <p><b>⚠ WARNING:</b> This section describes the basic safety precautions for working with brushcutter. If you encounter a situation where you are uncertain how to proceed you should ask an expert. Contact your dealer or your service workshop. Avoid all usage which you consider to be beyond your capability. You must understand the difference between forestry clearing, grass clearing and grass trimming before use.</p> <p><b>BASIC SAFETY RULES</b></p> <p>1. Look around you:</p> <ul style="list-style-type: none"> <li>• To ensure that people, animals or other things cannot affect your control of the machine.</li> <li>• To ensure that people, animals, etc., do not come into contact with the cutting attachment or loose objects that are thrown out by the cutting attachment.</li> </ul> <p><b>⚠ WARNING:</b> Do not use the machine unless you are able to call for help in the event of an accident.</p> <p>2. Do not use the machine in bad weather, such as dense fog, heavy rain, strong wind, intense cold, etc. Working in bad weather is tiring and often brings added risks, such as icy ground, etc.</p> <p>3. Make sure you can move and stand safely. Check the area around you for possible obstacles (roots, rocks, branches, ditches, etc.) in case you have to move suddenly. Take great care when working on sloping ground.</p> <p>4. Switch off the engine before moving to another area.</p> <p>5. Never put the machine down with the engine running.</p> <ul style="list-style-type: none"> <li>• Always use the correct equipment.</li> <li>• Make sure the equipment is well adjusted.</li> <li>• Follow the safety precautions.</li> <li>• Organise your work carefully.</li> <li>• Always use full throttle when starting to cut with the blade.</li> <li>• Always use sharp blades.</li> <li>• Avoid stones.</li> </ul> <p><b>⚠ WARNING:</b> Sometimes branches or grass get caught between the guard and cutting attachment. Always stop the engine before cleaning.</p>	<p><b>INSTRUCTIONS GÉNÉRALES DE TRAVAIL</b></p> <p><b>⚠ AVERTISSEMENT:</b> cette section décrit les précautions de sécurité de base applicables au travail avec des débroussailleuse. Si vous vous trouvez dans une situation pour laquelle vous avez des doutes quant à la technique à adopter, demandez conseil auprès d'un spécialiste. Contactez votre distributeur ou le service d'assistance. N'entreprenez pas un travail que vous jugez au-delà de vos capacités. Avant de commencer, il est important de connaître les différences qui existent entre le débroussaillage, le désherbage et la coupe d'herbe.</p> <p><b>RÈGLES DE SÉCURITÉ DE BASE</b></p> <p>1. Inspectez la zone où vous comptez travailler:</p> <ul style="list-style-type: none"> <li>• Assurez-vous qu'aucune personne, animal ou aucun autre élément ne risque d'affecter votre contrôle de la machine.</li> <li>• Assurez-vous qu'aucune personne ni aucun animal, etc., ne risque d'entrer en contact avec l'outil de coupe ou d'être blessé par les objets pouvant être projetés par l'outil de coupe.</li> </ul> <p><b>⚠ AVERTISSEMENT :</b> N'utilisez pas la machine si vous n'êtes pas en mesure de pouvoir appeler à l'aide en cas d'accident.</p> <p>2. N'utilisez pas la machine dans de mauvaises conditions météo (épais brouillard, forte pluie, vent violent, froid extrême, etc.). Travailler dans de mauvaises conditions météo est très fatigant et peut accroître les risques d'accident en raison d'un sol gelé, etc.</p> <p>3. Assurez-vous de toujours pouvoir vous mouvoir en toute sécurité. Inspectez la zone de travail et dégagez tout obstacle éventuel (racines, rochers, branches, fossés, etc.) pour le cas où vous devriez vous déplacer rapidement. Soyez très vigilant lorsque vous travaillez sur des terrains en pente.</p> <p>4. Arrêtez le moteur avant de changer de zone de travail.</p> <p>5. Ne reposez jamais la machine lorsque le moteur tourne.</p> <ul style="list-style-type: none"> <li>• Utilisez toujours l'équipement approprié.</li> <li>• Veillez au bon réglage de l'équipement.</li> <li>• Respectez les précautions de sécurité.</li> <li>• Organisez méticuleusement votre travail.</li> <li>• Utilisez toujours l'étrangement maximum au début des travaux de coupe avec une lame.</li> <li>• Utilisez toujours des lames bien affûtées.</li> <li>• Évitez les pierres.</li> </ul> <p><b>⚠ AVERTISSEMENT:</b> Des branches ou de l'herbe peuvent se bloquer entre la protection et l'outil de coupe. Arrêtez toujours le moteur avant de procéder au nettoyage.</p>

Deutsch	Español	Nederlands
<p style="text-align: center;"><b>ARBEITSTECHNIK</b></p>	<p style="text-align: center;"><b>TÉCNICAS DE TRABAJO</b></p>	<p style="text-align: center;"><b>WERKTECHNIEKEN</b></p>
<p><b>ALLGEMEINE HINWEISE</b></p> <p><b>⚠ VORSICHT:</b> In diesem Abschnitt werden die grundlegenden Sicherheitsvorkehrungen beim Freischneider beschrieben. Wenn Sie in eine Situation geraten, in der Sie nicht wissen, wie Sie sich verhalten sollen, wenden Sie sich an einen Fachmann. Wenden Sie sich an Ihren Händler oder den Kundendienst: Unterlassen Sie alle Arbeiten, die Sie sich nicht zutrauen. Vor der Verwendung muss Ihnen der Unterschied zwischen Durchforsten, Mähen und Rasentrimmen klar sein.</p> <p><b>GRUNDLEGENDE SICHERHEITSREGELN</b></p> <ol style="list-style-type: none"> <li>Prüfen Sie Ihre Umgebung: <ul style="list-style-type: none"> <li>Stellen Sie sicher, dass Menschen, Tiere und andere Gegenstände Sie nicht bei der sicheren Führung der Maschine behindern können.</li> <li>Stellen Sie sicher, dass Menschen, Tiere usw. nicht in Kontakt mit dem Schneidwerkzeug und losen Gegenständen kommen können, die vom Schneidwerkzeug weggeschleudert werden.</li> </ul> </li> </ol> <p><b>⚠ VORSICHT:</b> Stellen Sie beim Arbeiten mit der Maschine sicher, dass Sie im Notfall Hilfe rufen können.</p> <ol style="list-style-type: none"> <li>Verwenden Sie die Maschine nicht bei schlechter Witterung wie zum Beispiel in dichtem Nebel, bei starken Niederschlägen, heftigem Wind, großer Kälte usw. Arbeiten bei schlechter Witterung ist ermüdend und ist oft mit zusätzlichen Risiken verbunden wie zum Beispiel vereistem Boden.</li> <li>Sorgen Sie dafür, dass Sie sich sicher bewegen und sicher stehen können. Überprüfen Sie das Arbeitsumfeld auf mögliche Hindernisse (Wurzeln, Steine, Zweige, Gräben usw.), falls Sie sich in Sicherheit bringen müssen. Arbeiten Sie besonders vorsichtig auf abschüssigem Gelände.</li> <li>Stellen Sie den Motor ab, bevor Sie sich an einen anderen Arbeitsort begeben.</li> <li>Setzen Sie die Maschine niemals mit laufendem Motor ab. <ul style="list-style-type: none"> <li>Arbeiten Sie immer mit den richtigen Gerätschaften.</li> <li>Achten Sie darauf, dass die Gerätschaften richtig eingestellt sind.</li> <li>Beachten Sie die Sicherheitsvorschriften.</li> <li>Organisieren Sie Ihre Arbeit sorgfältig.</li> <li>Beginnen Sie immer mit voller Drehzahl zu sägen.</li> <li>Arbeiten Sie immer mit scharfen Sägeblättern.</li> <li>Halten Sie die Maschine von Steinen fern.</li> </ul> </li> </ol> <p><b>⚠ VORSICHT:</b> Gelegentlich verfangen sich Zweige oder Gras zwischen der Schutzabdeckung und dem Schneidwerkzeug. Stellen Sie immer den Motor ab, bevor Sie dieses entfernen.</p>	<p><b>INSTRUCCIONES GENERALES</b></p> <p><b>⚠ ADVERTENCIA:</b> En esta sección se describen las medidas básicas de seguridad que deben adoptarse para trabajar con desbrozadora. Consulte a un experto en situaciones en las que no esté seguro de cómo proceder. Póngase en contacto con el concesionario o el taller. Evite utilizar la herramienta cuando no se sienta capacitado para realizar el trabajo. Antes del uso, es preciso entender las diferencias que existen entre las desbrozadoras forestales y las desbrozadoras y las recortadoras de hierba.</p> <p><b>REGLAS DE SEGURIDAD BÁSICAS</b></p> <ol style="list-style-type: none"> <li>Mire siempre alrededor: <ul style="list-style-type: none"> <li>Para asegurarse de que no hay personas, animales u objetos que puedan impedir el control de la máquina.</li> <li>Para asegurarse de que no hay personas, animales y demás que puedan entrar en contacto con el accesorio de corte o con los objetos que expele este accesorio.</li> </ul> </li> </ol> <p><b>⚠ ADVERTENCIA:</b> No utilice la máquina si no puede pedir ayuda en caso de accidente.</p> <ol style="list-style-type: none"> <li>No utilice la máquina si hace mal tiempo, como cuando haya niebla densa, lluvia intensa, viento fuerte, frío intenso, etc. El trabajo en estas condiciones es fatigador y conlleva una serie de riegos añadidos, como la presencia de placas de hielo, etc.</li> <li>Asegúrese de que puede moverse y mantener el cuerpo erguido sin problemas. Examine el terreno circundante para detectar obstáculos (raíces, rocas, ramas, zanjas, etc.) que puedan dificultar algún movimiento imprevisto. Tenga mucho cuidado cuando trabaje en terrenos en pendiente.</li> <li>Apague el motor antes de trasladarse a otra zona.</li> <li>Jamás suelte la máquina con el motor en marcha. <ul style="list-style-type: none"> <li>Utilice siempre el equipo adecuado.</li> <li>Asegúrese de que el equipo está bien ajustado.</li> <li>Siga las medidas precautorias de seguridad.</li> <li>Planifique el trabajo con cuidado.</li> <li>Aplique la aceleración máxima cuando empiece a cortar con la hoja.</li> <li>Utilice siempre hojas afiladas.</li> <li>Evite las piedras.</li> </ul> </li> </ol> <p><b>⚠ ADVERTENCIA:</b> A veces pueden quedar ramas o hierba atrapadas entre el protector y el accesorio de corte. Pare el motor para quitarlas.</p>	<p><b>ALGEMENE WERKINSTRUCTIES</b></p> <p><b>⚠ WAARSCHUWING:</b> In dit deel worden de fundamentele veiligheidsmaatregelen beschreven voor het werken met bosmaaier. Als u een situatie tegenkomt waarin u niet zeker weet wat te doen dient u een deskundige te raadplegen. Neem contact op met uw dealer of onderhoudswerkplaats. Vermijd alle gebruik waarvan u denkt dat het buiten uw capaciteiten valt. U moet het verschil begrijpen tussen bos uitdunnen, gras opruimen en grasmaaien voordat u begint.</p> <p><b>FUNDAMENTELE VEILIGHEIDSVORSCHRIFTEN</b></p> <ol style="list-style-type: none"> <li>Kijk om u heen: <ul style="list-style-type: none"> <li>Om ervoor te zorgen dat mensen, dieren of iets anders uw controle over de machine niet kunnen beïnvloeden.</li> <li>Om ervoor te zorgen dat mensen, dieren, enz., niet in aanraking komen met het snijwerktuig of losse voorwerpen die door het snijwerktuig weggeslingerd kunnen worden.</li> </ul> </li> </ol> <p><b>⚠ WAARSCHUWING:</b> Gebruik de machine niet tenzij u in staat bent om hulp te roepen in geval van een ongeluk.</p> <ol style="list-style-type: none"> <li>Gebruik de machine niet bij slecht weer, zoals dichte mist, hevige regen, sterke wind, intense koude, enz. Werken bij slecht weer is vermoeiend en brengt vaak extra risico's met zich mee, zoals bevroren grond, het niet kunnen voorzien naar welke kant, enz.</li> <li>Zorg ervoor dat u kunt bewegen en veilig staan. Controleer het gebied om u heen op mogelijke obstakels (wortels, rotsen, takken, sloten, enz.) voor het geval u plotseling moet bewegen. Pas extra goed op als u op een hellend terrein werkt.</li> <li>Schakel de motor uit voordat u naar een ander gebied loopt.</li> <li>Zet de machine nooit op de grond met lopende motor. <ul style="list-style-type: none"> <li>Gebruik altijd de juiste uitrusting.</li> <li>Verzeker u ervan dat de uitrusting goed afgesteld is.</li> <li>Volg de veiligheidsvoorschriften op.</li> <li>Organiseer uw werk zorgvuldig.</li> <li>Werk altijd vol gas wanneer u begint te snoeien met het maaiblad.</li> <li>Gebruik altijd scherpe maaibladeren.</li> <li>Vermijd stenen.</li> </ul> </li> </ol> <p><b>⚠ WAARSCHUWING:</b> Soms raken takken of gras verstrikt tussen de beschermkap en het snijwerktuig. Zet de motor altijd uit voordat u dit schoonmaakt.</p>

Italiano	English	Français
<p style="text-align: center;"><b>TECNICHE DI LAVORO</b></p>	<p style="text-align: center;"><b>WORKING TECHNIQUES</b></p>	<p style="text-align: center;"><b>TECHNIQUES DE TRAVAIL</b></p>
<p><b>PREPARAZIONE PER IL TAGLIO</b></p> <p><b>⚠ ATTENZIONE:</b> Se vengono utilizzati dischi rigidi, evitare di tagliare in prossimità di staccionate, muri di edifici, tronchi di alberi, pietre o altri oggetti che possono provocare lo sbalzo del decespugliatore o danneggiare il disco. Per tali operazioni, si consiglia di utilizzare le testine a fili di nylon. Inoltre, tenere presente il rischio maggiore di lancio di frammenti in tali situazioni.</p> <p><b>⚠ ATTENZIONE:</b> Non utilizzare mai un decespugliatore sopra il livello del terreno o con l'apparato di taglio in posizione perpendicolare al terreno. Non utilizzare mai il decespugliatore come tagliasiepi.</p> <p><b>⚠ ATTENZIONE:</b> Se il disco si allenta dopo essere stato fissato correttamente, interrompere immediatamente l'uso. È possibile che il dado di ritenuta sia consumato e debba essere sostituito. Non utilizzare mai parti non omologate per fissare il disco. Se il disco continua ad allentarsi, rivolgersi al rivenditore locale. Non utilizzare mai il decespugliatore con il disco allentato.</p> <p><b>⚠ ATTENZIONE:</b> Tenersi sempre con il corpo a sinistra del tubo. Non adottare mai una presa incrociata. Gli operatori mancini devono attenersi alle stesse istruzioni. Assumere una posizione di taglio appropriata.</p> <p><b>PRECAUZIONI NELL'AREA DI LAVORO</b></p> <p><b>⚠ ATTENZIONE:</b> Tagliare soltanto erba o erbacce. Non tagliare metallo, plastica, mattoni o materiale da costruzione non in legno.</p> <ul style="list-style-type: none"> <li>• Accertarsi di potere muoversi e rimanere in piedi in maniera sicura. Verificare l'eventuale presenza di ostacoli nell'area di lavoro (radici, pietre, rami, fossi ecc.) nel caso in cui sia necessario spostarsi improvvisamente. Prestare estrema attenzione durante il taglio su terreni in pendenza.</li> <li>• Non tagliare al di sopra del livello del torace, in quanto è difficile controllare le forze del contraccolpo a quell'altezza.</li> <li>• Non tagliare in prossimità di cavi elettrici. Affidare questa operazione a operatori professionisti.</li> <li>• Tagliare soltanto quando le condizioni di visibilità e di luce consentono una visione chiara.</li> <li>• <b>Non tagliare da una scala; questa posizione è estremamente pericolosa.</b></li> <li>• Arrestare il decespugliatore se il disco colpisce un corpo estraneo. Esaminare il decespugliatore e riparare le eventuali parti danneggiate.</li> <li>• Tenere il disco lontano da terra e sabbia. Anche una piccola quantità di terra contribuisce a smussare rapidamente un disco e ad aumentare il rischio di contraccolpi.</li> <li>• Prestare estrema attenzione durante il taglio in terreni in pendenza o sconnessi.</li> </ul> <p><b>⚠ ATTENZIONE:</b> Non utilizzare mai dischi rigidi per tagliare in terreni sassosi. I frammenti lanciati o i dischi danneggiati possono provocare lesioni gravi o letali all'operatore o agli abitanti. Fare attenzione agli oggetti lanciati. Indossare sempre occhiali protettivi omologati. Non sporgersi oltre la protezione dell'apparato di taglio. Pietre, frammenti e altro potrebbero colpire gli occhi e causare cecità o gravi lesioni. Se si avvicina una persona, arrestare immediatamente l'unità. Non roteare mai l'unità senza avere prima verificato l'eventuale presenza di persone nell'area di lavoro.</p> <p><b>⚠ ATTENZIONE:</b> Non tagliare mai se la visibilità è scarsa o in condizioni di temperature estreme o di congelamento.</p>	<p><b>PREPARATION FOR CUTTING</b></p> <p><b>⚠ WARNING:</b> When using rigid blades, avoid cutting close to fences, sides of buildings, tree trunks, stones or other such objects that could cause the brush cutter to kick out or could cause damage to the blade. We recommend use of the nylon line heads for such jobs. In addition, be alert to an increased possibility of ricochets in such situations.</p> <p><b>⚠ WARNING:</b> Never use of a brush cutter above ground level or with the cutting attachment perpendicular to the ground. Never use your brush cutter as a hedge trimmer.</p> <p><b>⚠ WARNING:</b> If the blade loosens after being properly tightened, stop work immediately. The retaining nut may be worn or damaged and should be replaced. Never use unauthorized parts to secure the blade. If the blade continues to loosen, see your dealer. Never use a brush cutter with a loose blade.</p> <p><b>⚠ WARNING:</b> Always keep your body is to the left of tube. Never use a cross-handed grip. Left-handers should follow these instructions too. Keep a proper cutting stance.</p> <p><b>WORK AREA PRECAUTIONS</b></p> <p><b>⚠ WARNING:</b> Cut only grass or weed. Do not cut metal, plastics, masonry, or non-wood building materials.</p> <ul style="list-style-type: none"> <li>• Make sure you can move and stand safely. Check the area around you for possible obstacles (roots, rocks, branches, ditches, etc.) in case you have to move suddenly. Take great care when working on sloping ground.</li> <li>• Do not cut above chest height, as a brush cutter held higher is difficult to control against kickout forces.</li> <li>• Do not work near electrical wires. Leave this operation for professionals.</li> <li>• Cut only when visibility and light are adequate for you to see clearly.</li> <li>• <b>Do not cut from a ladder, this is extremely dangerous.</b></li> <li>• Stop the brush cutter if the blade strikes a foreign object. Inspect the brush cutter and repair parts as necessary.</li> <li>• Keep the blade out of dirt and sand. Even a small amount of dirt will quickly dull a blade and increase the possibility of kickout.</li> <li>• Be extremely cautious when working on slopes or uneven ground.</li> </ul> <p><b>⚠ WARNING:</b> Never use rigid blades when cutting in stony areas. Thrown objects or damaged blades may result in serious or fatal injury to the operator or bystanders. Watch out for thrown objects. Always wear approved eye protection. Never lean over the cutting attachment guard. Stones, rubbish, etc. can be thrown up into the eyes causing blindness or serious injury. Stop the machine immediately if anyone approaches. Never swing the machine around without first checking behind you to make sure no one is within the safety zone.</p> <p><b>⚠ WARNING:</b> Never cut when visibility is poor or in very high or low temperatures or in freezing weather.</p>	<p><b>PRÉPARATION À LA COUPE</b></p> <p><b>⚠ AVERTISSEMENT:</b> Si vous utilisez des lames rigides, évitez les travaux de coupe à proximité des clôtures, des bâtiments, des troncs d'arbre, des rochers ou d'autres objets similaires susceptibles d'entraîner un effet de rebond de la débroussailleuse ou d'endommager la lame. Nous recommandons l'utilisation de tête à fils nylon pour ces travaux. En outre, dans ces situations, le risque de ricochet est considérablement accru.</p> <p><b>⚠ AVERTISSEMENT:</b> N'utilisez jamais une débroussailleuse au-dessus du sol ou avec l'outil de coupe perpendiculaire au sol. N'utilisez jamais la débroussailleuse comme taille-haie.</p> <p><b>⚠ AVERTISSEMENT:</b> Si la lame se desserre après avoir été correctement réglée, arrêtez le travail immédiatement. Il est possible que la vis de fixation soit usée ou abîmée et il faut la remplacer. N'utilisez jamais des pièces non autorisées pour fixer la lame. Si le problème persiste, contactez votre distributeur. N'utilisez jamais la débroussailleuse avec une lame mal fixée.</p> <p><b>⚠ AVERTISSEMENT:</b> Votre corps doit toujours se tenir à gauche du tube. Vous devez maintenir la débroussailleuse à deux mains, sans jamais les croiser. Ces directives s'appliquent également aux gauchers. Conservez la position de coupe correcte.</p> <p><b>PRÉCAUTIONS RELATIVES À LA ZONE DE TRAVAIL</b></p> <p><b>⚠ AVERTISSEMENT:</b> Ne coupez que de l'herbe ou des mauvaises herbes. Ne coupez ni métaux, ni plastiques, ni pièces de maçonnerie ou tout autre matériau qui ne serait pas dérivé du bois.</p> <ul style="list-style-type: none"> <li>• Assurez-vous de toujours pouvoir vous mouvoir en toute sécurité. Inspectez la zone de travail et dégagez tout obstacle éventuel (racines, rochers, branches, fossés, etc.) pour le cas où vous devriez vous déplacer rapidement. Prenez toutes les précautions nécessaires sur les terrains en pente.</li> <li>• Ne coupez pas au-dessus de la hauteur de poitrine, car il est toujours plus difficile de contrôler une débroussailleuse placée en hauteur en cas de rebond.</li> <li>• Ne travaillez pas à proximité de lignes électriques. Laissez agir des professionnels dans de pareilles situations.</li> <li>• Ne procédez à des travaux de coupe que si la visibilité et la luminosité vous permettent d'y voir clairement.</li> <li>• <b>N'utilisez pas la débroussailleuse sur une échelle; cela est extrêmement dangereux.</b></li> <li>• Arrêtez immédiatement la débroussailleuse si la lame entre en contact avec un objet. Inspectez le dispositif de coupe et procédez à la réparation des pièces endommagées si nécessaire.</li> <li>• Évitez tout contact de la lame avec des débris ou du sable. Même une très faible quantité de débris peut très rapidement émousser une lame et augmenter le risque de rebond.</li> <li>• Soyez extrêmement vigilant lorsque vous travaillez en pente ou sur des surfaces irrégulières.</li> </ul> <p><b>⚠ AVERTISSEMENT:</b> N'utilisez jamais de lames rigides pour les travaux de coupe dans des zones rocheuses. Les projections et l'utilisation de lames endommagées peuvent être à l'origine de blessures corporelles graves, voire mortelles, pour l'utilisateur ou les passants. Soyez très vigilant et méfiez-vous des projections. Portez toujours des lunettes de sécurité. Ne vous penchez jamais au-dessus de la protection de l'outil de coupe. Des pierres ou des débris peuvent être projetés au niveau des yeux, ce qui peut entraîner des blessures graves, voire la cécité. À l'approche d'un tiers, arrêtez immédiatement la machine. N'appliquez jamais un mouvement circulaire à la machine sans vous être préalablement assuré de l'absence de toute personne dans la zone de sécurité.</p> <p><b>⚠ AVERTISSEMENT:</b> N'effectuez jamais à un travail de coupe par faible visibilité ou par températures extrêmement élevées ou basses, ou par grandes gelées.</p>



Deutsch	Español	Nederlands
<p style="text-align: center;"><b>ARBEITSTECHNIK</b></p>	<p style="text-align: center;"><b>TÉCNICAS DE TRABAJO</b></p>	<p style="text-align: center;"><b>WERKTECHNIEKEN</b></p>
<p><b>VORBEREITUNGEN ZUM MÄHEN</b></p> <p><b>⚠ VORSICHT:</b> Schneiden Sie bei Verwendung starrer Sägeblätter nicht in der Nähe von Zäunen, Gebäudewänden und Baumstümpfen oder sonstigen Objekten, die zu einem Rückschlag des Freischneiders oder einer Beschädigung des Sägeblatts führen können. Wir empfehlen für solche Arbeiten die Verwendung von Nylonfäden. Achten Sie in diesen Fällen auch auf die erhöhte Rückschlaggefahr.</p> <p><b>⚠ VORSICHT:</b> Arbeiten Sie mit einem Freischneider niemals über Bodenhöhe oder mit dem Schneidwerkzeug senkrecht zum Boden. Verwenden Sie den Freischneider niemals zum Heckenscheiden.</p> <p><b>⚠ VORSICHT:</b> Wenn sich das Messer nach ordnungsgemäßer Befestigung lockert, stellen Sie sofort die Arbeit ein. Es könnte sein, dass die Haltemutter verschlissen oder beschädigt ist und ersetzt werden muss. Verwenden Sie niemals nicht zugelassene Teile zum Befestigen des Sägeblatts. Wenn sich das Sägeblatt wiederholt löst, wenden Sie sich an den Händler. Arbeiten Sie niemals mit einem Freischneider mit loseem Sägeblatt.</p> <p><b>⚠ VORSICHT:</b> Bleiben Sie mit dem Körper immer auf der linken Seite des Holms. Arbeiten Sie niemals mit überkreuzten Armen. Diese Anweisung gilt auch für Linkshänder. Nehmen Sie zum Mähen eine geeignete Haltung ein.</p> <p><b>VORSICHTSMASSNAHMEN AM ARBEITSBEREICH</b></p> <p><b>⚠ VORSICHT:</b> Mähen Sie nur Gras und Unkraut. Schneiden Sie keine Metalle, Kunststoffe, Mauerwerk und anderes Baumaterial als Holz.</p> <ul style="list-style-type: none"> <li>• Sorgen Sie dafür, dass Sie sich sicher bewegen und sicher stehen können. Prüfen Sie Ihre Umgebung auf mögliche Hindernisse (Wurzeln, Steine, Zweige, Gräben usw.), falls Sie sich plötzlich bewegen müssen. Seien Sie besonders vorsichtig beim Arbeiten auf abschüssigem Gelände.</li> <li>• Mähen Sie nicht über Brusthöhe, da der Freischneider, wenn er höher gehalten wird, bei Rückschlag schwieriger zu beherrschen ist.</li> <li>• Arbeiten Sie nicht in der Nähe von Stromkabeln. Überlassen Sie solche Arbeiten Fachleuten.</li> <li>• Arbeiten Sie nur bei ausreichenden Lichtverhältnissen.</li> <li>• <b>Schneiden Sie nicht auf einer Leiter; dies ist außerordentlich gefährlich.</b></li> <li>• Stellen Sie den Freischneider ab, wenn das Sägeblatt auf einen Gegenstand auftrifft. Überprüfen Sie den Freischneider und reparieren Sie gegebenenfalls beschädigte Teile.</li> <li>• Halten Sie das Sägeblatt von Schmutz und Sand fern. Schon eine geringe Menge Schmutz kann ein Sägeblatt schnell stumpf machen und die Gefahr eines Rückschlags erhöhen.</li> <li>• Seien Sie besonders vorsichtig beim Arbeiten auf Hängen oder unebenem Gelände.</li> </ul> <p><b>⚠ VORSICHT:</b> Arbeiten Sie niemals in steinigem Gelände mit starren Sägeblättern. Hochgeschleuderte Gegenstände oder beschädigte Sägeblätter können den Bediener und Umstehende verletzen oder töten. Achten Sie auf weggeschleuderte Gegenstände. Tragen Sie immer einen zugelassenen Gesichtsschutz. Beugen Sie sich niemals über die Abdeckung des Schneidwerkzeugs. Es können Steine, Schutt usw. aufgewirbelt und in die Augen geschleudert werden, was zur Erblindung und anderen schweren Verletzungen führen kann. Stellen Sie die Maschine sofort ab, wenn sich jemand nähert. Drehen Sie sich niemals mit der Maschine um, ohne zuerst zu prüfen, ob sich nicht jemand hinter Ihnen - innerhalb der Sicherheitszone aufhält.</p> <p><b>⚠ VORSICHT:</b> Arbeiten Sie niemals unter schlechten Sichtverhältnissen, bei sehr hohen oder sehr niedrigen Temperaturen und bei Frost.</p>	<p><b>PREPARACIÓN PARA CORTAR</b></p> <p><b>⚠ ADVERTENCIA:</b> Cuando utilice hojas rígidas, no acerque la desbrozadora a vallas, edificios, troncos de árboles, piedras u otros objetos que puedan dar lugar a sacudidas o dañar la hoja. En esos casos se recomienda utilizar cabezales de corte con hilo de nailon. Asimismo, esté atento ante la posibilidad de que aumenten los rebotes.</p> <p><b>⚠ ADVERTENCIA:</b> No utilice jamás la desbrozadora por encima del nivel del suelo o con la herramienta de corte en posición perpendicular al suelo. Jamás utilice la desbrozadora como cortasetos.</p> <p><b>⚠ ADVERTENCIA:</b> Si la hoja se suelta después de haberla apretado correctamente, pare de trabajar de inmediato. Es posible que la tuerca de retención esté desgastada o dañada y habrá que sustituirla. No utilice piezas para fijar la hoja que no estén permitidas. Si la hoja sigue aflojándose, consulte al concesionario. Nunca utilice la desbrozadora con una hoja suelta.</p> <p><b>⚠ ADVERTENCIA:</b> Asegúrese de mantener el cuerpo a la izquierda del tubo. No cruce las manos. Las personas zurdas deben seguir también estas instrucciones. Adopte una postura adecuada para cortar.</p> <p><b>PRECAUCIONES SOBRE EL LUGAR DE TRABAJO</b></p> <p><b>⚠ ADVERTENCIA:</b> Corte solamente hierba o maleza. No corte metal, plástico, mampostería ni materiales de construcción que no sean de madera.</p> <ul style="list-style-type: none"> <li>• Asegúrese de que puede moverse y mantener el cuerpo erguido sin problemas. Examine el terreno circundante para detectar obstáculos (raíces, rocas, ramas, zanjas, etc.) que puedan dificultar algún movimiento imprevisto. Tenga mucho cuidado cuando trabaje en terrenos en pendiente.</li> <li>• No eleve la desbrozadora por encima de la altura del pecho para cortar. Será más difícil controlarla si se producen sacudidas.</li> <li>• No trabaje cerca de cables eléctricos. Deje esta operación a los profesionales.</li> <li>• Corte solamente cuando la visibilidad y la iluminación sean las adecuadas para ver con claridad.</li> <li>• <b>No corte subido a una escalera; es muy peligroso.</b></li> <li>• Si la hoja golpea un objeto extraño, pare la desbrozadora, examínela y repare los componentes que sea necesario.</li> <li>• No deje que entre polvo o arena en la hoja. Incluso una pequeña cantidad de suciedad hará que la hoja se desafilé rápidamente y que aumente el riesgo de sacudidas.</li> <li>• Tenga mucho cuidado cuando trabaje en pendientes o en terrenos desnivelados.</li> </ul> <p><b>⚠ ADVERTENCIA:</b> No utilice hojas rígidas en zonas pedregosas. Los objetos que salen despedidos o las hojas dañadas pueden ocasionar lesiones graves o mortales al operador o los transeúntes. Tenga cuidado con los objetos que salen despedidos. Utilice siempre una protección para los ojos homologada. No se apoye en el protector del accesorio de corte. Piedras, residuos y otros materiales pueden saltar a los ojos y causar daños graves o pérdida de visión. Pare de inmediato la máquina cuando alguien se acerque. No haga movimientos de vaivén con la máquina sin antes mirar atrás para asegurarse de que no hay nadie en la zona de seguridad.</p> <p><b>⚠ ADVERTENCIA:</b> No corte nunca si la visibilidad no es buena, si las temperaturas son muy altas o bajas o a temperaturas bajo cero.</p>	<p><b>VOORBEREIDING VOOR SNIJWERKZAAMHEDEN</b></p> <p><b>⚠ WAARSCHUWING:</b> Vermijd, bij het gebruik van onbuigzame maaibladen, snijwerkzaamheden vlakbij hekken, kanten van gebouwen, boomstronken, stenen of andere soortgelijke voorwerpen die tot kickout van de bosmaaier kunnen leiden en schade aan het maaiblad kunnen veroorzaken. Voor dit soort werkzaamheden adviseren wij het gebruik van de nylon draden. Bovendien dient u in dergelijke omstandigheden alert te zijn op afketsen.</p> <p><b>⚠ WAARSCHUWING:</b> Gebruik een bosmaaier nooit boven het grondoppervlak of met het snijwerktuig in verticale stand. Gebruik uw bosmaaier nooit om heggen te snoeien.</p> <p><b>⚠ WAARSCHUWING:</b> Als het maaiblad, nadat het goed vastgezet is, los gaat zitten, onmiddellijk stoppen met werken. De borgmoer kan versleten zijn of beschadigd en moet dan vervangen worden. Gebruik nooit niet-geautoriseerde onderdelen om het maaiblad vast te zetten. Als het maaiblad los blijft zitten, contact opnemen met uw dealer. Gebruik een bosmaaier nooit met een loszittend maaiblad.</p> <p><b>⚠ WAARSCHUWING:</b> Houd de steel altijd aan de rechterkant van uw lichaam. Houd de bosmaaier nooit met gekruiste handen vast. Linkshandigen dienen deze instructies ook op te volgen. Sta in een goede houding om te snoeien.</p> <p><b>VOORZORGSMAATREGELEN VOOR HET WERKGEBIED</b></p> <p><b>⚠ WAARSCHUWING:</b> Maai alleen gras of onkruid. Zaag geen metaal, kunststof, metselwerk, of bouwmaterialen die niet van hout zijn.</p> <ul style="list-style-type: none"> <li>• Zorg ervoor dat u kunt bewegen en veilig staan. Controleer het gebied om u heen op mogelijke obstakels (wortels, rotsen, takken, sloten, enz.) voor het geval u plotseling moet bewegen. Pas extra goed op als u op een hellend terrein werkt.</li> <li>• Snoei niet boven borsthoogte, een bosmaaier is moeilijk onder controle tegen kickout te houden als u hem hoger houdt.</li> <li>• Werk niet in de buurt van elektriciteitskabels. Lat dat werk over aan deskundigen.</li> <li>• Snoei alleen als zicht en licht voldoende zijn voor u om duidelijk te kunnen zien.</li> <li>• <b>Snoei niet als u op een ladder staat, dit is uiterst gevaarlijk.</b></li> <li>• Stop de bosmaaier als het maaiblad een vreemd voorwerp raakt. Inspecteer de bosmaaier en repareer onderdelen als dat nodig is.</li> <li>• Houd het maaiblad vrij van vuil en zand. Zelfs een kleine hoeveelheid vuil kan het maaiblad bot maken en de kans op kickout vergroten.</li> <li>• Wees uiterst voorzichtig bij het werken op hellingen of ongelijkmatig terrein.</li> </ul> <p><b>⚠ WAARSCHUWING:</b> Gebruik nooit onbuigzame maaibladen bij het snoeien in gebieden met veel stenen. Weggeslingerde voorwerpen of beschadigde maaibladen kunnen leiden tot ernstig of dodelijk letsel bij de operator of omstanders. Pas goed op voor weggeslingerde voorwerpen. Draag altijd goedgekeurde oogbescherming. Buig u nooit over de beschermkap van het snijwerktuig. Stenen, rommel, enz. kunnen naar boven geslingerd worden en blindheid of ernstig letsel veroorzaken. Zet de machine onmiddellijk uit als iemand u benadert. Zwaai de machine nooit rond voordat u gecontroleerd heeft wat er achter u gebeurt om zeker te weten - dat er niemand in de veiligheidszone staat.</p> <p><b>⚠ WAARSCHUWING:</b> Werk nooit als er slecht zicht is of bij erg hoge of lage temperaturen of wanneer het vriest.</p>

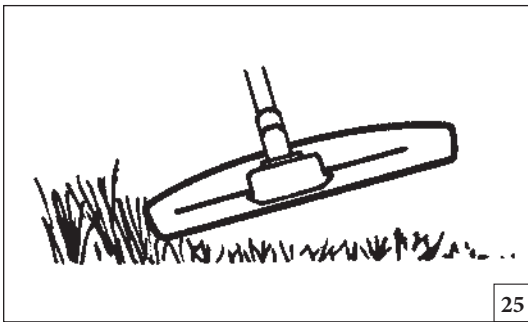

25

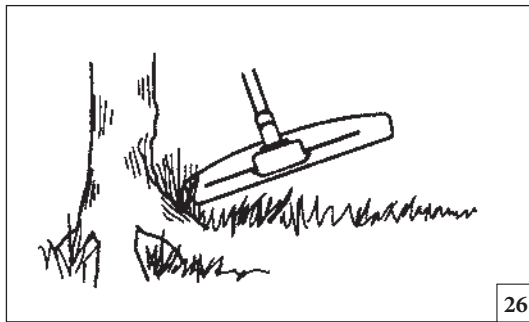

26

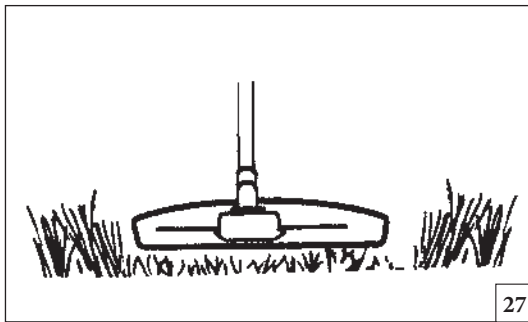

27

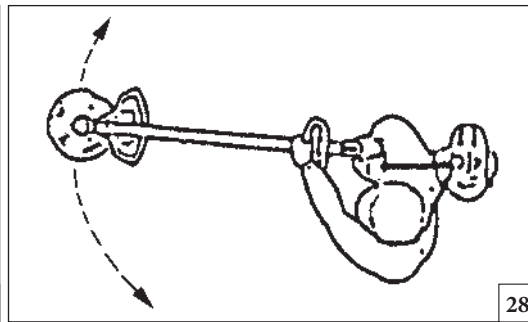

28

Italiano

English

Français

## TECNICHE DI LAVORO

## WORKING TECHNIQUES

## TECHNIQUES DE TRAVAIL

**⚠** Consegnate o prestate il Multimate soltanto a persone esperte e a conoscenza del funzionamento e del corretto utilizzo della macchina. Consegnate anche il Manuale con le istruzioni d'uso, da leggere prima di iniziare il lavoro.

**⚠** Only loan your saw to expert users who are completely familiar with saw operation and correct use. Give other users the manual with operating instructions, which they should read before using the saw.

**⚠** Ne prêtez votre Multimate qu'à des personnes expertes qui sachent la faire fonctionner correctement. Donnez-leur aussi le manuel avec le mode d'emploi à lire avant de commencer à travailler.

## TAGLIO DI ERBA CON TESTINA A FILI DI NYLON

## GRASS TRIMMING WITH A TRIMMER HEAD

## COUPE D'HERBE À L'AIDE D'UNE TÊTE À FILS

**⚠** AVVISO: Non utilizzare un filo più lungo della lunghezza specificata. Con la protezione montata correttamente, l'apparato di taglio incorporato regola automaticamente la lunghezza appropriata del filo. L'uso di fili eccessivamente lunghi può sovraccaricare il motore e causare danni al meccanismo di frizione e alle parti adiacenti.

**⚠** CAUTION: Do not work with mowing line longer than the intended length. With a properly mounted guard, the built-in cutter will automatically adjust the line to its proper length. Overly long lines can overload the engine, resulting in damage to the clutch mechanism and nearby parts.

**⚠** ATTENTION: La longueur du fil de coupe ne doit pas excéder la longueur de coupe prévu. Une fois la protection appropriée montée, le dispositif de coupe réglerá automatiquement le fil à la longueur appropriée. L'utilisation d'un fil trop long peut entraîner la surcharge du moteur et endommager le mécanisme d'embrayage, ainsi que les pièces à proximité.

## RIFINITURA

- Tenere la testina inclinata appena sopra il terreno. Il taglio viene eseguito dall'estremità del filo. Lasciare agire il filo. Non spingere mai il filo nell'area da tagliare (Fig. 25).
- Il filo consente di rimuovere facilmente erba ed erbacce alla base di muri, staccionate, alberi e cordoli; tuttavia, può danneggiare la corteccia di certi alberi e arbusti e intaccare i pali delle staccionate.
- Per ridurre il rischio di danneggiare altre piante, accorciare il filo a 10-12 cm e diminuire la velocità del motore.

## TRIMMING

- Hold the trimmer head just above the ground at an angle. It is the end of the cord that does the work. Let the cord work at its own pace. Never press the cord into the area to be cut (Fig.25).
- The cord can easily remove grass and weeds up against walls, fences, trees and borders, however it can also damage sensitive bark on trees and bushes, and damage fence posts.
- Reduce the risk of damaging plants by shortening the cord to 10-12 cm and reducing the engine speed.

## COUPE AVEC UNE TÊTE À FILS

- Maintenez la tête de coupe à fils juste au-dessus du sol, à partir d'un angle. L'extrémité du fil effectue tout le travail de coupe. Laissez le fil travailler à son rythme. N'appuyez jamais le fil dans la zone de coupe (Fig.25).
- Le fil permet de couper l'herbe et les mauvaises herbes qui poussent au bord des murs, des clôtures, des arbres et des bordures. Toutefois, il peut également endommager l'écorce des arbres et les buissons ou encore les montants de clôtures.
- Pour éviter d'endommager les plantes, raccourcissez le fil jusqu'à 10 à 12 cm et réduisez le régime du moteur.

## SFOLTIMENTO

- La tecnica di sfoltimento consente di rimuovere tutta la vegetazione indesiderata. Tenere la testina di trimmer appena sopra il terreno e inclinarla. Lasciare che l'estremità del filo colpisca il terreno intorno ad alberi, pali, statue e oggetti analoghi (Fig. 26).

## CLEARING

- The clearing technique removes all unwanted vegetation. Keep the trimmer head just above the ground and tilt it. Let the end of the cord strike the ground around trees, posts, statues and the like (Fig.26).

## DÉSHÉRBAGE

- Le déshérbage permet d'éliminer toute la végétation et les mauvaises herbes indésirables. Maintenez la tête de coupe à fils juste au-dessus du sol, en l'inclinant légèrement. Passez l'extrémité du fil autour des arbres, des piliers, des statues et autres (Fig.26).

--	--	--	--

Deutsch	Español	Nederlands
ARBEITSTECHNIK	TÉCNICAS DE TRABAJO	WERKTECHNIEKEN
<p><b>⚠</b> Lassen Sie die Multimate nur von Personen benutzen, die das Gerät richtig bedienen können. Geben Sie den Benutzern der kettensäge stets die Gebrauchsanweisung, die vor Arbeitsbeginn gelesen werden sollte.</p> <p><b>RASENTRIMMEN MIT DEM TRIMMKOPF</b></p> <p><b>⚠ ACHTUNG:</b> Arbeiten Sie nicht mit Fäden, die länger sind als der standardmäßige Länger. Wenn die Abdeckung richtig montiert ist, stellt die eingebaute Schneidevorrichtung automatisch die richtige Fadenzahl ein. Zu lange Fäden können den Motor überlasten, sodass die Kupplung und daran befindliche Teile beschädigt werden.</p> <p><b>TRIMMEN</b></p> <ul style="list-style-type: none"> <li>• Halten Sie den Trimmkopf in einem Winkel knapp über den Boden. Die Arbeit leistet das Fadenende. Lassen Sie sich von der Schnittgeschwindigkeit des Fadens leiten. Drücken Sie den Faden nicht in den zu mähenden Bereich (<b>Abb.25</b>).</li> <li>• Der Faden entfernt mühelos Gras und Unkraut an Wänden, Zäunen, Bäumen und Einfassungen, kann aber auch die empfindliche Rinde von Gehölzen und Zaunpfähle beschädigen.</li> <li>• Sie können das Risiko einer Beschädigung von Pflanzen verringern, indem Sie den Faden auf 10 - 12 cm verkürzen und die Motordrehzahl verringern.</li> </ul> <p><b>KAHLSCHNEIDEN</b></p> <ul style="list-style-type: none"> <li>• Mit dieser Technik wird aller unerwünschter Bewuchs entfernt. Halten Sie den Trimmkopf leicht geneigt knapp über den Boden. Fahren Sie mit dem Fadenende den Boden um Bäume, Pfähle, Statuen usw. ab (<b>Abb.26</b>).</li> </ul>	<p><b>⚠</b> Dar (prestar) el Multimate solamente a personas expertas o con conocimiento del funcionamiento y del correcto uso. Prestar conjuntamente el manual de instrucciones de uso, que se deberá leer antes de comenzar el trabajo.</p> <p><b>RECORTE DE HIERBA CON UN CABEZAL DE RECORTADORA</b></p> <p><b>⚠ PRECAUCIÓN:</b> No utilice hilo de segar con más longitud de la prevista en función de longitud. La cuchilla que incorpora la máquina ajustará automáticamente la longitud del hilo después de instalar correctamente el protector. El uso de hilo demasiado largo puede sobrecargar el motor y producir daños tanto en el mecanismo del embrague como en las piezas próximas.</p> <p><b>RECORTE</b></p> <ul style="list-style-type: none"> <li>• Sujete el cabezal de la recortadora en ángulo justo sobre el nivel del suelo. Es el extremo del hilo el que realiza el trabajo. Deje que el hilo funcione a su propio ritmo y no haga presión contra la zona que está cortando (<b>Fig.25</b>).</li> <li>• El hilo permite eliminar fácilmente la hierba y la maleza adherida a muros, vallas, árboles y bordes; sin embargo, puede dañar la corteza de árboles y arbustos delicados, así como las estacas de las cercas.</li> <li>• Si no quiere dañar las plantas, acorte la longitud del hilo a 10 o 12 cm y reduzca la velocidad del motor.</li> </ul> <p><b>DESBROZADO</b></p> <ul style="list-style-type: none"> <li>• Con la técnica de desbrozado se elimina la vegetación no deseada. Mantenga el cabezal sobre el nivel del suelo e inclínelo. Deje que el extremo del hilo toque el suelo cuando trabaje alrededor de árboles, estacas, estatuas y similares (<b>Fig.26</b>).</li> </ul>	<p><b>⚠</b> De Multimate alleen aan ervaren personen in handen geven of uitlenen, die de werking en het juiste gebruik van de machine kennen. Ook de handleiding met de gebruiksaanwijzingen meegeven om te lezen alvorens met het werk te beginnen.</p> <p><b>GRASMAAIEN MET EEN SNOEIMES</b></p> <p><b>⚠ VOORZICHTIG:</b> Werk niet met een maaidraad die langer is dan goed is voor de beoogde lengte. Als de beschermkap goed is gemonteerd, zal het ingebouwde mes de draad automatisch op de juiste lengte afstellen. Te lange draden leiden tot overbelasting van de motor, hetgeen schade toebrengt aan het koppelingsmechanisme en nabij gelegen onderdelen.</p> <p><b>MAAIEN</b></p> <ul style="list-style-type: none"> <li>• Houd de maaikop vlak boven de grond op zijn kant. Het einde van de draad doet het werk. Laat de draad in zijn eigen tempo werken. Duw de draad nooit in het gebied dat gemaaid moet worden (<b>Fig.25</b>).</li> <li>• De draad kan makkelijk gras en onkruid verwijderen langs muren, hekken, bomen en bermen, het kan echter ook schade toebrengen aan gevoelig schors van bomen en struiken, en palen van hekken beschadigen.</li> <li>• Verminder het risico van beschadiging aan planten door de draad tot 10-12 cm korter te maken en het motortoerental te verlagen.</li> </ul> <p><b>OPRUIMEN</b></p> <ul style="list-style-type: none"> <li>• De opruimtechniek verwijdert alle ongewenste vegetatie. Houd de maaikop vlak boven de grond op zijn kant. Laat het eind van de draad de grond rond bomen, palen, beelden en dergelijke raken (<b>Fig.26</b>).</li> </ul>

Italiano	English	Français
TECNICHE DI LAVORO	WORKING TECHNIQUES	TECHNIQUES DE TRAVAIL
<p><b>⚠ AVVISIO:</b> Questa tecnica comporta un aumento dell'usura del filo.</p> <ul style="list-style-type: none"> <li>• Il filo si consuma più velocemente e deve essere fatto avanzare con maggiore frequenza quando lo sfoltimento viene eseguito in prossimità di pietre, mattoni, cemento, recinti in metallo e altro, anziché di alberi e staccionate in legno.</li> <li>• Durante la rifinitura e lo sfoltimento, il motore deve funzionare a un regime più basso di quello pieno per consentire una durata maggiore del filo e ridurre l'usura della testina.</li> </ul> <p><b>TAGLIO</b></p> <ul style="list-style-type: none"> <li>• Il decespugliatore è ideale per tagliare l'erba difficilmente raggiungibile con un normale tosaerba. Durante il taglio, mantenere il filo in posizione parallela rispetto al terreno. Evitare di spingere la testina contro il terreno per non rovinare il prato e danneggiare l'unità (Fig.27).</li> <li>• Evitare un contatto costante della testina con il terreno durante il normale taglio. Questo tipo di contatto costante può danneggiare e consumare eccessivamente la testina.</li> </ul> <p><b>SFOLTIMENTO RAPIDO</b></p> <ul style="list-style-type: none"> <li>• L'effetto a ventaglio del filo rotante può essere utilizzato per ottenere uno sfoltimento rapido e facile. Mantenere il filo sopra il terreno da sfoltire in posizione parallela ed eseguire movimenti avanti e indietro alternati (Fig.28).</li> <li>• Per ottenere risultati soddisfacenti nel taglio e nello sfoltimento rapido, il motore deve funzionare a pieno regime.</li> </ul>	<p><b>⚠ CAUTION:</b> This technique increases the wear on the cord.</p> <ul style="list-style-type: none"> <li>• The cord wears quicker and must be fed forward more often when working against stones, brick, concrete, metal fences, etc., than when coming into contact with trees and wooden fences.</li> <li>• When trimming and clearing you should use less than full throttle so that the cord lasts longer and to reduce the wear on the trimmer head.</li> </ul> <p><b>CUTTING</b></p> <ul style="list-style-type: none"> <li>• The trimmer is ideal for cutting grass that is difficult to reach using a normal lawn mower. Keep the cord parallel to the ground when cutting. Avoid pressing the trimmer head against the ground as this can ruin the lawn and damage the tool. (Fig.27)</li> <li>• Do not allow the trimmer head to constantly come into contact with the ground during normal cutting. Constant contact of this type can cause damage and wear to the trimmer head.</li> </ul> <p><b>SWEEPING</b></p> <ul style="list-style-type: none"> <li>• The fan effect of the rotating cord can be used for quick and easy clearing up. Hold the cord parallel to and above the area to be swept and move the tool to and fro. (Fig.28)</li> <li>• When cutting and sweeping you should use full throttle to obtain the best results.</li> </ul>	<p><b>⚠ MISE EN GARDE :</b> Cette technique de coupe augmente l'usure du fil.</p> <ul style="list-style-type: none"> <li>• Le fil s'abîme plus vite et doit être changé plus souvent si la coupe s'effectue autour de roches, de briques, de ciment, de clôtures métalliques, etc., que lorsqu'elle s'effectue autour d'arbres ou de clôtures en bois.</li> <li>• Pour ces travaux, n'utilisez pas l'étranglement maximum comme cela le fil durera plus longtemps et l'usure de la tête de coupe à fils sera moins importante.</li> </ul> <p><b>COUPE</b></p> <ul style="list-style-type: none"> <li>• La tête de coupe à fils est idéale pour couper l'herbe difficile d'accès avec une tondeuse à gazon. Le fil doit être parallèle au sol lors de la coupe. Évitez d'appuyer la tête de coupe à fils contre le sol car cela risque d'endommager la pelouse et l'outil de coupe. (Fig.27)</li> <li>• Évitez que la tête de coupe ne soit en contact permanent avec le sol pendant les travaux de coupe normaux. Les contacts de ce type peuvent endommager la tête de coupe et contribuer à une usure plus rapide de celle-ci.</li> </ul> <p><b>BALAYAGE</b></p> <ul style="list-style-type: none"> <li>• L'effet de ventilateur du fil en mouvement peut être utilisé pour un balayage rapide et simple. Pour cela, le fil doit être parallèle au sol et maintenu au-dessus de la zone à balayer, un mouvement d'avant en arrière devant être appliqué à la machine. (Fig.28)</li> <li>• Pour les travaux de coupe et de balayage, utilisez l'étranglement maximum afin d'obtenir de meilleurs résultats.</li> </ul>

Deutsch	Español	Nederlands
ARBEITSTECHNIK	TÉCNICAS DE TRABAJO	WERKTECHNIEKEN
<p><b>⚠ ACHTUNG:</b> Diese Technik bewirkt einen erhöhten Fadenverschleiß.</p> <ul style="list-style-type: none"> <li>• Der Faden nutzt sich schneller ab und muss öfter nachgeführt werden, wenn man an Steinen, Ziegeln, Beton, Metallzäunen usw. arbeitet, als wenn man mit Bäumen und Holzzäunen in Kontakt kommt.</li> <li>• Beim Trimmen und Kahlschneiden sollte man mit weniger als voller Drehzahl arbeiten, damit der Faden länger hält und der Fadenkopf weniger schnell verschleißt.</li> </ul> <p><b>MÄHEN</b></p> <ul style="list-style-type: none"> <li>• Der Trimmkopf ist ideal zum Schneiden von Gras, das man mit einem normalen Rasenmäher schlecht erreicht. Halten Sie beim Schneiden den Faden parallel zum Boden. Vermeiden Sie es, den Fadenkopf gegen den Boden zu drücken, da dies den Rasen ruinieren und das Werkzeug beschädigen kann (<b>Abb.27</b>).</li> <li>• Der Fadenkopf darf beim normalen Schneiden nicht ständig Kontakt mit dem Boden haben. Dies kann zu Schäden und Verschleiß am Fadenkopf führen.</li> </ul> <p><b>ABBLASEN</b></p> <ul style="list-style-type: none"> <li>• Die Gebläsewirkung des umlaufenden Fadens kann auch zum schnellen und einfachen Säubern genutzt werden. Halten Sie den Faden parallel über die freizublasende Fläche und bewegen Sie das Werkzeug hin und her (<b>Abb.28</b>).</li> <li>• Beim Schneiden und Freiblasen erzielen Sie mit voller Betriebsdrehzahl die besten Ergebnisse.</li> </ul>	<p><b>⚠ PRECAUCIÓN:</b> Esta técnica conlleva un mayor desgaste del hilo.</p> <ul style="list-style-type: none"> <li>• Cuando se trabaja en zonas donde hay piedras, ladrillos, asfalto, vallas metálicas, etc., el hilo se desgasta con más rapidez que cuando está en contacto con árboles y vallas de madera, por lo que es preciso hacer avanzar el hilo con más frecuencia.</li> <li>• Durante las operaciones de corte y desbrozado debería usarse una velocidad de aceleración inferior a la máxima para que el hilo dure más y el cabezal sufra menos desgaste.</li> </ul> <p><b>CORTE</b></p> <ul style="list-style-type: none"> <li>• La recortadora es perfecta para cortar la hierba a la que resulta difícil llegar con un cortacésped. Mantenga el hilo en paralelo al suelo mientras corta. Evite presionar el cabezal de la recortadora contra el suelo, ya que podría destrozar el césped y dañar la herramienta (<b>Fig.27</b>)</li> <li>• No permita que el cabezal entre continuamente en contacto con el suelo durante las operaciones de corte habituales. De lo contrario, podría estropearse y desgastarse.</li> </ul> <p><b>BARRIDO</b></p> <ul style="list-style-type: none"> <li>• El efecto ventilador que produce la rotación del hilo puede servir para despejar la zona de forma rápida y sencilla. Mantenga el hilo en paralelo sobre la zona que desea despejar y mueva la herramienta de un lado a otro (<b>Fig.28</b>)</li> <li>• Para obtener resultados óptimos, debería utilizar la aceleración máxima durante el corte y el barrido.</li> </ul>	<p><b>⚠ VOORZICHTIG:</b> Deze techniek versnelt de slijtage van de draad.</p> <ul style="list-style-type: none"> <li>• De draad slijt sneller en moet vaker verlengd worden als u tegen stenen, bakstenen, beton, metalen hekken, enz., werkt, dan wanneer de draad in contact komt met bomen en houten hekken.</li> <li>• Bij het maaien en opruimen dient u met minder vergeopend gas te werken zodat de draad langer meegaat en slijtage van de maaikop verminderd wordt.</li> </ul> <p><b>MAAIEN</b></p> <ul style="list-style-type: none"> <li>• De trimmer is ideaal om gras te maaien dat moeilijk bereikbaar is met een gewone grasmaaier. Houd het koord tijdens het maaien parallel met de grond. Duw de maaikop niet tegen de grond want dit kan het gazon vernielen en het gereedschap beschadigen. (<b>Fig.27</b>).</li> <li>• Laat de maaikop niet steeds in contact komen met de grond tijdens het normale maaien. Dergelijk continu contact kan schade en slijtage toebrengen aan de maaikop.</li> </ul> <p><b>VEGEN</b></p> <ul style="list-style-type: none"> <li>• Het ventilatie-effect van de draaiende draad kan gebruikt worden om snel en makkelijk rommel op te ruimen. Houd de draad parallel aan en boven het gebied dat geveegd moet worden en beweeg het gereedschap heen en weer. (<b>Fig.28</b>)</li> <li>• Bij het maaien en vegen dient u met volledig geopend gas te werken om de beste resultaten te behalen.</li> </ul>

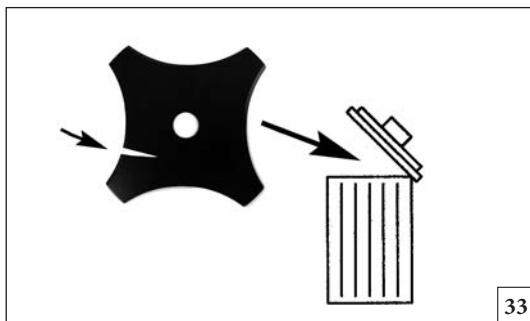

33

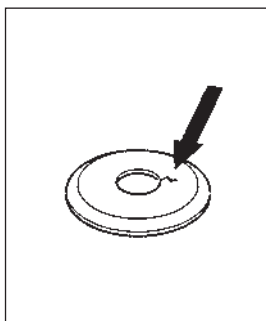

34

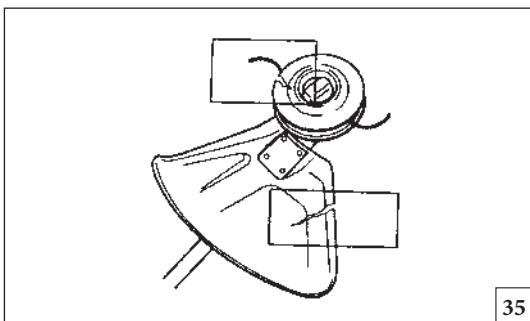
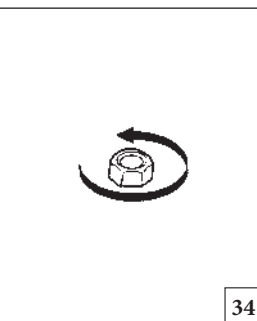

35

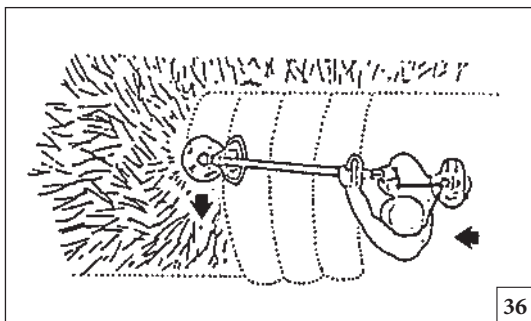

36

Italiano

English

Français

## TECNICHE DI LAVORO

## WORKING TECHNIQUES

## TECHNIQUES DE TRAVAIL

**SFOLTIMENTO DI ERBA CON DISCO PER ERBA  
(SOLTANTO DECESPUGLIATORE)**
**GRASS CLEARING USING A GRASS BLADE  
(ONLY FOR BRUSHCUTTER)**
**COUPE D'HERBE À L'AIDE D'UNE LAME POUR  
HERBE (DÉBROUSSAILLEUSE SEULEMENT)**
**VERIFICHE PRELIMINARI**
**CHECK BEFORE STARTING**
**VÉRIFIEZ LE DISPOSITIF DE COUPE AVANT  
D'ALLUMER LA MACHINE**

- Esaminare il disco per verificare che la base dei denti o l'area in prossimità del foro centrale non presenti incrinature. Eliminare il disco se presenta incrinature (Fig.33).
- Verificare che la flangia di supporto non presenti incrinature dovute a usura o a un serraggio eccessivo. Eliminare la flangia di supporto se appare incrinata (Fig.34).
- Assicursi che il dado di fissaggio non abbia perso la sua capacità di ritenuta. La forza di serraggio del dado di fissaggio deve essere di **25 Nm** (Fig.34).
- Verificare che la protezione non sia danneggiato o incrinato. Sostituire il copridisco se appare incrinato (Fig.35).
- Verificare che la testina e la protezione del trimmer non siano danneggiate o incrinata. Sostituire la testina e la protezione del trimmer se appaiono incrinata (Fig.35).

- Check the blade to ensure that no cracks have formed at the bottom of the teeth or by the centre hole. Discard a blade if cracks are found. (Fig.33)
- Check that the support flange is not cracked due to fatigue or due to being tightened too much. Discard the support flange if it is cracked. (Fig.34)
- Ensure the locking nut has not lost its captive force. The tightening torque of the locking nut should be **25 Nm**. (Fig.34)
- Check that the blade guard is not damaged or cracked. Replace the blade guard if it is cracked. (Fig.35)
- Check that the trimmer head and trimmer guard are not damaged or cracked. Replace the trimmer head or trimmer guard if they have been cracked. (Fig.35)

- Vérifiez la lame et assurez-vous qu'aucune fissure ne s'est formée à la base des dents ou au niveau de l'orifice central. Débarrassez-vous de la lame si vous observez des fissures. (Fig.33)
- Vérifiez que la bride de maintien n'est pas fissurée en raison de l'usure ou d'un serrage excessif. Débarrassez-vous de la bride si elle est fissurée. (Fig.34)
- Assurez-vous que l'écrou de verrouillage n'a pas perdu sa force de captation. Le couple de serrage de l'écrou de fixation doit être de **25 Nm**. (Fig.34)
- Vérifiez que le protège-lame n'est pas endommagé ou fissuré. Remplacez-le s'il est fissuré. (Fig.35)
- Vérifiez que la tête de coupe à fils et que sa protection ne sont pas endommagées ou fissurées. Remplacez la tête de coupe à fils ou la protection si l'une ou l'autre présente des fissures. (Fig.35)

--	--	--	--

Deutsch	Español	Nederlands
ARBEITSTECHNIK	TÉCNICAS DE TRABAJO	WERKTECHNIEKEN
<p><b>GRAS MÄHEN MIT EINEM GRASSCHNEIDBLATT (NUR FREISCHNEIDER)</b></p> <p><b>BEVOR SIE BEGINNEN</b></p> <ul style="list-style-type: none"> <li>• Überprüfen Sie das Sägeblatt, ob sich keine Risse am Grund der Zähne oder an der mittigen Bohrung gebildet haben. Werfen Sie das Sägenblatt weg, wenn Sie Risse feststellen (<b>Abb.33</b>).</li> <li>• Prüfen Sie, ob die Halterung nicht aufgrund von Ermüdung oder durch übermäßiges Festziehen gerissen ist. Werfen Sie eine gerissene Halterung weg (<b>Abb.34</b>).</li> <li>• Überprüfen Sie die Sicherungsmutter auf festen Sitz. Das Anzugsmoment der Sicherungsmutter sollte <b>25 Nm</b>. (<b>Abb.34</b>) betragen.</li> <li>• Überprüfen Sie, ob die Schutzabdeckung nicht beschädigt oder gerissen ist. Ersetzen Sie die Schutzabdeckung, wenn sie gerissen ist (<b>Abb.35</b>).</li> <li>• Überprüfen Sie, ob der Trimmkopf und der Trimmenschutz nicht beschädigt oder gerissen sind. Ersetzen Sie den Trimmkopfbzw. den Trimmenschutz, wenn sie beschädigt sind (<b>Abb.35</b>).</li> </ul>	<p><b>DESBROZADO DE HIERBA CON UNA HOJA PARA HIERBA (SÓLO PARA LA DESBROZADORA)</b></p> <p><b>COMPROBACIÓN PREVIA AL ARRANQUE</b></p> <ul style="list-style-type: none"> <li>• Examine la hoja para asegurarse de que no se han formado grietas en la base de los dientes o en torno al orificio central. Si detecta grietas, deseche la hoja (<b>Fig.33</b>)</li> <li>• Compruebe que la brida de apoyo no se ha agrietado a causa de la fatiga o de un apriete excesivo. Deseche la brida de apoyo si está agrietada (<b>Fig.34</b>)</li> <li>• Asegúrese de que la tuerca de seguridad no ha perdido su capacidad de retención. Esta tuerca debe tener un par de apriete de <b>25 Nm</b>. (<b>Fig.34</b>)</li> <li>• Compruebe que el protector de la hoja no está deteriorado ni agrietado. Sustituya el protector si está agrietado (<b>Fig.35</b>)</li> <li>• Compruebe que el cabezal y el protector de la recortadora no están dañados ni agrietados. Sustituye el cabezal o el protector si presentan grietas (<b>Fig.35</b>)</li> </ul>	<p><b>GRASMAAIEN MET EEN GRASMAAIBLAD (ALLEEN VOOR BOSMAAIER)</b></p> <p><b>CONTROLEER VOORDAT U BEGINT</b></p> <ul style="list-style-type: none"> <li>• Controleer het maaiblad op barsten aan de onderkant van de tanden of in de buurt van het gat in het midden. Gooi het maaiblad weg als u barsten aantreft. (<b>Fig.33</b>)</li> <li>• Controleer of de steunflens niet gebarsten is door moeheid of doordat het te stevig is vastgedraaid. Gooi de steunflens weg als hij gebarsten is. (<b>Fig.34</b>)</li> <li>• Verzekert u ervan dat de borgmoer goed werkt. Het aanhaalkoppel van de borgmoer dient <b>25 Nm</b> te zijn. (<b>Fig. 34</b>)</li> <li>• Controleer of de beschermkap van het maaiblad niet beschadigd of gebarsten is. Vervang de beschermkap als hij gebarsten is. (<b>Fig.35</b>)</li> <li>• Controleer of de snoeikop en de beschermkap niet beschadigd of gebarsten zijn. Vervang de snoeikop of de beschermkap als deze gebarsten zijn. (<b>Fig.35</b>).</li> </ul>

Italiano	English	Français
TECNICHE DI LAVORO	WORKING TECHNIQUES	TECHNIQUES DE TRAVAIL
<p><b>⚠ ATTENZIONE: Non utilizzare mai l'unità senza la protezione o con una protezione difettosa. Non utilizzare mai l'unità senza l'albero di trasmissione.</b></p> <ul style="list-style-type: none"> <li>• Non utilizzare i dischi per erba per abbattere fusti legnosi.</li> <li>• Il disco per erba può essere utilizzato per tutti i tipi di erba alta o erbaccia.</li> <li>• L'erba deve essere tagliata con movimenti alternati laterali, in cui il movimento da destra a sinistra esegue lo sfoltimento e il movimento da sinistra a destra è la corsa di ritorno. Il taglio viene eseguito con il lato sinistro del disco (Fig.36).</li> <li>• Se il disco viene inclinato a sinistra durante lo sfoltimento, l'erba cade lungo una linea e può essere raccolta con maggiore facilità, ad esempio, con un rastrello.</li> <li>• Cercare di procedere in maniera ritmica. Rimanere saldamente fermi con le gambe leggermente divaricate. Avanzare al termine della corsa di ritorno e rimanere di nuovo saldamente fermi.</li> <li>• Lasciare che la coppa di supporto sfiori il terreno. Serve a evitare che il disco tocchi il terreno.</li> <li>• Per ridurre il rischio di attorcigliamento di materiale intorno al disco, attenersi alle seguenti istruzioni: <ol style="list-style-type: none"> <li>1. Tagliare sempre con il motore a pieno regime.</li> <li>2. Evitare il materiale precedentemente tagliato durante la corsa di ritorno.</li> </ol> </li> <li>• Arrestare il motore, sganciare il cinghiaggio e appoggiare l'unità a terra prima di iniziare a raccogliere il materiale tagliato.</li> </ul>	<p><b>⚠ WARNING: Never use the machine without a guard or with a defective guard. Never use the machine without the transmission shaft.</b></p> <ul style="list-style-type: none"> <li>• Grass blades and grass cutters must not be used on woody stems.</li> <li>• A grass blade is used for all types of tall or coarse grass.</li> <li>• The grass is cut down with a sideways, swinging movement, where the movement from right-to-left is the clearing stroke and the movement from left-to-right is the return stroke. Let the left-hand side of the blade do the cutting (Fig.36).</li> <li>• If the blade is angled to the left when clearing grass, the grass will collect in a line, which makes it easier to collect, e.g. by raking.</li> <li>• Try to work rhythmically. Stand firmly with your feet apart. Move forward after the return stroke and stand firmly again.</li> <li>• Let the support cup rest lightly against the ground. It is used to protect the blade from hitting the ground.</li> <li>• Reduce the risk of material wrapping around the blade by following these instructions: <ol style="list-style-type: none"> <li>1. Always work at full throttle.</li> <li>2. Avoid the previously cut material during the return stroke.</li> </ol> </li> <li>• Stop the engine, unclip the harness and place the machine on the ground before you start to collect the cut material.</li> </ul>	<p><b>⚠ AVERTISSEMENT : N'utilisez jamais la machine sans protection ou déflecteur. N'utilisez jamais la machine sans l'arbre de transmission.</b></p> <ul style="list-style-type: none"> <li>• Les lames pour herbe et les coupe-herbe ne doivent pas être utilisés pour la coupe de bois.</li> <li>• Les lames pour herbe s'utilisent pour tous les types d'herbe, grande ou épaisse.</li> <li>• La coupe de l'herbe s'effectue suivant un mouvement de balancement latéral, où le mouvement de droite à gauche correspond à la coupe et le mouvement de gauche à droite au retour de coupe. Effectuez le travail de coupe avec le côté gauche de la lame (Fig.36)</li> <li>• Si la lame est inclinée vers la gauche lors du désherbage, l'herbe sera coupée en ligne, ce qui en facilitera le ramassage (au râteau, par exemple).</li> <li>• Dans la mesure du possible, travaillez de façon rythmée. Tenez-vous sur vos deux pieds, le poids également réparti. Avancez après le retour de coupe et tenez-vous de nouveau fermement sur vos deux jambes.</li> <li>• Laissez le carter reposer légèrement sur le sol. Il est sert à protéger la lame de tout contact avec le sol.</li> <li>• Pour réduire le risque d'enroulement de débris autour de la lame, suivez les instructions ci-dessous : <ol style="list-style-type: none"> <li>1. Coupez toujours à la puissance maximum.</li> <li>2. Évitez le contact avec l'herbe déjà coupée au retour de coupe.</li> </ol> </li> <li>• Arrêtez le moteur, détachez le harnais et posez la machine sur le sol avant de procéder au ramassage de l'herbe coupée.</li> </ul>



Deutsch	Español	Nederlands
ARBEITSTECHNIK	TÉCNICAS DE TRABAJO	WERKTECHNIEKEN
<p><b>⚠ VORSICHT:</b> Benutzen Sie die Maschine niemals ohne Schutzabdeckung oder mit defekter Schutzabdeckung. Benutzen Sie die Maschine niemals ohne Getriebewelle.</p> <ul style="list-style-type: none"> <li>• Grasschneideblätter dürfen nicht für holzige Stängel verwendet werden.</li> <li>• Grasschneideblätter sind für alle Arten von hohem und grobem Gras geeignet.</li> <li>• Das Gras wird mit einer seitlich ausschwingenden Bewegung gemäht, wobei die Bewegung von rechts nach links die Schnittbewegung und die Bewegung von links nach rechts die Rückbewegung ist. Geschnitten wird mit der linken Seite des Schneideblatts (<b>Abb.36</b>).</li> <li>• Wenn das Schneideblatt beim Gras mähen nach links gekippt wird, sammelt sich das Gras in einer Reihe, so dass es leichter gesäht werden kann, zum Beispiel mit dem Rechen.</li> <li>• Versuchen Sie, rhythmisch zu arbeiten. Nehmen Sie einen sicheren Stand mit leicht gespreizten Beinen ein. Gehen Sie nach der Zurückbewegung vorwärts und nehmen Sie wiederum einen sicheren Stand ein.</li> <li>• Lassen Sie den Stützbecher leicht auf dem Untergrund aufliegen. Er schützt das Schneideblatt vor Bodenkontakt.</li> <li>• Vermindern Sie das Risiko, dass sich Material um das Schneideblatt schlingt, indem Sie die nachfolgenden Anweisungen beachten: <ol style="list-style-type: none"> <li>1. Arbeiten Sie immer mit voller Arbeitsdrehzahl.</li> <li>2. Umgehen Sie bei der Zurückbewegung das bereits geschnittene Material.</li> </ol> </li> <li>• Bevor Sie beginnen, das Schnittmaterial aufzusammeln, stellen Sie den Motor ab, lösen Sie den Gurt und stellen Sie die Maschine auf dem Boden ab.</li> </ul>	<p><b>⚠ ADVERTENCIA:</b> Jamás utilice la máquina sin un protector o con un protector defectuoso. Jamás utilice la máquina sin la barra de transmisión.</p> <ul style="list-style-type: none"> <li>• No se deben utilizar hojas y cuchillas para hierba en troncos de madera.</li> <li>• Las hojas para hierba se pueden utilizar con hierba alta y gruesa.</li> <li>• La hierba se corta con un movimiento pendular de derecha a izquierda y de izquierda a derecha que permite cortar y regresar a la posición de partida, respectivamente. Realice el corte con la parte izquierda de la hoja (<b>Fig.36</b>)</li> <li>• Si la hoja se desvía hacia la izquierda durante el desbrozado, la hierba se depositará en línea, lo que facilitará su recogida con un rastrillo, por ejemplo.</li> <li>• Intente trabajar a un ritmo constante. Mantenga el cuerpo bien erguido con los pies separados. Avance después de que la hoja vuelva a la posición de partida y apóyese de nuevo firmemente en el suelo.</li> <li>• Deje que la cubierta de apoyo descanse ligeramente sobre el suelo para impedir que la hoja golpee el suelo.</li> <li>• Para reducir el riesgo de que el material se enrolle en la hoja, siga estas instrucciones: <ol style="list-style-type: none"> <li>1. Utilice siempre la aceleración máxima para trabajar.</li> <li>2. Evite el material anteriormente cortado cuando la hoja regrese a la posición de partida.</li> </ol> </li> <li>• Pare el motor, desenganche el arnés y deposite la máquina en el suelo antes de empezar a recoger el material cortado.</li> </ul>	<p><b>⚠ WAARSCHUWING:</b> Gebruik de machine nooit zonder beschermkap of met een defecte beschermkap. Gebruik de machine nooit zonder de transmissie-as.</p> <ul style="list-style-type: none"> <li>• Gebruik grasmaaibladen en grassnijders niet voor houtachtige stengels.</li> <li>• Een grasmaaiblad kan gebruikt worden voor alle soorten lang of grof gras.</li> <li>• Het gras wordt met een zijdelingse, zwaaiende beweging afgesneden, de beweging van rechts-naar-links is de maa slag en de beweging van links-naar-rechts is de retour slag. Laat de linkerkant van het maaiblad maaien. (<b>Fig.36</b>)</li> <li>• Als het blad bij het grasmaaien naar links gedraaid wordt, zal het gras op een rij verzameld worden, dit maakt het verzamelen, bijv. met een hark, makkelijker.</li> <li>• Probeer ritmisch te werk te gaan. Ga stevig staan met uw voeten uit elkaar. Stap naar voren na de retour slag en ga weer stevig staan.</li> <li>• Laat het steundeksel lichtjes op de grond rusten. Dit zorgt ervoor dat het blad de grond niet raakt.</li> <li>• Verminder het risico van het omwikkelen van materiaal rond de steel door de volgende instructies op te volgen: <ol style="list-style-type: none"> <li>1. Werk altijd met vol gas.</li> <li>2. Vermijd het eerder gemaaid materiaal tijdens de retour slag.</li> </ol> </li> <li>• Stop de motor, maak de machine los van het draagstel los en leg hem op de grond voordat u het gemaaid materiaal gaat verzamelen.</li> </ul>

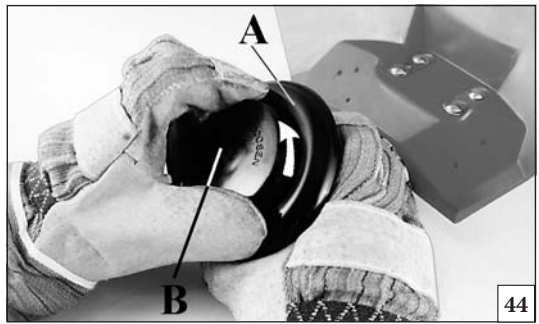
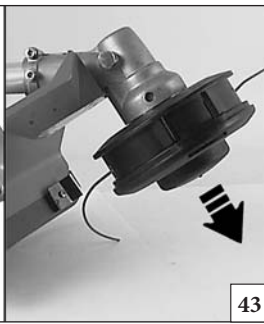
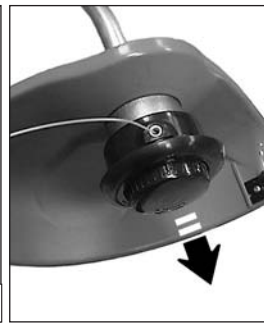
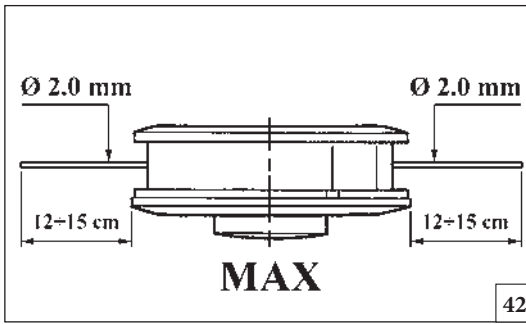

Italiano

English

Français

MANUTENZIONE

MAINTENANCE

ENTRETIEN

**⚠ ATTENZIONE!** – Durante le operazioni di manutenzione indossare sempre i guanti protettivi. Non effettuare le manutenzioni con motore caldo.

**COPPIA CONICA** (escluse le macchine con albero di trasmissione curvo)  
Ogni 30 ore di lavoro, togliere la vite (A, Fig. 41) sulla coppia conica e verificare il livello del grasso.  
Riempire di grasso la coppia conica fino al livello dell'estremità inferiore del foro di accesso utilizzando l'apposito tubo. Non utilizzare più di 10 grammi.

**⚠ AVVISO:** Non utilizzare una pistola per grasso. La pressione elevata può danneggiare i cuscinetti e le guarnizioni. Utilizzare grasso di qualità al bisolfuro di molibdeno.

MANUTENZIONE DELL'APPARATO DI TAGLIO

TESTINA A FILI DI NYLON

**⚠ AVVISO:** Accertarsi sempre che il filo sia avvolto in maniera salda e uniforme intorno alla bobina; in caso contrario, l'unità genera vibrazioni nocive.

- Utilizzare soltanto le testine e i fili consigliati. Queste parti sono state collaudate dal costruttore e sono adatte a particolari dimensioni di motore.
- Utilizzare soltanto fili di diametro uguale a quello originale per evitare di sovraccaricare il motore (Fig.42).
- Per fare uscire il filo dalla testina di taglio, colpire leggermente il terreno durante l'uso (Fig.43). **NOTA:** non colpire mai superfici dure, quali cemento o pietre, con la testina a fili di nylon; può rivelarsi pericoloso.

SOSTITUZIONE DEL FILO DI NYLON (TRIMMER)

- 1 - Svitare il pomello (B, Fig. 44) e togliere la bobina (A); per smontare completamente la testina, togliere il seeger.
- 2 - Piegarlo il filo a metà lasciando una parte più lunga dell'altra di circa 10 cm. Inserire il filo nell'apposita asola (C, Fig. 45) sulla bobina. Avvolgere, in direzione della freccia.
- 3 - Terminato l'avvolgimento del filo, bloccarlo nelle apposite tacche come indicato in Fig. 46. Montare la molla. Infilare il filo attraverso gli occhielli (Fig. 47), tirarlo verso l'esterno e sbloccarlo. Bloccare la testina con il pomello.

**⚠ WARNING!** – Always wear protective gloves during maintenance operations. Do not carry out maintenance with the engine hot.

**GEAR HOUSING** (excluding machines with bent drive shaft)  
Every 30 working hours, remove screw (A, Fig. 41) on the gear housing and check the quantity of grease.  
Fill with grease using the correct tube to the level of the lower lip of the access hole. Do not use more than 10 grams.

**⚠ CAUTION:** Do not use a grease gun. The high pressure can damage the bearings and seals.

CUTTING ATTACHMENT MAINTENANCE

TRIMMER HEAD

**⚠ CAUTION:** Always ensure the trimmer cord is wound tightly and evenly around the drum, otherwise the machine will generate harmful vibration.

- Only use the recommended trimmer heads and trimmer cords. These have been tested by the manufacturer to suit a particular engine size.
- Only use line of the same diameter as the original to avoid overloading the engine (Fig.42).
- In order to get more line out of the cutting head, tap it lightly on the ground while working (Fig.43). **NOTE:** never hit the nylon head against hard spots such as concrete or stones, it could be dangerous.

REPLACING THE NYLON LINE (TRIMMER)

- 1 - Unscrew the knob (B, Fig. 44) and remove the spool (A); to completely remove the line head release the snap ring.
- 2 - Double back the line, leaving one end 10 cm longer than the other one. Insert the line in the notch (C, Fig. 45). Wind the line in the direction of the arrow.
- 3 - At the end of the winding, lock in the notches (Fig. 46). Assemble the spring. Slip the line through the eyelet (Fig. 47), pull it towards the outside and unlock. Lock the head with the knob.

**⚠ ATTENTION!** – Durant les opérations d'entretien et de maintenance, porter toujours des gants de protection. Ne pas effectuer les entretiens avec un moteur chaud.

**COUPLE CONIQUE** (sauf machines dotées d'arbre de transmission courbe)  
Toutes les 30 heures de travail, ôtez la vis (A, Fig. 41) sur le couple conique et contrôlez le niveau de graisse.  
Graisiez le pignon au moyen du tube approprié et jusqu'au niveau du bord inférieur de l'orifice d'accès. N'utilisez pas plus de 10 grammes de graisse.

**⚠ MISE EN GARDE :** N'utilisez pas de pistolet graisseur pour cette opération. La haute pression pourrait endommager les roulements et les joints.  
Utilisez une graisse de qualité au bisulfure de molybdène.

ENTRETIEN DES OUTILS DE COUPE

TÊTE DE COUPE À FILS

**⚠ MISE EN GARDE :** Assurez-vous toujours que le fil est correctement enroulé autour du tambour, sous peine de voir la machine générer des vibrations parfois douloureuses.

- Utilisez exclusivement les têtes de coupe à fils et les fils recommandés. Ceux-ci ont été testés par le fabricant pour une taille de moteur spécifique.
- Utilisez uniquement un fil de même diamètre que le fil d'origine pour éviter toute surcharge du moteur (Fig.42).
- Pour allonger le fil pendant la coupe, tapez légèrement la tête de coupe sur le sol (Fig.43). **REMARQUE :** ne tapez jamais la tête nylon contre des matières dures, comme du ciment ou des pierres, car cela peut s'avérer dangereux.

REMPACEMENT DU FIL NYLON (TRIMMER)

- 1 - Dévisser le pommeau (B, Fig. 44) et enlever la bobine (A). Pour démonter complètement la tête de coupe à fils, déposer le circlip.
- 2 - Plier le fil en deux en laissant une partie plus longue d'environ 10 cm que l'autre. Insérer le fil en l'entaille spéciale (C, Fig. 45) sur la bobine. Enrouler, en direction de la flèche.
- 3 - Après avoir terminé l'enroulement du fil, bloquer-le dans les entailles spéciales, comme indiqué en la Fig. 46. Monter le ressort. Introduire le fil à travers les œilletons (Fig. 47), tirer-le vers l'extérieur et débloquer-le. Bloquer la tête avec le pommeau.



45



46



47

Deutsch

Español

Nederlands

## INSTANDHALTUNG

## MANTENIMIENTO

## ONDERHOUD

**⚠ ACHTUNG!** – Tragen Sie bei den Wartungsarbeiten stets Schutzhandschuhe. Führen Sie keine Wartung bei warmem Motor aus.

**KEGELRADGETRIEBE** (abgesehen von Maschinen mit gebogener Antriebswelle)

Alle 30 Arbeitsstunden die Schraube (A, Abb. 41) auf dem kegelradgetriebe abnehmen und den Stand des Schmierfettes kontrollieren. Befüllen Sie das Getriebe mit dem passenden Schlauch bis zur Höhe der unteren Lippe der Zugangsbohrung. Verwenden Sie nicht mehr als 10 g.

**⚠ ACHTUNG:** Verwenden Sie keine Fettpresse. Durch den hohen Druck können die Lager und Dichtungen beschädigt werden. Verwenden Sie hochwertiges MOS2-Fett.

## WARTUNG DES SCHNEIDWERKZEUGS

## FADENKOPF

**⚠ ACHTUNG:** Achten Sie stets darauf, dass der Faden fest und gleichmäßig auf die Trommel aufgewickelt ist. Andernfalls treten an der Maschine schädliche Vibrationen auf.

- Verwenden Sie ausschließlich die empfohlenen Fadenköpfe und Fäden. Diese wurden vom Hersteller getestet und passen zu Ihrer Maschine.
- Verwenden Sie nur Fäden des Originaldurchmessers, um eine Überlastung der Maschine zu vermeiden (Abb. 42).
- Um den Faden nachzustellen, tippen Sie den Fadenkopf bei der Arbeit leicht auf den Boden auf (Abb. 43). ANMERKUNG: Schlagen Sie den Fadenkopf niemals gegen harte Stellen wie Beton oder Steine; dies könnte gefährlich sein.

## FADEN NYLON ERSETZEN (TRIMMER)

- 1 - Kugelknopf ausdrehen (B, Abb. 44) und sowie Spule (A) abnehmen. Um den Nylonfaden-Mähkopf vollständig abzubauen, den Seeger-Ring entfernen.
- 2 - Faden etwa in der Hälfte so knicken, daß ein Teil ca. 10 cm länger als das andere ist. Faden in der Kerbe (C, Abb. 45) auf der Spule sperren. Verwickeln in Pfeilrichtung.
- 3 - Den aufgewickelten Faden gemäß den Anleitungen von Abb. 46 in den Schlitzen sperren. Die Fader montieren. Faden durch die Ösen (Abb. 47) nach außen ziehen und lösen. Kopf mit dem Kugelknopf arretieren.

**⚠ ¡ATENCIÓN!** - Durante las operaciones de mantenimiento, utilice siempre guantes de protección. No efectúe trabajos de mantenimiento con el motor caliente.

**PAR CONICO** (excluidas las máquinas con eje de transmisión curvo)

Cada 30 horas de trabajo, quite los tornillos (A, Fig. 41) del par cónico y controle el nivel de la grasa. Llene el engranaje cónico de grasa. Para ello, coloque el tubo a la altura del borde inferior del orificio de acceso. No aplique más de 10 gramos.

**⚠ PRECAUCIÓN:** No utilice pistolas de engrase. La inyección de grasa a alta presión puede dañar los cojinetes y las juntas. Utilice grasa de bisulfuro de molibdeno de alta calidad.

## MANTENIMIENTO DEL ACCESORIO DE CORTE

## CABEZAL DE RECORTADORA

**⚠ PRECAUCIÓN:** Asegúrese de que el hilo de la recortadora está enrollado alrededor del cilindro de manera firme y uniforme si no quiere que la máquina genere vibraciones perjudiciales.

- Utilice los cabezales y el tipo de hilo recomendados y especificados por el fabricante como aptos para un motor en particular después de someterlos a pruebas.
- Utilice solamente hilo que tenga el mismo diámetro que el original si no quiere sobrecargar el motor (Fig. 42).
- Para que salga más hilo del cabezal, golpéelo suavemente contra el suelo mientras trabaja (Fig. 43). NOTA: Nunca golpee el cabezal de nailon contra superficies duras, como asfalto o piedras, ya que podría ser peligroso.

## SUBSTITUCIÓN DEL HILO DE NYLON (ORILLADORA)

- 1 - Destornillar el pomo (B, Fig. 44) y extraiga la bobina (A). Para desmontar completamente el cabezal de recortadora, quite el anillo seeger.
- 2 - Doble el hilo en dos partes dejando que una resulte aproximadamente 10 cm más larga que la otra. Insertar el hilo en la correspondiente ojal de la bobina (C, Fig. 45). Arrolle hilo siguiendo la dirección que indica la flecha.
- 3 - Un vez finalizado el enrollado, bloquee cada hilo en su correspondiente muescas como se indica en la figura 46. Instale el muelle, pase el hilo a través de los ojales (Fig. 47), tírelo hacia afuera y desbloquee. Bloquee el cabezal mediante el pomo.

**⚠ LET OP!** – Draag altijd veiligheidshand-schoenen tijdens het plegen van onderhoud. Verricht nooit onderhoud bij warme motor.

**TANDWIELHUIS** (met uitzondering van de machines met gebogen aandrijfjas)

Na elke 30 werkuren, de schroef (A, Fig. 41) verwijderen en de hoeveelheid vet controleren. Vul met vet via het juiste buisje tot het peil van de onderste rand van het toegangsgat. Gebruik niet meer dan 10 gram.

**⚠ VOORZICHTIG:** Gebruik geen vetspuit. De hoge druk kan de lagers en afdichtingen beschadigen. Gebruik goede kwaliteit molybdeen bisulfide vet.

## ONDERHOUD SNIJWERKTUIGEN

## SNOEIKOP

**⚠ VOORZICHTIG:** Zorg er altijd voor dat de snoeidraad stevig en gelijkmatig rond de trommel is opgewikkeld, anders produceert de machine schadelijke trillingen.

- Gebruik alleen de aanbevolen snoeikoppen en snoeidraden. Deze zijn door de fabrikant getest zodat ze geschikt zijn voor een specifiek motorformaat.
- Gebruik alleen draad met dezelfde doorsnede als de originele om overbelasting van de motor te voorkomen (Fig. 42).
- Teneinde meer draad uit de snijkop te kunnen trekken, de kop tijdens het werken zachtjes op de grond tikken (Fig. 43). NB.: Sla de nylon kop nooit tegen harde plaatsen zoals beton of stenen, dat kan gevaarlijk zijn.

## NYLON DRAAD VERVANGEN (TRIMMER)

- 1 - Losschroeven te verdraaien (B, Fig. 44) en verwijden de spoel (A). Om de kop met nylondraden volledig te demonteren, verwijdert u de seegerring.
- 2 - Vouw de draad dubbel, en laat het ene deel ongeveer 10 cm langer dan het andere. Insteken de draad in de daarvoor bestemde inkeping (C, Fig. 45) op de spoel. Wikkel iedere draad in de richting van de pijl.
- 3 - Nadat de draad gewikkeld is, moet hij worden vastgezet in de gleuven zoals aangegeven op Fig. 46. Monter de veer. Steek de draad door de ogen (Fig. 47), trek hem naar buiten en nee blokker. Zet de kop vast met te verdraaien.



49

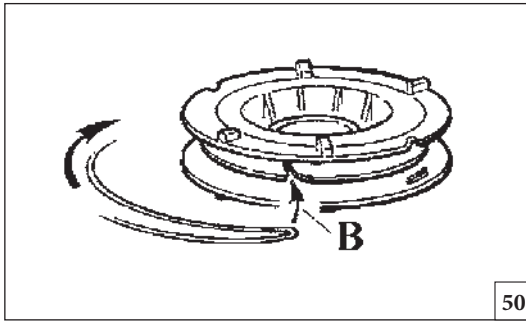

50



51



52

## Italiano

## English

## Français

## MANUTENZIONE

## MAINTENANCE

## ENTRETIEN

**SOSTITUZIONE DEL FILO DI NYLON (DECESPUGLIATORE)**

- 1 - Premere la linguetta (A, Fig. 49) e togliere il coperchio e la bobina interna.
- 2 - Piegare il filo a metà lasciando una parte più lunga dell'altra di circa 14 cm. Bloccare il filo nell'apposita tacca (B, Fig. 50) sulla bobina. Avvolgere, in direzione della freccia, ogni filo nel proprio alloggiamento in modo uniforme e senza intrecciarli.
- 3 - Terminato l'avvolgimento del filo, bloccarlo nelle apposite feritoie come indicato in Fig. 51. Montare la molla. Infilare il filo attraverso gli occhielli (Fig. 52) e tirarlo verso l'esterno. Bloccare la testina con il coperchio.

**ISTRUZIONI GENERALI**

**⚠ ATTENZIONE:** Fare affilare correttamente il disco da un'Officina Autorizzata. Se il disco non viene affilato correttamente, aumenta il rischio di contraccolpi del decespugliatore e lancio di materiale tagliato con conseguente pericolo di lesioni. La mancata sostituzione o riparazione di un apparato di taglio danneggiato può causare gravi lesioni personali. Le lame sono molto affilate; indossare sempre guanti protettivi durante le operazioni di manutenzione.

- Utilizzare l'apparato di taglio soltanto con le protezioni omologate. Consultare la sezione Accessori di taglio consigliati (pag.16).
- Riaffilare frequentemente, rimuovendo una quantità di materiale minima; sono sufficienti due o tre applicazioni della lima.

**⚠ ATTENZIONE:** Non saldare, raddrizzare o modificare la forma di apparati di taglio danneggiati nel tentativo di ripararli. Queste operazioni possono determinare il distacco dell'apparato di taglio e provocare lesioni gravi o letali.

**⚠ ATTENZIONE:** Eliminare sempre il disco se è piegato, distorto, incrinato, rotto o danneggiato in altro modo. Non tentare mai di raddrizzare un disco distorto per poterlo riutilizzare. Utilizzare soltanto dischi originali del tipo specificato.

- Se il decespugliatore non è più utilizzabile, eliminarlo in maniera appropriata senza inquinare l'ambiente consegnandolo al rivenditore locale che provvederà alla corretta collocazione.

**⚠ ATTENZIONE:** Per garantire un costante e regolare funzionamento del decespugliatore, ricordate che le eventuali sostituzioni delle parti di ricambio dovranno essere effettuate esclusivamente con **RICAMBI ORIGINALI**.

**REPLACING THE NYLON LINE (BRUSHCUTTER)**

- 1 - Press the tab (A, Fig. 49) and remove the cover and the internal spool.
- 2 - Double back the line, leaving one end 14 cm longer than the other one. Lock the line in the notch (B, Fig.50). Wind the line in the direction of the arrow, each end in its chink, regulary, without crossing them.
- 3 - At the end of the winding, lock in the slits (Fig. 51) Assemble the spring. Slip the line through the eyelet (Fig. 52) and pull it towards the outside. Lock the head with the cover.

**GENERAL RULES**

**⚠ WARNING:** Have the disk properly sharpened by an Authorised Workshop. If the blade is incorrectly sharpened there is a risk of increased kickout of the brush cutter and increase risk of thrown objects with resulting risk of injury. Failure to replace or repair damaged cutting attachment can cause serious injury. The blades are very sharp, always wear protective gloves when performing maintenance to the blades.

- Only use cutting attachments with the guards we recommend! See Recommended cutting attachments (Page 16).
- Resharpen frequently, take away as little material as possible – two or three strokes of the file are usually enough.

**⚠ WARNING:** Never repair damaged cutting attachments by welding, straightening or modifying the shape. This may cause parts of the cutting tool to come off and result in serious or fatal injuries.

**⚠ WARNING:** Always discard a blade that is bent, twisted, cracked, broken or damaged in any other way. Never attempt to straighten a twisted blade so that it can be reused. Only use original blades of the specified type.

- If your brush cutter is no longer usable, dispose of it properly without damaging the environment by handing it in to your local Dealer who will arrange for its correct disposal.

**⚠ ATTENTION:** To ensure steady and regular brush cutter operation, remember that parts must only be replaced with **ORIGINAL SPARES**.

**REPLACEMENT DU FIL NYLON (DÉBROUSSAILLEUSE)**

- 1 - Appuyer la languette (A, Fig. 49) et enlever le couvercle et la bobine interne.
- 2 - Plier le fil en deux en laissant une partie plus longue d'environ 14 cm que l'autre. Bloquer le fil en l'entaille spécial (B, Fig. 50) sur la bobine. Enrouler, en direction de la flèche, chaque file en son propre logement, uniformément et sans les tresser.
- 3 - Après avoir terminé l'enroulement du fil, bloquer-le dans les fentes spéciales, comme indiqué en la Fig.51. Monter le ressort. Introduire le fil à travers les œillets (Fig. 52) et tirer-le vers l'extérieur. Bloquer la tête avec le couvercle.

**RÈGLES GÉNÉRALES**

**⚠ AVERTISSEMENT :** Faire affûter les lames de scie auprès d'un atelier agréé. Le mauvais affûtage de la lame augmente le risque de rebond de la débroussailleuse, ainsi que le risque de projections, ce qui peut entraîner des blessures corporelles. Le fait de ne pas remplacer ou réparer un outil de coupe endommagé peut entraîner des blessures graves. La lame est un outil très affûté, il convient donc de toujours porter des gants de protection avant toute intervention.













- Utilisez exclusivement les outils de coupe avec les protections recommandées! Reportez-vous à la section Outils de coupe recommandés (Page 16).
- Affûtez régulièrement la lame, en veillant à éliminer aussi peu de matière que possible (deux ou trois coups d'affûtage sont généralement suffisants).

**⚠ AVERTISSEMENT :** Ne tentez jamais de réparer un outil de coupe endommagé en soudant, redressant ou modifiant sa forme de quelque façon que ce soit. Cela pourra Aait contribuer au délogement de l'outil de coupe et provoquer des blessures graves, voire mortelles.

**⚠ AVERTISSEMENT :** Débarrassez-vous systématiquement des lames pliées, tordues, fissurées, cassées ou endommagées de quelque autre façon. Ne tentez jamais de redresser une lame tordue pour la réutiliser. Utilisez exclusivement des lames d'origine, du type spécifié.

- Lorsque la débroussailleuse atteint la fin de sa vie utile, mettez-la au rebut conformément à la réglementation en vigueur en matière de protection de l'environnement en la ramenant à votre distributeur local qui suivra la procédure appropriée pour ce type de machine.



**⚠ ATTENTION:** Pour garantir un fonctionnement constant et régulier de la débroussailleuse, ne pas oublier que dans le cas de remplacement de pièces il faut utiliser exclusivement des **PIECES D'ORIGINE**.





Deutsch	Español	Nederlands	
INSTANDHALTUNG	MANTENIMIENTO	ONDERHOUD	
<p><b>FADEN NYLON ERSETZEN (FREISHNEIDER)</b></p> <ol style="list-style-type: none"> <li>1 - Lasche (A, Abb. 49) andrücken und Deckel sowie interne Spule abnehmen.</li> <li>2 - Faden etwa in der Hälfte so knicken, daß ein Teil ca. 14 cm länger als das andere ist. Faden in der Kerbe (B, Abb. 50) auf der Spule sperren. Beide Fäden gleichmäßig und ohne sie zu verwickeln in Pfeilrichtung im jeweiligen Sitz aufwickeln.</li> <li>3 - Den aufgewickelten Faden gemäß den Anleitungen von Abb. 51 in den Schlitz sperren. Die Fader montieren. Faden durch die Ösen (Abb. 52) nach außen ziehen. Kopf mit dem Deckel arretieren.</li> </ol> <p><b>ALLGEMEINE REGELN</b></p> <p> <b>VORSICHT:</b> Das Schneidblatt von einer Vertragswerkstatt korrekt schleifen lassen. Wenn das Sägeblatt falsch geschliffen wird, besteht ein erhöhtes Rückschlagrisiko und ein erhöhtes Risiko, dass Gegenstände umhergeschleudert werden und Verletzungen verursachen. Wenn beschädigte Schneidwerkzeuge nicht ersetzt oder repariert werden, kann dies zu schweren Verletzungen führen. Die Sägeblätter sind sehr scharf; tragen Sie bei Wartungsarbeiten an den Sägeblättern stets Schutzhandschuhe.</p> <ul style="list-style-type: none"> <li>• Verwenden Sie ausschließlich Schneidwerkzeug mit den von uns empfohlenen Schutzvorrichtungen! Siehe <b>Empfohlene Schneidwerkzeuge</b> (S. 17).</li> <li>• Schärfen Sie oft nach, nehmen Sie wenig Material weg - zwei bis drei Feilenstriche genügen meist.</li> </ul> <p> <b>VORSICHT:</b> Reparieren Sie beschädigte Schneidwerkzeuge niemals durch Schweißen, Richten oder Veränderung der Form. Dies kann dazu führen, dass sich Teile des Schneidwerkzeugs ablösen und schwere oder tödliche Verletzungen verursachen.</p> <p> <b>VORSICHT:</b> Werfen Sie Sägeblätter weg, die verbogen, verdreht, gerissen, gebrochen oder in sonstiger Weise beschädigt sind. Versuchen Sie niemals, ein verbogenes Sägeblatt gerade zu richten und wieder zu verwenden. Verwenden Sie nur Original-Sägeblätter des vorgeschriebenen Typs.</p> <ul style="list-style-type: none"> <li>• Wenn der Freischneider unbrauchbar geworden ist, entsorgen Sie ihn ordnungsgemäß und umweltfreundlich, indem Sie ihn ihrem örtlichen Händler übergeben, die sich um eine ordnungsgemäße Entsorgung kümmern.</li> </ul> <p> <b>ACHTUNG:</b> Zum Gewährleistung eines konstanten und ordnungsgemässen Betriebs dürfen nur <b>ORIGINALERSATZTEILE</b> verwendet werden.</p>	<p><b>SUBSTITUCIÓN DEL HILO DE NYLON (DESBROZADORA)</b></p> <ol style="list-style-type: none"> <li>1 - Apriete la lengüeta (A, Fig. 49), quite la tapa y extraiga la bobina interna.</li> <li>2 - Doble el hilo en dos partes dejando que una resulte aproximadamente 14 cm más larga que la otra. Bloquee el hilo en la correspondiente muesca de la bobina (B, Fig. 50). Arrolle uniformemente cada parte del hilo en su propio alojamiento sin enredarla con la otra y siguiendo la dirección que indica la flecha.</li> <li>3 - Un vez finalizado el enrollado, bloquee cada hilo en su correspondiente ranura como se indica en la figura 51. Instale el muelle, pase el hilo a través de los ojales (Fig. 52) y tírelo hacia afuera. Bloquee el cabezal mediante la tapa.</li> </ol> <p><b>REGLAS GENERALES</b></p> <p> <b>ADVERTENCIA:</b> Para afilar el disco de corte, póngase en contacto con un Taller Autorizado. Si la hoja no está bien afilada, existe el riesgo de que las sacudidas de la desbrozadora aumenten y que salgan despedidos más objetos que puedan causar lesiones. Si el accesorio de corte se daña y no se sustituya o repara, se pueden producir lesiones graves. Las hojas están muy afiladas. Lleve siempre guantes protectores cuando realice operaciones de mantenimiento en las hojas.</p> <ul style="list-style-type: none"> <li>• Utilice solamente accesorios de corte con los protectores recomendados. Consulte <b>Accesorios de corte recomendados</b> (pág. 17).</li> <li>• Afile la hoja con frecuencia, tratando de limarla lo menos posible. Basta con pasar dos o tres veces la lima.</li> </ul> <p> <b>ADVERTENCIA:</b> No suelde, enderece ni modifique la forma de los accesorios de corte dañados para repararlos. Algunas partes de la herramienta podrían separarse y ocasionar lesiones graves o mortales.</p> <p> <b>ADVERTENCIA:</b> Deseche las hojas que estén dobladas, torcidas, agrietadas, rotas o que presenten otros defectos. No intente enderezar una hoja torcida para volver a usarla. Utilice solamente hojas originales del tipo especificado.</p> <ul style="list-style-type: none"> <li>• Cuando la desbrozadora no sirva, tendrá que devolverla al concesionario local para que la desechen de forma correcta y ecológica.</li> </ul> <p> <b>ATENCION:</b> Para garantizar un constante y regular funcionamiento de la desbrozadora, recuerde que las eventuales sustituciones de sus piezas deben ser efectuadas exclusivamente con <b>REPUESTOS ORIGINALES</b></p>	<p><b>NYLON DRAAD VERVANGEN (BOSMAAIER)</b></p> <ol style="list-style-type: none"> <li>1 - Druk op het lipje (A, Fig. 49) en verwijder het deksel en de interne spoel.</li> <li>2 - Vouw de draad dubbel, en laat het ene deel ongeveer 14 cm langer dan het andere. Blokkeer de draad in de daarvoor bestemde inkeping (B, Fig. 50) op de spoel. Wikkel iedere draad in de eigen behuizing in de richting van de pijl, op gelijkmatige wijze en zonder hen te vervlechten.</li> <li>3 - Nadat de draad gewikkeld is, moet hij worden vastgezet in de gleuven zoals aangegeven op Fig. 51. Monter de veer. Steek de draad door de ogen (Fig. 52) en trek hem naar buiten. Zet de kop vast met het deksel.</li> </ol> <p><b>ALGEMENE VOORSCHRIFTEN</b></p> <p> <b>WAARSCHUWING:</b> Laat de schijf correct slijpen door een Erkende Dealer. Als het maaiblad verkeerd is geslepen bestaat er een groter risico op kickout van de bosmaaier en een verhoogd risico op het wegslingeren van voorwerpen met het hieruit voortvloeiende risico op letsel. Het niet vervangen of repareren van een beschadigd snijwerktuig kan ernstig letsel veroorzaken. De maaibladeren zijn erg scherp, draag altijd veiligheidshandschoenen als u onderhoud verricht aan de maaibladeren.</p> <ul style="list-style-type: none"> <li>• Gebruik snijwerktuigen alleen met de door ons aanbevolen beschermkappen! Zie <b>Aanbevolen snijwerktuigen</b> (pag. 17).</li> <li>• Slijp het blad regelmatig, verwijder zo weinig mogelijk materiaal - twee of drie slagen met de vijl zijn gewoonlijk voldoende.</li> </ul> <p> <b>WAARSCHUWING:</b> Repareer beschadigde snijwerktuigen nooit door ze te lassen, recht te buigen of de vorm ervan te veranderen. Hierdoor kunnen delen van het snijwerktuig losraken en dit kan ernstig of dodelijk letsel veroorzaken.</p> <p> <b>WAARSCHUWING:</b> Gooi een maaiblad dat verbogen, krom, gescheurd, kapot of anderszins beschadigd is altijd weg. Probeer een krom maaiblad nooit recht te buigen om het opnieuw te kunnen gebruiken. Gebruik alleen originele maaibladeren van het gespecificeerde type.</p> <ul style="list-style-type: none"> <li>• Als uw bosmaaier onbruikbaar geworden is, dank hem dan op de juiste manier af, zonder het milieu te belasten door hem in te leveren bij uw plaatselijke dealer die zorg zal dragen voor de correcte verwerking tot afval.</li> </ul> <p> <b>LETOP:</b> Om een constant en regelmatig functioneren van de grasmaaier te garanderen, denk eraan, dat eventuele vervanging van onderdelen alleen moet gebeuren met <b>ORIGINELE RESERVE-ONDERDELEN</b>.</p>	

**I** DATI TECNICI  
**GB** TECHNICAL DATA

**F** DONNEES TECHNIQUES  
**D** TECHNISCHE ANGABEN

**E** DATOS TECNICOS  
**NL** TECHNISCHE GEGEVENS

			
Massima velocità dell'albero di uscita - Maximum speed of output spindle - Vitesse maximale de l'arbre de sortie - Höchstgeschwindigkeit der Abtriebswelle Velocidad máxima del eje de salida - Maximaal toerental van de uitgangsas	min <sup>-1</sup>	8.200	7.900
Velocità del motore alla massima velocità dell'albero di uscita - Engine speed at maximum output spindle speed - Régime du moteur à la vitesse maximale de l'arbre de sortie - Geschwindigkeit des Motors bei Höchstgeschwindigkeit der Abtriebswelle - Velocidad del motor a la velocidad máxima del eje de salida - Toerental van de motor bij het maximale toerental van de uitgangsas	min <sup>-1</sup>	8.200	10.000
Larghezza di taglio - Cutting width - Largeur de coupe - Schnittbreite - Ancho de corte - Maaibreedte	cm	38	42
Peso accessorio (Peso macchina completa) - Weight of attachment (Weight of complete machine) - Poids de l'accessoire (Poids de la machine complète) - Gewicht des Zubehörs (Gewicht der kompletten Maschine) - Peso del accesorio (Peso de la máquina completa) - Gewicht accessorio (Gewicht van de complete machine)	kg	1.9 (5.8)	1.9 (5.8)

MODELLO MODEL MODELE MODELE MODELO			(1)	(2)			(1)
							
PRESSIONE ACUSTICA PRESSURE LEVEL PRESSION ACOUSTIQUE SCHALLDRUCK PRESION ACUSTICA GELUIDSDRUCK	*	<b>LpA av dB (A)</b>	EN 11806 EN 22868	90	90	91	
INCERTEZZA UNCERTAINTY INCERTITUDE UNSICHERHEIT INCERTIDUMBRE ONNAUWKEURIGHEID		<b>dB (A)</b>		1.8	2.6	2.6	
LIVELLO POTENZA ACUSTICA GARANTITO GUARANTEED SOUND POWER LEVEL NIVEAU PUISSANCE ACOUSTIQUE ASSURÉ GARANTIERTER AKUSTISCHER SCHALLEISTUNGSPEGEL NIVEL POTENCIA ACÚSTICA GARANTIZADO GARANDEERD ACOUSTISCH VERMOGENSNIVEAU		<b>LwA dB (A)</b>	2000/14/EC EN 22868 EN ISO 3744	106	106	106	
INCERTEZZA UNCERTAINTY INCERTITUDE UNSICHERHEIT INCERTIDUMBRE ONNAUWKEURIGHEID		<b>dB (A)</b>		3.0	3.0	2.0	
LIVELLO DI VIBRAZIONE VIBRATION LEVEL NIVEAU DE VIBRATION VIBRATIONSPEGEL NIVEL DE VIBRACION DE TRILLINGSINTENSITEIT	*	<b>m / s<sup>2</sup></b>	EN 11806 EN 22867 EN 12096	5.8 (sx) 10.7 (dx)	4.3 (sx) 11.0 (dx)	4.4 (sx) 11.8 (dx)	
INCERTEZZA UNCERTAINTY INCERTITUDE UNSICHERHEIT INCERTIDUMBRE ONNAUWKEURIGHEID		<b>m / s<sup>2</sup></b>	EN 12096	2.1 (sx) 3.6 (dx)	2.0	2.4	

★ I - Valori medi ponderati: 1/2 minimo, 1/2 pieno carico (testina) o 1/2 velocità max a vuoto (disco).

GB - Weighted average values: 1/2 minimum rpm, 1/2 at full load (head) or 1/2 racing (blade).

F - Valeurs moyennes pondérées: 1/2 au ralenti, 1/2 pleine charge (tête) ou 1/2 vitesse en pointe dans le vide (disque).

D - Mittelwerte: 1/2 Leerlauf, 1/2 voll beladen (faden) oder 1/2 max. Geschwindigkeit unbeladen (schneid).

E - Valores medios ponderados: 1/2 mínimo, 1/2 plena carga (cabezal) y 1/2 velocidad máxima en vacío (disco).

NL - Gewogen gemiddelde waarden: 1/2 minimum, 1/2 volle lading (draad) of 1/2 max. snelheid leeg (maaiblad).





NOTE:

## CERTIFICATO DI GARANZIA

Questa macchina è stata concepita e realizzata attraverso le più moderne tecniche produttive. La Ditta costruttrice garantisce i propri prodotti per un periodo di 24 mesi dalla data di acquisto per utilizzo privato/hobbistico. La garanzia è limitata a 12 mesi in caso di uso professionale.

**Condizioni generali di garanzia**

- 1) La garanzia viene riconosciuta a partire dalla data d'acquisto. La Ditta costruttrice tramite la rete di vendita ed assistenza tecnica sostituisce gratuitamente le parti difettose dovute a materiale, lavorazioni e produzione. La garanzia non toglie all'acquirente i diritti legali previsti dal codice civile contro le conseguenze dei difetti o vizi causati dalla cosa venduta.
- 2) Il personale tecnico interverrà il più presto possibile nei limiti di tempo concessi da esigenze organizzative.
- 3) **Per richiedere l'assistenza in garanzia è necessario esibire al personale autorizzato il sotto riportato certificato di garanzia timbrato dal rivenditore, compilato in tutte le sue parti e corredato di fattura d'acquisto o scontrino fiscalmente obbligatorio comprovante la data d'acquisto.**
- 4) La garanzia decade in caso di:
  - Assenza palese di manutenzione,
  - Utilizzo non corretto del prodotto o manomissioni,
  - Utilizzo di lubrificanti o combustibili non adatti,
  - Utilizzo di parti di ricambio o accessori non originali,
  - Interventi effettuati da personale non autorizzato.
- 5) La Ditta costruttrice esclude dalla garanzia i materiali di consumo e le parti soggette ad un normale logorio di funzionamento.
- 6) La garanzia esclude gli interventi di aggiornamento e miglioramento del prodotto.
- 7) La garanzia non copre la messa a punto e gli interventi di manutenzione che dovessero occorrere durante il periodo di garanzia.
- 8) Eventuali danni causati durante il trasporto devono essere immediatamente segnalati al trasportatore pena il decadere della garanzia.
- 9) Per i motori di altre marche (Briggs & Stratton, Tecumseh, Kawasaki, Honda, ecc.) montati sulle nostre macchine, vale la garanzia concessa dai costruttori del motore.
- 10) La garanzia non copre eventuali danni, diretti o indiretti, causati a persone o cose da guasti della macchina o conseguenti alla forzata sospensione prolungata nell'uso della stessa.

## WARRANTY CERTIFICATE

This machine has been designed and manufactured using the most modern techniques. The manufacturer guarantees the machine to be free from defects for a period of 24 months from the date of purchase provided it is used exclusively for private/hobby purposes. If the machine is used for professional purposes, the warranty period shall terminate after a period of 12 months.

**Limited warranty**

- 1) The warranty period starts on the date of sale. The manufacturer, acting through the sales and technical assistance network, shall replace free of charge any parts proven defective in material, machining or manufacturing. The warranty does not affect the purchaser's rights as established under legislation governing the consequences of defects in the machine.
- 2) Technical personnel will undertake the necessary repairs in the minimum time possible, compatible with organisational needs.
- 3) **To make any claim under the warranty, this certificate of warranty, fully compiled, bearing the dealer's stamp, and accompanied by the invoice or receipt showing the date of purchase, must be displayed to the personnel authorised to approve work.**
- 4) The warranty shall be null and void if:
  - the machine has evidently not been serviced correctly,
  - the machine has been used for improper purposes or has been modified in any way,
  - unsuitable lubricants and fuels have been used,
  - non-original spare parts and accessories have been fitted,
  - work has been done on the machine by unauthorised personnel.
- 5) The warranty does not cover consumables or parts subject to normal wear.
- 6) The warranty does not cover work to update or improve the machine.
- 7) The warranty does not cover any preparation or servicing work required during the warranty period.
- 8) Damage incurred during transport must be immediately brought to the attention of the carrier: failure to do so shall render null and void the warranty.
- 9) Engines of other manufacturers (Briggs & Stratton, Tecumseh, Kawasaki, Honda, etc.) fitted to our machines are covered by the warranties of the engine manufacturer.
- 10) The warranty does not cover injury or damage caused directly or indirectly to persons or things by defects in the machine or by periods of extended disuse of the machine resulting from the said defects.

## CERTIFICAT DE GARANTIE

Cette machine a été conçue et réalisée avec les techniques de production les plus modernes. Le fabricant garantit ses produits pour une période de 24 mois à compter de la date d'achat en cas d'utilisation à titre privé. La période de garantie est limitée à 12 mois en cas d'emploi professionnel.

**Conditions générales de garantie**

- 1) La garantie est reconnue à compter de la date d'achat. Par le biais de son réseau de vente et d'assistance technique, le fabricant remplace gratuitement les pièces défectueuses dues au matériel, aux usinages et à la production. La garantie n'élimine pas, pour l'acquéreur, les droits légaux prévus par le Code Civil contre les conséquences des défauts ou des anomalies dus à l'objet vendu.
- 2) Le personnel technique interviendra le plus vite possible dans les délais liés aux exigences organisationnelles.
- 3) **Pour demander l'assistance sous garantie, il est nécessaire de présenter au personnel agréé le certificat de garantie joint ci-dessous, qui devra être timbré par le revendeur, rempli intégralement et accompagné de la facture ou du reçu de caisse qui doit obligatoirement être remis pour prouver la date d'achat.**
- 4) La garantie perd toute valeur en cas de :
  - Manque évident d'entretien.
  - Utilisation incorrecte ou transformations non autorisées du produit.
  - Utilisation de lubrifiants ou de combustibles inappropriés.
  - Utilisation de pièces de rechange ou d'accessoires non d'origine.
  - Interventions effectuées par du personnel non autorisé à ce faire.
- 5) Le fabricant exclut de la garantie les pièces consommables et celles qui sont soumises à une usure normale due au fonctionnement.
- 6) La garantie exclut les interventions de mise à jour et d'amélioration du produit.
- 7) La garantie ne couvre pas la mise au point et les interventions susceptibles de s'avérer nécessaires au cours de la période de garantie.
- 8) Tout dommage éventuellement subi au cours du transport doit être signalé sans retard au transporteur sous peine d'annulation de la garantie.
- 9) Pour les moteurs d'autres marques (Briggs & Stratton, Tecumseh, Kawasaki, Honda, etc.) montés sur nos machines, la garantie appliquée sera celle qui est accordée par le fabricant du moteur en question.
- 10) La garantie ne couvre pas les éventuels dommages directs ou indirects subis par les personnes ou par les biens matériels à la suite de pannes de la machine ou dépendant d'une longue suspension forcée de l'emploi de cette dernière.

MODELLO - MODEL

DATA - DATE

MODELE

DATE

SERIAL No \_\_\_\_\_

CONCESSIONARIO - DEALER

SERIAL No \_\_\_\_\_

REVENDEUR

ACQUISTATO DAL SIG. - BOUGHT BY Mr. \_\_\_\_\_

ACHETE PAR MONSIEUR \_\_\_\_\_

Non spedire! Allegare solo all'eventuale richiesta di garanzia tecnica.  
Do not send! Only attach to requests for technical warranties.

Ne pas expédier ! Ne joindre qu'en cas de demande d'assistance technique sous garantie.

## GARANTIEZERTIFIKAT

## CERTIFICADO DE GARANTIA

## GARANTIE BEWIJS

Diese Maschine wurde mit den modernsten Produktionstechniken konzipiert und gebaut. Die Herstellerfirma garantiert für ihre Produkte für die Dauer von 24 Monaten nach Kaufdatum für den Privatgebrauch / für Hobbyzwecke. Die Garantie beschränkt 12 auf sechs Monate im Falle von professionellem Einsatz.

**Allgemeine Garantiebedingungen**

- Die Garantie gilt ab Kaufdatum. Die Herstellerfirma sorgt über ihr Verkaufs- und Kundendienstnetz für den kostenlosen Ersatz der Teile, die sich infolge Material-, Bearbeitungs- und Fabrikationsfehler als defekt erweisen. Durch die Garantie verliert der Käufer nicht die vom Bürgerlichen Gesetzbuch vorgesehenen gesetzlichen Rechte gegen die Folgen der von der verkauften Sache verursachten Defekte oder Mängel.
- Soweit organisatorisch machbar greift das technische Personal so schnell wie möglich ein.
- Bei Anforderung eines Garantieeingriffs muss dem befugten Personal der untenstehende, vom Verkäufer abgestempelte und vollständig ausgefüllte Garantieschein zusammen mit der Rechnung bzw. dem Kassenzettel zum Nachweis des Kaufdatums vorgelegt werden.**
- In folgenden Fällen verfällt jeder Garantieanspruch:
  - Bei offensichtlicher Unterlassung der Wartung,
  - Bei nicht korrekter Verwendung oder Veränderungen des Produkts,
  - Bei Benutzung von ungeeigneten Schmiermitteln oder Treibmitteln,
  - Bei Benutzung von nicht originalen Zubehör- und Ersatzteilen
  - Nach Eingriffen, die von unbefugtem Personal durchgeführt wurden.
- Verbrauchsmaterial und die Teile, die einem normalen Verschleiß durch Betrieb ausgesetzt sind, werden vom Hersteller von der Garantie ausgeschlossen.
- Von der Garantie ausgeschlossen sind Eingriffe zur Überholung und Verbesserung des Produkts.
- Die Garantie deckt nicht die während der Garantielaufzeit erforderlichen Einstellungen und Wartungseingriffe.
- Eventuelle Transportschäden müssen dem Spediteur unverzüglich gemeldet werden, ansonsten verfällt der Garantieanspruch.
- Für die Motoren anderer Marken (Briggs & Stratton, Tecumseh, Kawasaki, Honda, usw.), die an unseren Maschinen installiert werden, gilt die vom Hersteller des Motors gewährte Garantie.
- Die Garantie deckt keine eventuellen direkten oder indirekten Personen- oder Sachschäden, die durch Defekte der Maschine oder deren anhaltender Nichtbenutzung verursacht wurden.

Esta máquina ha sido proyectada y fabricada con las técnicas más modernas. Fabricante garantiza sus productos por un periodo de 24 meses a partir de la fecha de compra para uso privado/aficionado; la garantía queda limitada a 12 meses en caso de uso profesional.

**Condiciones generales de garantía**

- La garantía es válida a partir de la fecha de compra. El Fabricante cambiará gratuitamente las piezas que presenten defectos en el material, el trabajo o la producción, mediante su red de venta y asistencia técnica. La garantía no anula los derechos legales del comprador, previstos por el código civil, contra las consecuencias de defectos o vicios provocados por el producto vendido.
- El personal técnico efectuará las intervenciones lo antes posible y dentro de los plazos impuestos por exigencias de organización.
- Para solicitar la asistencia en garantía, es necesario mostrar el certificado de garantía ilustrado a continuación, junto a la factura o el tique que demuestren la fecha de compra, al personal autorizado; asimismo, para que el certificado sea válido, se han de completar todas sus partes y ha de estar debidamente timbrado por el vendedor.**
- La garantía pierde su validez en los siguientes casos:
  - Falta evidente de mantenimiento.
  - Uso incorrecto o manipulación del producto.
  - Uso de lubricantes o combustibles inadecuados.
  - Uso de piezas de recambio o accesorios no originales.
  - Intervenciones efectuadas por parte de personal no autorizado.
- La garantía no incluye ni los materiales consumibles ni las piezas sujetas a un desgaste normal de funcionamiento.
- La garantía tampoco incluye las intervenciones de actualización o mejora del producto.
- La puesta a punto o las intervenciones de mantenimiento eventualmente necesarias durante el periodo de garantía no están cubiertas por la garantía.
- Cualquier daño provocado durante el transporte tiene que ser señalado de inmediato al transportista bajo pena de anulación de la garantía.
- Para los motores de otras marcas (Briggs & Stratton, Tecumseh, Kawasaki, Honda, etc.) montados en nuestras máquinas, será válida la garantía de los Fabricantes del motor.
- La garantía no cubre los eventuales daños materiales o personales, directos o indirectos, provocados por averías de la máquina o por la interrupción forzada y prolongada del funcionamiento de la misma.

Deze machine is ontworpen en vervaardigd volgens de modernste productietechnieken. De fabrikant staat garant voor zijn producten voor een periode van 24 maanden vanaf de aankoopdatum voor privé- of hobbygebruik. De garantie is beperkt tot 12 maanden bij professioneel gebruik.

**Algemene garantievoorwaarden**

- De garantie wordt toegekend vanaf de aankoopdatum. De fabrikant vervangt gratis de defecte onderdelen die te wijten zijn aan fouten van het materiaal, bewerkingen en productie middels het distributienet en de technische service. De garantie ontnemt de gebruiker niet de wettelijke rechten uit het burgerlijk wetboek tegen de gevolgen van defecten of onvolkomenheden die door het verkochte product veroorzaakt worden.
- Het technisch personeel grijpt zo snel mogelijk in binnen de tijdslimieten die uit organisatorisch oogpunt mogelijk zijn.
- Voor het aanvragen van servicewerkzaamheden die onder de garantie vallen dient u het hieronder weergegeven garantiebewijs aan het bevoegde personeel te tonen. Het garantiebewijs moet een stempel van de verkoper dragen, geheel ingevuld zijn en begeleid worden door de factuur of de fiscaal verplichte kassabon met de aankoopdatum.**
- De garantie vervalt bij:
  - Overduidelijk gebrek aan onderhoud,
  - Onjuist gebruik van het product of sabotage,
  - Gebruik van ongeschikte smeermiddelen of brandstoffen,
  - Gebruik van niet originele vervangingsonderdelen of accessoires,
  - Werkzaamheden die verricht zijn door onbevoegd personeel.
- De verbruiksmaterialen en de onderdelen die onderhevig zijn aan normale slijtage vallen niet onder de garantie.
- Bijwerkingen en verbeteringen van het product vallen niet onder de garantie.
- De garantie dekt geen afstel- en onderhoudswerkzaamheden die tijdens de garantieperiode nodig mochten zijn.
- Eventuele beschadigingen die tijdens het transport zijn veroorzaakt moeten onmiddellijk aan de transporteur worden gemeld op straffe van verval van de garantie.
- Voor de motoren van andere merken (Briggs & Stratton, Tecumseh, Kawasaki, Honda, enz.) die op onze machines zijn gemonteerd geldt de garantie die door de fabrikant van de motor is gegeven.
- De garantie dekt geen eventuele directe of indirecte beschadigingen die aan personen of voorwerpen worden aangericht als gevolg van defecten of langdurige inactiviteit van de machine.

MODELLE - MODELO

DATUM - DATA

MODEL

DATUM

SERIAL No \_\_\_\_\_

VERKAUFER - DISTRIBUIDOR

SERIAL No \_\_\_\_\_

VERKOPER

GEKauft von Hrn. - COMPRADOR

GEKOCHT DOOR

Nicht einsenden! Der Garantieschein muss nur bei einer eventuellen Anforderung eines Garantieeingriffs vorgelegt werden.  
¡No enviar! Adjuntar sólo a la eventual solicitud de garantía técnica.

Niet verzenden! Voeg dit bewijs uitsluitend bij het aanvraagformulier om technische garantiewerkzaamheden.



- I** **ATTENZIONE:** Questo manuale deve accompagnare la macchina durante tutta la sua vita.
- GB** **WARNING:** This owner's manual must stay with the machine for all its life.
- F** **ATTENTION:** Ce manuel doit accompagner le moteur tout au long de sa vie.
- D** **ACHTUNG:** Bewahren Sie diese Anleitung für die gesamte Lebensdauer des Geräts auf
- E** **ATENCIÓN:** Este manual debe acompañar a la máquina hasta su desguace.
- NL** **LET OP:** Deze handleiding moet gedurende de hele levensduur bij het apparaat blijven.

