

kränzle[®]

MADE IN GERMANY



CATALOGUE PRODUITS

NETTOYEURS HAUTE PRESSION | ASPIRATEUR INDUSTRIEL | BALAYEUSES



kränzle®

Paul Forrer AG

Industriestrasse 27
8962 Bergdietikon
www.paul-forrer.ch

DISTRIBUTION

Téléphone +41 (0) 44 / 439 19 94
E-mail kraenzle@paul-forrer.ch

POINTS DE VENTE ET DE SERVICE

KRÄNZLE EST PARTENAIRE DU COMMERCE SPÉCIALISÉ

Outre une qualité de produit de premier ordre, nous misons également sur un conseil professionnel et un service engagé. Pour cela, nos partenaires sont à votre disposition.

DIRECTIVES GÉNÉRALES

Ce catalogue de produits est valable à partir du 01 novembre 2023. Tous les catalogues de produits précédents perdent leur validité. Sous réserve de modifications techniques et d'erreurs. Les conditions générales de vente de **Josef Kränzle GmbH & Co. KG**.

INDEX



Kränzle se présente	04-05
Secteurs d'activités principaux	06-07
Conseiller produit numérique	08
La qualité jusque dans les moindres détails	10-11

NETTOYEURS HAUTE PRESSION À EAU FROIDE

EAU FROIDE - COMPACT

Série HD	14-17
Série K 1152	18-19
Série X	20-21
Série K 2000	22-23
Série Profi	24-25
Série quadro de petite puissance	26-27

EAU FROIDE - PUISSANTS

Série quadro de puissance moyenne	32-33
Série quadro de puissance élevée	34-35
Série Primus	36-37
 Série WS-RP Série WSC-RP	38-39
 Série LX-RP	40-41

EAU FROIDE - AVEC MOTEUR À ESSENCE

Série Profi-Jet	44-47
Série B	48-49

NETTOYEURS HAUTE PRESSION À EAU CHAUDE

EAU CHAUDE - CHAUFFÉE AU DIESEL

 Série therm-RP	52-55
Série therm-1	56-57
Série therm 1017	58-59
Série therm-C	60-61
Série therm-CA	62-63

EAU CHAUDE - CHAUFFAGE ÉLECTRIQUE

 Série e-therm	66-67
--	-------

NETTOYEURS À HAUTE PRESSION - ACCESSOIRES

Raccord rapide D12 - Accessoires - Compact	28-29
Raccord rapide D12 - Accessoires - Total	70-88

NETTOYEURS HAUTE PRESSION POUR UTILISATEURS PRIVÉS

Série K 1050	92-93
Raccord rapide D10 - Accessoires	96

ASPIRATEUR INDUSTRIEL

Série Ventos	100-101
Accessoires Aspirateur industriel	102-103

BALAYEUSES MANUELLES

Colly 800	106-107
Kränzle 1+1	108-109

NOUVEAUTÉS PRODUITS

SÉRIE PRIMUS 36-37

La nouvelle série-Primus convainc par sa construction robuste et sa grande capacité de lavage. Ainsi, même les salissures les plus importantes sont éliminées sans effort.



SÉRIE X 20-21

La nouvelle série X offre des performances de nettoyage et une facilité d'utilisation au plus haut niveau.



SÉRIE VENTOS 100-101

Les aspirateurs industriels conviennent aussi bien pour l'aspiration à sec que pour l'aspiration à l'eau, offrent une gamme d'accessoires variés et sont compatibles avec un grand nombre d'appareils électriques.



STARLET 4 72-73

Le nouveau pistolet d'arrêt de sécurité pour le système de connexion D12 ne convainc pas seulement par son design plus fin, mais marque aussi des points en matière d'ergonomie. et de confort d'utilisation.



VARIO-JET DUO 77

Sur le nouveau Vario-Jet Duo, il est possible de passer d'un jet ponctuel à un jet plat.



LANCE TÉLESCOPIQUE 82-83

La lance télescopique offre une solution pratique et efficace pour nettoyer les endroits difficiles à atteindre en hauteur.



KRÄNZLE SE PRÉSENTE

LE TRAVAIL D'ÉQUIPE, CLÉ DE LA RÉUSSITE



Depuis près de 50 ans, le nom Kränzle est synonyme de la plus haute qualité, la force d'innovation et la responsabilité à l'égard de l'environnement. Sur la base de ces valeurs, nos ingénieurs travaillent dans la recherche et le développement. Ils travaillent en permanence sur des innovations, qui répondent aux exigences mondiales de l'industrie du nettoyage avec des solutions convaincantes. Matériaux de haute qualité, une technologie mature et des employés expérimentés sont les éléments de base. Nous avons ainsi transformé la marque Kränzle en l'un des leaders mondiaux en matière de qualité sur la fabrication nettoyeur haute pression.

Une équipe de vente qualifiée s'occupe de l'assistance de nos clients et prévoit une coordination optimale avec les partenaires commerciaux spécialisés dans plus de 90 pays. Dans le centre de formation interne, nous avons régulièrement des cours de formation approfondis organisés. Cela permet de garantir que nos distributeurs deviennent des spécialistes confirmés des produits Kränzle et donc pouvoir garantir le meilleur service, du conseil à la maintenance.



POUR CHAQUE SITUATION, LE KRÄNZLE QUI CONVIENT

Les exigences en matière de nettoyeurs haute pression, d'aspirateurs industriels et de balayeuses manuelles varient considérablement d'un secteur à l'autre. C'est pourquoi Kränzle a développé une gamme de produits qui, de par son ampleur et sa profondeur, répond aisément à toutes les exigences.

La qualité "Made in Germany". C'est une exigence et un engagement pour chacune de nos lignes de produits - à commencer par des nettoyeurs haute pression portables aux nettoyeurs haute pression mobiles, en passant par les nettoyeurs haute pression en version eau froide et eau chaude et les installations stationnaires.

MADE IN GERMANY

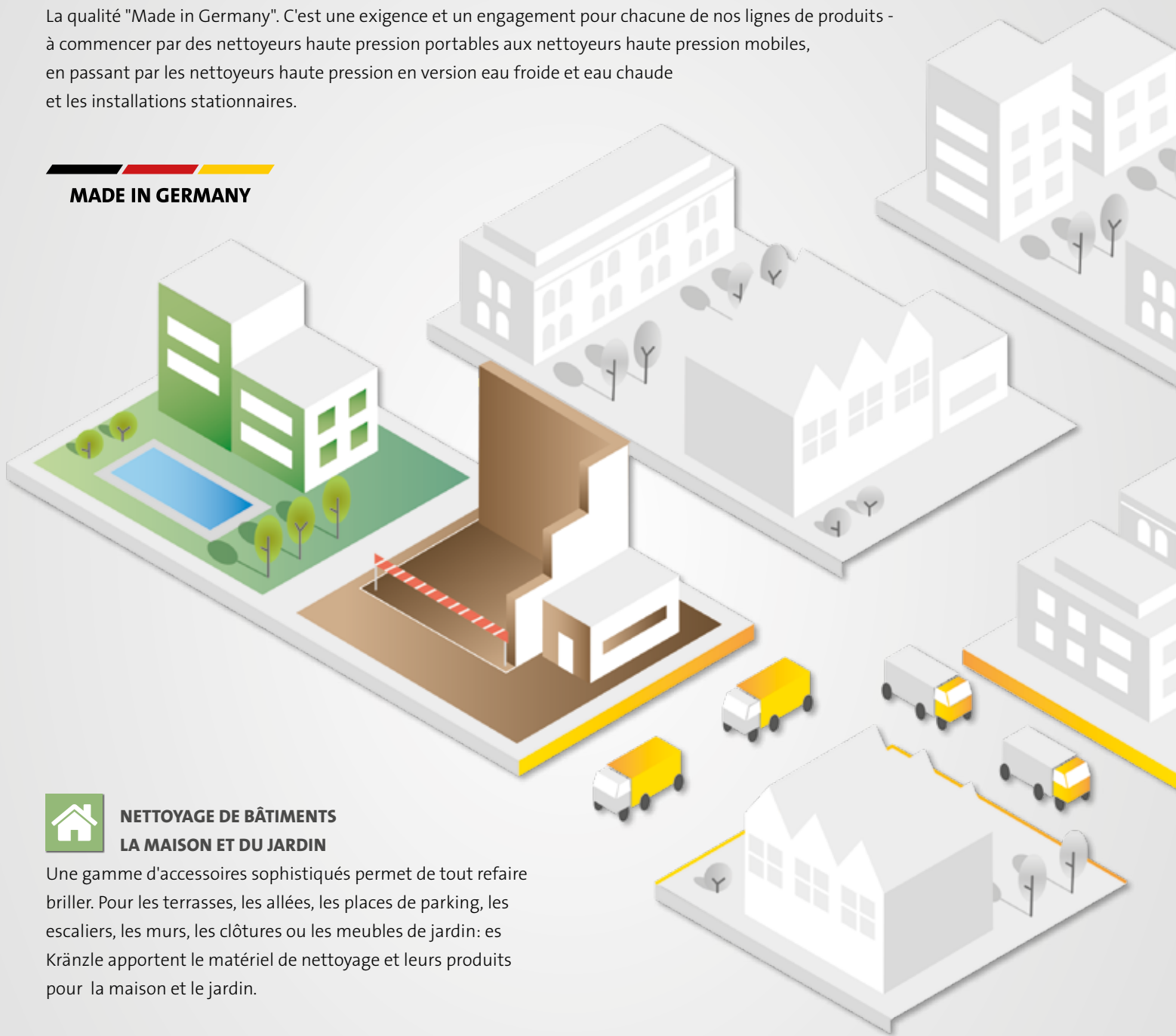

NETTOYAGE DE BÂTIMENTS LA MAISON ET DU JARDIN

Une gamme d'accessoires sophistiqués permet de tout refaire briller. Pour les terrasses, les allées, les places de parking, les escaliers, les murs, les clôtures ou les meubles de jardin: es Kränzle apportent le matériel de nettoyage et leurs produits pour la maison et le jardin.



ARTISANAT

Les artisans sont soumis à une forte pression en termes de temps et de coûts. Ils doivent travailler dans des conditions difficiles et souvent changeantes. Kränzle a reconnu ces exigences et a mis au point des dispositifs à ajustement précis et des accessoires qui facilitent leur travail quotidien.



ENTREPRISES AUTOMOBILES ENTREPRISES DE TRANSPORT

Pour les concessionnaires automobiles, les ateliers ainsi que les entreprises de transport, de bus et de taxis, c'est souvent la première impression qui compte. Pour que les véhicules, les espaces extérieurs et les ateliers soient toujours représentatifs, Kränzle propose les solutions de nettoyage parfaites pour toutes les exigences.



AGRICULTURE ÉLEVAGE

Dans l'agriculture et l'élevage, la propreté est une condition élémentaire pour la santé, l'hygiène et de bonnes conditions de travail. C'est pourquoi un nettoyeur haute pression Kränzle ne doit manquer dans aucune exploitation agricole.



SERVICE PUBLIC CONSTRUCTION

Des appareils professionnels qui ne font pas de compromis. Pour le nettoyage de véhicules de chantier, de camionnettes, de places publiques ou l'élimination de graffitis sur les façades, les nettoyeurs haute pression Kränzle sont la solution idéale.

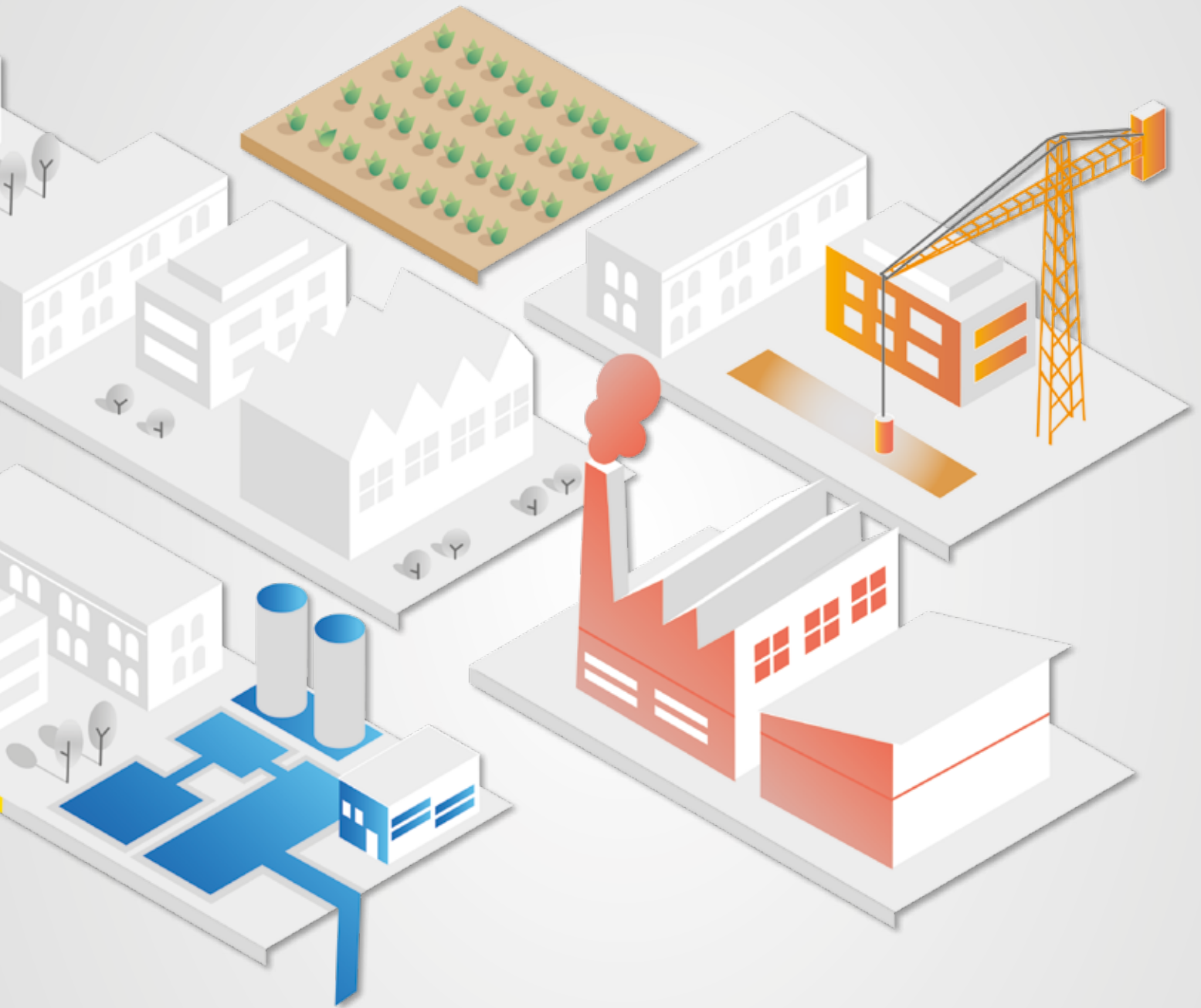

ASSAINISSEMENT ALIMENTATION

Les versions NoM (Non-Marking) de Kränzle ne laissent pas de traces d'usure grâce aux roues pleines blanches et aux tuyaux haute pression gris. Ils sont donc particulièrement adaptés à une utilisation dans les domaines de l'hygiène et des sanitaires.



INDUSTRIE

Les halls et les machines doivent être régulièrement inspectés suite à la contamination liée à la poussière, la saleté et l'huile. Kränzle propose des machines de nettoyage de haute qualité avec des accessoires sophistiqués, qui répondent à toutes les exigences de l'industrie et des entreprises.

EN QUELQUES CLICS

VERS LE PRODUIT SOUHAITÉ

CONSEILLER PRODUIT NUMÉRIQUE

Souvent, il n'est pas évident de savoir au premier coup d'œil quel nettoyeur haute pression est le mieux adapté à la tâche à accomplir. Le nouveau conseiller produit numérique de Kränzle aide à déterminer ses propres exigences, comme l'utilisation prévue, la fréquence d'utilisation ou la puissance de nettoyage souhaitée. Quelques indications suffisent pour obtenir rapidement et facilement une recommandation de produit adaptée aux besoins individuels.



EN QUELQUES CLICS

Un menu intuitif et auto-explicatif permet de gagner du temps lors de la recherche.

ET QUESTIONS

L'utilisation prévue, les performances requises et la fréquence d'utilisation déterminent le choix du produit.

POUR UN RÉSULTAT PARFAIT

Le bon appareil, les bonnes prestations, le revendeur le plus proche, les données techniques.



**TROUVEZ MAINTENANT
LE PRODUIT
DE VOTRE CHOIX**

Scanner le code QR ou cliquer sur
www.kraenzle.com/productselector

AVANTAGES DU CONSEILLER PRODUIT NUMÉRIQUE

- également utilisable sur smartphone et tablette
- pas de téléchargement d'application nécessaire
- recommandation de produits intelligente et gratuite
- analyse individuelle des besoins
- données techniques et informations sur les produits incluses



**PRÊT À DÉMARRER
ET À ATTEINDRE
DES SOMMETS**

NETTOYEURS HAUTE PRESSION - PROFESSIONNEL

LA QUALITÉ JUSQUE DANS LES MOINDRES DÉTAILS

ON PEUT TOUT SIMPLEMENT COMPTER SUR KRÄNZLE

En choisissant la marque Kränzle, on obtient toujours des nettoyeurs haute pression sophistiqués qui convainquent sur toute la ligne. Sur notre site de production d'Illertissen, dans le sud de l'Allemagne, chaque nettoyeur haute pression est contrôlé manuellement avant de quitter l'usine. Nous garantissons ainsi aux utilisateurs une qualité maximale, une puissance de nettoyage souveraine et une durée de vie particulièrement longue.

LES AVANTAGES DES PRODUITS KRÄNZLE

- matériaux et finition de haute qualité
- design innovant
- manipulation conviviale
- consommation respectueuse de l'environnement
- longévité extrême

MADE IN GERMANY

LA QUALITÉ "MADE IN GERMANY"

Pour nous, la qualité commence dès le développement du produit, sur le site d'Illertissen. C'est également là que se déroulent la fabrication et le contrôle qualité.



SYSTÈME DE CONNECTEURS À CHANGEMENT RAPIDE

Ingénieux et fiable : Le système d'enfichage à changement rapide avec des composants en acier inoxydable trempé garantissent une connexion toujours sûre du pistolet de sécurité à la lance. Grâce à un dispositif anti-rotation, les lances et les accessoires peuvent être bloqués dans six positions différentes..



HEXAGONAL ANTI-TORSION

Les lances de nettoyage et les accessoires équipés d'un raccord hexagonal peuvent être bloqués dans six positions différentes sans risque de rotation. Ainsi, les accessoires ne se tordent pas involontairement et peuvent être guidés en déplaçant le pistolet.



RÉGULATION DE LA PRESSION | MANOMÈTRE EN ACIER INOXYDABLE

Sur tous les nettoyeurs haute pression (à l'exception de la série K1050), la pression de travail et le débit d'eau peuvent être adaptés individuellement à chaque utilisation. Le manomètre en acier inoxydable de grande taille permet de lire clairement la pression de travail réglée. Il contient un liquide glycérolé qui amortit les éventuelles fluctuations de l'aiguille.



MOTEUR ÉLECTRIQUE À FAIBLE VITESSE

Économiques, silencieux et durables : les nettoyeurs haute pression particulièrement puissants pour une utilisation continue sont équipés d'un moteur électrique à 4 pôles. Sa faible vitesse de rotation de 1400 tr/min réduit le courant de démarrage, assure ainsi moins d'usure et diminue le bruit.



SYSTÈME D'ARRÊT TOTAL | COUPE-CIRCUIT AUTOMATIQUE

Consommation d'énergie en baisse, durée de vie en hausse: lors de la fermeture du pistolet à haute pression, le moteur s'arrête automatiquement, soulage la pompe et l'entraînement à haute pression et réduit le bruit. Si le nettoyeur haute pression n'est pas éteint par inadvertance, il passe automatiquement à l'état de sécurité après 20 minutes en se désactivant.

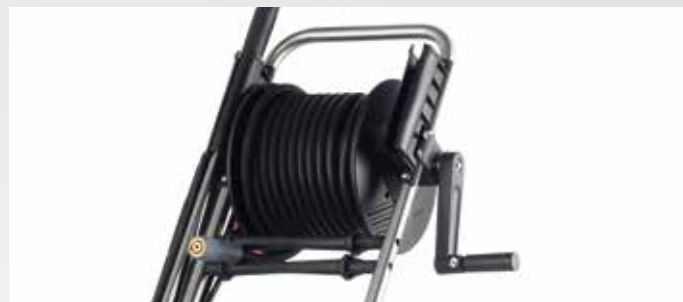

TAMBOUR-ENROULEUR | RACCORD ANTI-PERÇAGE

Les modèles avec enrouleur de tuyau permettent de ranger proprement le tuyau haute pression. Le système Twist-Stop empêche en outre le tuyau de se tordre pendant le travail et garantit un processus de nettoyage sans problème.



CHÂSSIS ROTOMOULÉ

Le boîtier en plastique pratiquement indestructible confère au nettoyeur haute pression une stabilité supplémentaire. Le moteur et la pompe sont bien protégés dans le cadre, à l'abri des influences extérieures. Le châssis robuste assure un transport facile et une grande stabilité.



POMPE AXIALE | POMPE RADIALE

Le cœur de chaque nettoyeur haute pression Kränzle est la tête de pompe massive en laiton spécial forgé. Tant la pompe axiale éprouvée, qui est utilisée depuis des décennies, que la pompe à pistons en ligne (RP) introduite en 2018 pour une plus grande puissance de lavage, garantissent une longue durée de vie grâce à des composants à faible usure.



RÉSERVOIR D'EAU

Toujours du côté de la sécurité: un flotteur dans le réservoir d'eau régule l'arrivée d'eau et évite ainsi une panne de la pompe en cas de manque d'eau.



ASPIRATION DIRECTE ARRIVÉE D'EAU

Pas de raccordement à l'eau - pas de problème: les nettoyeurs haute pression avec une puissance moteur de 1400 tr/min offrent, grâce à la puissance d'aspiration des pompes haute pression, la possibilité d'aspirer de l'eau même dans des récipients séparés.

RAPIDEMENT À PORTÉE DE MAIN, MOBILE ET INDESTRUCTIBLE

Les nettoyeurs haute pression à eau froide convainquent par leur polyvalence, leur longue durée de vie et leur orientation pratique et leur mobilité. Qu'il soit compact et portable (série HD), peu encombrant avec deux roues (série K 1152, série X, série K 2000, série Profi) ou universel avec quatre roues (petits quadro) - à usage professionnel ou semi-professionnel, ils inspirent le spécialiste et ravissent le bricoleur. Kränzle fournit un outil fiable et de qualité pour chaque application.



INDEX

Série HD	14-17
Série K 1152	18-19
Série X	20-21
Série K 2000	22-23
Série Profi	24-25
Série quadro de petite puissance	26-27
 Raccord rapide D12- Accessoires - Compact	28-29

SECTEURS D'ACTIVITÉS PRINCIPAUX



POINTS FORTS TECHNIQUES



SYSTÈME DE CONNECTEURS À CHANGEMENT RAPIDE

Ingénieux et fiable : Le système d'enfichage à changement rapide avec des composants en acier inoxydable trempé garantissent une connexion toujours sûre du pistolet de sécurité à la lance.



RACCORD ANTI-PERÇAGE

Un raccord tournant spécial empêche la torsion du tuyau à haute pression pendant le travail et assure des résultats de nettoyage cohérents dans toutes les situations.

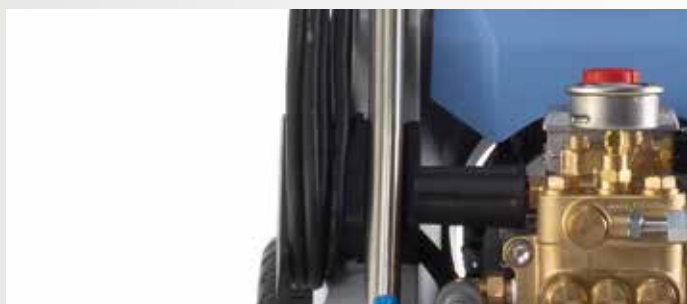

RÉGULATION DE LA PRESSION

Sur tous les nettoyeurs haute pression (à l'exception de la série K1050), la pression de travail et le débit d'eau peuvent être adaptés individuellement à chaque utilisation.



SYSTÈME TOTAL-STOP

Consommation d'énergie en baisse, durée de vie en hausse: lors de la fermeture du pistolet à haute pression, le moteur s'arrête automatiquement, soulage la pompe et l'entraînement à haute pression et réduit le bruit.



DESIGN COMPACT

La combinaison parfaite de la forme et de la fonction: unique La conception du châssis des appareils Kränzle facilite le transport, assure l'ordre et permet de gagner de la place.



CAPACITÉ ET STABILITÉ EN MATIÈRE DE TOUT-TERRAIN

Le châssis robuste facilite la manipulation et assure une grande stabilité pendant l'utilisation. Leurs roues de grand diamètre permettent de franchir sans problème les petits obstacles, les trottoirs et escaliers.

Série HD



MANOMÈTRE EN ACIER INOXYDABLE

une lecture facile de la pression de travail

POIGNÉE DE TRANSPORT EN ACIER INOXYDABLE

la conception compacte facilite le transport et permet de gagner de l'espace

MOTEUR ÉLECTRIQUE À 4 PÔLES - 1400 TR/MIN

réduit le bruit et l'usure (HD 7/122 TS)



SYSTÈME D'ARRÊT TOTAL

réduit le bruit et protège la pompe à haute pression

HD 7/122 TS | 600030

► ACCESSOIRES | page 28-29



ÉQUIPEMENT

- Système d'échange par raccord rapide D12
- Pompe axiale Kränzle
- Système Total-Stop
- Régulation continue de la pression
- Aspiration directe: Hauteur d'aspiration du HD 7/122 TS: 1.5 m
- Flexible haute pression avec anti-perçage Twist-Stop



MODÈLE	HD 7/122 TS	HD 10/122 TS
N° de réf.	600030	600080

CARACTÉRISTIQUES TECHNIQUES

Pression de service	bars / MPa	30-120 3-12	30-120 3-12
Débit d'eau	l/min l/h	7 420	10 600
Surpression admissible	bars / MPa	135 13.5	135 13.5
Vitesse du moteur	T/min	1400	2800
Raccordement électrique	V ~ Hz A	230 1 50 7.5	230 1 50 11
Puissance absorbée Puissance restituée	kW	1.6 1.0	2.5 1.8
Cordon d'alimentation électrique	m	5	5
Encombrement L x l x H	mm	440 200 330	440 200 330
Poids	kg	23	23

ÉQUIPEMENT

Flexible HP	m N° de réf.	10 (DN6) 43416	10 (DN6) 43416
Pistolets Marche/ Arrêt de sécurité	Modèle N° de réf.	Starlet 4 12525	Starlet 4 12525
Lance avec buse à jet plat	Buse N° de réf.	● 028 12435-M20028	● 042 12435-M20042
Lance avec buse Turbo-Jet	Buse N° de réf.	● 028 12438-028	● 042 12438-042



Série HD



HD 9/80 TS | 600130

► **ACCESSOIRES** | page 28-29



ÉQUIPEMENT

- Système d'échange par raccord rapide D12
- Pompe axiale Kränzle
- Système Total-Stop
- Régulation continue de la pression
- Aspiration directe: Hauteur d'aspiration du HD 9/80 TS: 1.5 m | HD 12/130 TS: 2.5 m
- Flexible haute pression avec anti-perçage Twist-Stop



MODÈLE	HD 9/80 TS	HD 12/130 TS
N° de réf.	600130	600180

CARACTÉRISTIQUES TECHNIQUES

Pression de service	bars / MPa	30-80 3-8	30-130 3-13
Débit d'eau	l/min l/h	9 540	11 660
Surpression admissible	bars / MPa	90 9	145 14.5
Vitesse du moteur	T/min	1400	1400
Raccordement électrique	V ~ Hz A	230 1 50 7.5	230 1 50 13.5
Puissance absorbée Puissance restituée	kW	1.6 1.0	2.9 2.2
Cordon d'alimentation électrique	m	5	5
Encombrement L x l x H	mm	470 230 320	500 240 320
Poids	kg	24	31

ÉQUIPEMENT

Flexible HP	m N° de réf.	10 (DN6) 43416	10 (DN6) 43416
Pistolets Marche/ Arrêt de sécurité	Modèle N° de réf.	Starlet 4 12525	Starlet 4 12525
Lance avec buse à jet plat	Buse N° de réf.	● 042 12435-M20042	● 042 12435-M20042
Lance avec buse Turbo-Jet	Buse N° de réf.	● 042 12438-042	● 042 12438-042



Série K 1152



CHÂSSIS ROTOMOULÉ
un boîtier en plastique
pratiquement indestructible

TAMBOUR-ENROULEUR CONFORTABLE (TST)
stockage peu encombrant du tuyau haute
pression avec anti-perçage Twist-Stop

MANOMÈTRE EN ACIER INOXYDABLE
une lecture facile de la pression de travail

SYSTÈME DE RANGEMENT
stockage pratique des pistolets à haute
pression et des lances de nettoyage

CHÂSSIS TOUT-TERRAIN
châssis robuste pour un transport
facile et une grande stabilité

K 1152 TST | 602020

► **ACCESSOIRES** | page 28-29



ÉQUIPEMENT

- Système d'échange par raccord rapide D12
- Pompe axiale Kränzle
- Système Total-Stop
- Régulation continue de la pression
- Flexible haute pression avec anti-perçage Twist-Stop



OPTION - NON-MARKING

42251

Kit d'adaptation NOM Version sans tambour	N° de réf.	42250
Kit d'adaptation NOM Version avec tambour	N° de réf.	42251

Voir plus amples informations sur les versions NON-Marking à la page 69

MODÈLE	K 1152 TS K 1152 TST
N° de réf. TS sans tambour-enrouleur	602010
N° de réf. TST avec tambour-enrouleur	602020

CARACTÉRISTIQUES TECHNIQUES

Pression de service	bars / MPa	30-130 3-13
Débit d'eau	l/min l/h	10 600
Surpression admissible	bars / MPa	150 15
Vitesse du moteur	T/min	2800
Raccordement électrique	V ~ Hz A	230 1 50 12
Puissance absorbée Puissance restituée	kW	2.8 2.0
Cordon d'alimentation électrique	m	5
Encombrement L x l x H	mm	360 365 870
Poids sans avec tambour-enrouleur	kg	28 30

ÉQUIPEMENT

Flexible HP TS sans tambour-enrouleur	m N° de réf.	10 (DN6) 43416
Flexible HP TST avec tambour-enrouleur	m N° de réf.	15 (DN6) 48015
Pistolets Marche/ Arrêt de sécurité	Modèle N° de réf.	Starlet 4 12525
Lance avec buse Vario-Jet Duo	Buse N° de réf.	● 042 12433-042
Lance avec buse Turbo-Jet	Buse N° de réf.	● 042 12438-042





BOÎTE À ACCESSOIRES
avec support intégré pour la lance à mousse Kränzle, pour un stockage pratique des accessoires.

TAMBOUR-ENROULEUR CONFORTABLE
stockage peu encombrant du tuyau haute pression avec anti-perçage Twist-Stop

MANOMÈTRE EN ACIER INOXYDABLE
une lecture facile de la pression de travail

CHÂSSIS TOUT-TERRAIN
châssis robuste pour un transport facile et une grande stabilité

SYSTÈME DE RANGEMENT
des supports pratiques pour les pistolets à haute pression et les lances de nettoyage

MOTEUR ÉLECTRIQUE À 4 PÔLES - 1.400 TR/MIN
réduit le bruit et l'usure (X 8/150 TST)

X 8/150 TST | 603600

► **ACCESSOIRES** | page 28-29



ÉQUIPEMENT

- Système d'échange par raccord rapide D12
- Pompe axiale Kränzle
- Système Total-Stop
- Régulation continue de la pression
- Flexible haute pression avec anti-perçage Twist-Stop



MODÈLE	X 8/150 TST	X 10/140 TST
N° de réf. TST avec tambour-enrouleur	603600	603610

CARACTÉRISTIQUES TECHNIQUES

Pression de service	bars / MPa	30-150 3-15	30-140 3-14
Débit d'eau	l/min l/h	8 480	10 600
Surpression admissible	bars / MPa	170 17	160 16
Vitesse du moteur	T/min	1400	2800
Raccordement électrique	V ~ Hz A	230 1 50 9.8	230 1 50 12.8
Puissance absorbée Puissance restituée	kW	2.25 1.7	2.95 2.2
Cordon d'alimentation électrique	m	5	5
Encombrement L x l x H	mm	470 360 875	470 360 875
Poids	kg	33	33

ÉQUIPEMENT

Flexible HP	m N° de réf.	15 (DN6) 498000	15 (DN6) 498000
Pistolets Marche/ Arrêt de sécurité	Modèle N° de réf.	Starlet 4 12525	Starlet 4 12525
Lance avec buse à jet plat	Buse N° de réf.	○ 03 12435-M2003	● 042 12435-M20042
Lance avec buse Turbo-Jet	Buse N° de réf.	○ 03 12438-03	● 042 12438-042



Série K 2000



TAMBOUR-ENROULEUR CONFORTABLE (TST)
stockage peu encombrant du tuyau haute pression avec anti-perçage Twist-Stop

MANOMÈTRE EN ACIER INOXYDABLE
une lecture facile de la pression de travail

CHÂSSIS ROTOMOULÉ
un boîtier en plastique pratiquement indestructible

SYSTÈME DE RANGEMENT
stockage pratique des pistolets à haute pression et des lances de nettoyage

CHÂSSIS TOUT-TERRAIN
châssis robuste pour un transport facile et une grande stabilité

K 2160 TST | 604020

► **ACCESSOIRES** | page 28-29

ÉQUIPEMENT

- Système d'échange par raccord rapide D12
- Pompe axiale Kränzle
- Système Total-Stop
- Régulation de la pression en continu
- Aspiration directe: Hauteur d'aspiration 2.5 m
- Flexible haute pression avec anti-perçage Twist-Stop





OPTION - NON-MARKING

Kit d'adaptation NOM Version sans tambour	N° de réf.	42250
Kit d'adaptation NOM Version avec tambour	N° de réf.	42251
K 2160 TST NOM Départ usine	N° de réf.	604030

Voir plus amples informations sur les versions NON-Marking à la page 69

MODÈLE	K 2160 TS K 2160 TST	K 2195 TS K 2195 TST	K 2175 TS K 2175 TST
N° de réf. TS sans tambour-enrouleur	604010	604050	604110
N° de réf. TST avec tambour-enrouleur	604020	604060	604120

CARACTÉRISTIQUES TECHNIQUES

Pression de service	bars / MPa	30-140 3-14	30-170 3-17	30-160 3-16
Débit d'eau	l/min l/h	11 660	8 480	12 720
Surpression admissible	bars / MPa	160 16	195 19.5	175 17.5
Vitesse du moteur	T/min	1400	1400	1400
Raccordement électrique	V ~ Hz A	230 1 50 14	230 1 50 14	400 3 50 6.7
Puissance absorbée Puissance restituée	kW	3.2 2.4	3.2 2.4	3.3 2.6
Cordon d'alimentation électrique	m	5	5	5
Encombrement L x l x H	mm	375 360 900	375 360 900	375 360 900
Poids sans avec tambour-enrouleur	kg	39 40	39 40	39 40

EQUIPEMENT

Flexible HP TS sans tambour-enrouleur	m N° de réf.	10 (DN6) 43416	10 (DN6) 43416	10 (DN6) 43416
Flexible HP TST avec tambour-enrouleur	m N° de réf.	15 (DN6) 48015	15 (DN6) 48015	15 (DN6) 48015
Pistolets Marche/ Arrêt de sécurité	Modèle N° de réf.	Starlet 4 12525	Starlet 4 12525	Starlet 4 12525
Lance avec buse Vario-Jet Duo	Buse N° de réf.	● 042 12433-042	○ 03 12433-03	● 042 12433-042
Lance avec buse Turbo-Jet	Buse N° de réf.	● 042 12438-042	○ 03 12438-03	● 042 12438-042



Série Profi



CHÂSSIS ROTOMOULÉ
un boîtier en plastique
pratiquement indestructible

TAMBOUR-ENROULEUR CONFORTABLE
stockage peu encombrant du tuyau haute
pression avec anti-perçage Twist-Stop

**MOTEUR ÉLECTRIQUE À 4 PÔLES -
1400 TR/MIN**
réduit le bruit et l'usure

MANOMÈTRE EN ACIER INOXYDABLE
une lecture facile de la pression de travail

SYSTÈME DE RANGEMENT
stockage pratique des pistolets à haute
pression et des lances de nettoyage

CHÂSSIS TOUT-TERRAIN
châssis robuste pour un transport
facile et une grande stabilité



Profi 160 TST | 606000

► **ACCESSOIRES** | page 28-29



ÉQUIPEMENT

 Système d'échange par raccord rapide D12

- Pompe axiale Kränzle
- Système Total-Stop
- Régulation de la pression en continu
- En option: Réservoir d'eau (non inclus dans l'équipement)
- Aspiration directe: Hauteur d'aspiration 2.5 m
- Flexible haute pression avec anti-perçage Twist-Stop



OPTION - NON-MARKING

Kit d'adaptation NOM N° de réf. **42260**

Voir plus amples informations sur les versions NON-Marking à la page 69

MODÈLE	Profi 160 TST	Profi 195 TST	Profi 175 TST
N° de réf. TST avec tambour-enrouleur	606000	606010	606100

CARACTÉRISTIQUES TECHNIQUES

Pression de service	bars / MPa	30-140 3-14	30-170 3-17	30-150 3-15
Débit d'eau	l/min l/h	11 660	8 480	12 720
Surpression admissible	bars / MPa	160 16	195 19.5	175 17.5
Vitesse du moteur	T/min	1400	1400	1400
Raccordement électrique	V ~ Hz A	230 1 50 14.3	230 1 50 14.3	400 3 50 7.2
Puissance absorbée Puissance restituée	kW	3.2 2.5	3.2 2.5	3.8 3.0
Cordon d'alimentation électrique	m	5	5	5
Encombrement L x l x H	mm	355 375 980	355 375 980	355 375 980
Poids	kg	45	45	45

EQUIPEMENT

Flexible HP	m N° de réf.	15 (DN6) 43829	15 (DN6) 43829	15 (DN6) 43829
Pistolets Marche/ Arrêt de sécurité	Modèle N° de réf.	Starlet 4 12525	Starlet 4 12525	Starlet 4 12525
Lance avec buse à jet plat	Buse N° de réf.	● 042 12435-M20042	○ 03 12435-M2003	● 042 12435-M20042
Lance avec buse Turbo-Jet	Buse N° de réf.	● 042 12438-042	○ 03 12438-03	● 042 12438-042



Réservoir d'eau

CONSEILS DE PROS

Évite d'endommager la pompe à haute pression en cas de manque d'eau

- Volume 1.3 l
- montage simple et sans outil

N° de réf. **43860**

Série quadro de petite puissance



TAMBOUR-ENROULEUR CONFORTABLE

stockage peu encombrant du tuyau haute pression avec anti-perçage Twist-Stop

SYSTÈME DE RANGEMENT

des supports pratiques pour les pistolets à haute pression et les lances de nettoyage

MANOMÈTRE EN ACIER INOXYDABLE

une lecture facile de la pression de travail

RÉSERVOIR D'EAU

évite d'endommager la pompe à haute pression en cas de manque d'eau

PROTECTION

protège la pompe à haute pression

CHÂSSIS ROTOMOULÉ

un boîtier en plastique pratiquement indestructible



quadro 11/140 TST | 608000

► ACCESSOIRES | page 28-29



ÉQUIPEMENT

- Système d'échange par raccord rapide D12
- Pompe axiale Kränzle
- Système Total-Stop
- Régulation de la pression en continu

- Flexible haute pression avec anti-perçage Twist-Stop
- Aspiration de produits additifs
- Frein d'immobilisation
- Réservoir d'eau: Contenance 5 l



OPTION - NON-MARKING

42252

Kit d'adaptation NOM	N° de réf.	42252
quadro 11/140 TST NOM Départ usine	N° de réf.	608010

Voir plus amples informations sur les versions NON-Marking à la page 69

MODÈLE	quadro 11/140 TST	quadro 9/170 TST
N° de réf. TST avec tambour-enrouleur	608000	608020

CARACTÉRISTIQUES TECHNIQUES

Pression de service	bars / MPa	30-140 3-14	30-170 3-17
Débit d'eau	l/min l/h	11 660	9 540
Surpression admissible	bars / MPa	155 15.5	190 19
Vitesse du moteur	T/min	1400	1400
Raccordement électrique	V ~ Hz A	230 1 50 14	230 1 50 14
Puissance absorbée Puissance restituée	kW	3.3 2.4	3.3 2.4
Cordon d'alimentation électrique	m	5	5
Encombrement L x l x H	mm	590 360 850	590 360 850
Poids	kg	47	47

EQUIPEMENT

Flexible HP	m N° de réf.	15 (DN6) 40170	15 (DN6) 40170
Pistolets Marche/ Arrêt de sécurité	Modèle N° de réf.	Starlet 4 12525	Starlet 4 12525
Lance avec buse à jet plat	Buse N° de réf.	● 045 12435-M20045	○ 03 12435-M2003
Lance avec buse Turbo-Jet	Buse N° de réf.	● 045 12438-045	○ 03 12438-03





OUTILS VARIABLES POUR DIVERSES APPLICATIONS

► **AUTRES ACCESSOIRES** | à partir de la page 70

Pratique et très maniable: Les lances de nettoyage et les accessoires dotés d'une protection anti-rotation se laissent bloquer dans 6 différentes positions.



NOUVEAU

Starlet 4		N° de réf.
N° de réf.		12525
Entrée		M22x1,5 extérieur
Sortie		Raccord rapide D12
Pression de service	bars MPa	210 21
Débit d'eau	l/min	20
Température max.	°C	100



135303



135313

Lance à mousse

Production de mousse active
 ■ Angle de pulvérisation réglable (jet ponctuel - jet plat)
 ■ bouchon à visser inclus

Récipient	Liter	N° de réf.
1		135303
2		135313

Produits de nettoyage: page 81



NOUVEAU

Lance avec buse Vario-Jet Duo			
Longueur	mm	Taille de la buse	N° de réf.
500		● 028	12433-028
500		○ 03	12433-03
500		● 042	12433-042



Carter anti-projections

■ Adaptée pour toutes les lances de nettoyage

N° de réf.	132600	
∅ en bas	mm	285x190



Lance avec buse à jet plat				
Longueur	mm	Taille de la buse	Angle de pulvérisation	Art.Nr.
500		● 028	20°	12435-M20028
500		○ 03	20°	12435-M2003
500		● 042	20°	12435-M20042
500		● 045	20°	12435-M20045



Lance avec buse Turbo-Jet			
Longueur	mm	Taille de la buse	N° de réf.
500		● 028	12438-028
500		○ 03	12438-03
500		● 042	12438-042
500		● 045	12438-045
500		● 05	12438-05
500		● 055	12438-055

41880



41881

Round Cleaner UFO long

N° de réf. sans roues	41880	
N° de réf. avec roues	41881	
Ø	mm	300
Pression de service	bars / MPa	180 18
Débit d'eau max.	l/min	10 13
Taille de la buse	045	

Round Cleaner UFO long acier inoxydable

N° de réf.	41891	
Ø	mm	350
Pression de service	bars / MPa	210 21
Débit d'eau max.	l/min	11 15
Taille de la buse	045	



Round Cleaner INOX 300

N° de réf.	41813	
Ø	mm	300
Pression de service	bars / MPa	160 16.0
Débit d'eau max.	l/min	10 13
Taille de la buse	045	



Round Cleaner INOX 410

N° de réf.	41814	
Ø	mm	410
Pression de service	bars / MPa	180 18.0
Débit d'eau max.	l/min	11 16
Taille de la buse	045	



Brosse de lavage transversale

- avec protection anti-rotation

Longueur de la lance	mm	N° de réf.
500		128060
750		128061



Brosse rotative

- avec protection anti-rotation

N° de réf.	410506	
Longueur de la lance	mm	342



Flexible de nettoyage de canalisation avec buse

- Pression de service max.: 200 bar | 20 MPa

autres buses sur demande

- Taille de la buse sans buse à jet frontal: KN 055

- Taille de la buse avec buse à jet frontal: KNF 055

Longueur	m	N° de réf. sans buse à jet frontal	N° de réf. avec buse à jet frontal
10		12550	12550-F
15		125501	125501-F
20		125502	125502-F



NETTOYEURS HAUTE PRESSION À EAU FROIDE – PARTICULIÈREMENT PUISSANTS

DES MACHINES SOUVERAINES À HAUT RENDEMENT

AVEC UNE TECHNOLOGIE INNOVANTE



Elles acceptent tous les défis: Dans l'agriculture ou l'élevage, dans la construction ou l'industrie, un volume d'eau important est nécessaire pour obtenir une propreté parfaite. Les nouveaux nettoyeurs haute pression Kränzle, avec leurs pompes radiale atteignent un débit d'eau de 1600 l/h max, ils éliminent les saletés les plus tenaces. Ils répondent présents aux taches les plus élevées de manière efficace et avec le moindre effort.

RP Nettoyeurs haute pression avec pompe radiale: pour obtenir une propreté parfaite, un effet de lavage particulièrement élevé est souvent exigé. Les nettoyeurs haute pression Kränzle, équipés d'une pompe en ligne innovante, atteignent un débit d'eau allant jusqu'à 1600 l/h et répondent efficacement et sans effort aux exigences les plus élevées. Ainsi, même les salissures les plus tenaces sont éliminées en un tour de main.

INDEX

Série quadro de puissance moyenne	32-33
Série quadro de puissance élevée	34-35
Série Primus.....	36-37
RP Série WS-RP Série WSC-RP	38-39
RP Série LX-RP	40-41
RP Raccord rapide D12 - Accessoires	70-88

SECTEURS D'ACTIVITÉS PRINCIPAUX



POINTS FORTS TECHNIQUES



SYSTÈME DE CONNECTEURS À CHANGEMENT RAPIDE

Ingénieux et fiable : Le système d'enfichage à changement rapide avec des composants en acier inoxydable trempé garantissent une connexion toujours sûre du pistolet de sécurité à la lance. Le nouveau pistolet Starlet 3 convainc en outre par son design et son confort.



TAMBOUR-ENROULEUR

Peu encombrant et confortable: avec manivelle rabattable pour le stockage pratique et propre du tuyau haute pression. Le dispositif de freinage spécial maintient le tambour dans la position souhaitée.



CAPACITÉ ET STABILITÉ EN MATIÈRE DE TOUT-TERRAIN

Le châssis robuste facilite la manipulation et assure une grande stabilité pendant l'utilisation. Leurs roues de grand diamètre permettent de franchir sans problème les petits obstacles.



RESERVOIR D'EAU

Toujours du côté de la sécurité: Un flotteur dans le réservoir d'eau régule l'arrivée d'eau et évite les dégâts aux pompes en cas de manque d'eau (pour les modèles quadro).

L'INNOVATION DE LA POMPE RADIALE

Une technologie déjà éprouvée et améliorée de façon convaincante. Le vilebrequin déplace les plongeurs par l'intermédiaire d'un embiellage. Cette conception spéciale permet d'augmenter le débit d'eau par rapport aux pompes conventionnelles et garantit des nettoyages impressionnants:

- Transmission de la puissance direct du moteur au vilebrequin, bielle et pistons
- Longue durée de vie
- Vanne de décharge intégrée
- Système d'arrêt total avec arrêt différé du moteur

Série quadro de puissance moyenne



RÉSERVOIR D'EAU
évite d'endommager la pompe à haute pression en cas de manque d'eau

TAMBOUR-ENROULEUR CONFORTABLE (TST)
stockage peu encombrant du tuyau haute pression avec anti-perçage Twist-Stop

SYSTÈME DE RANGEMENT
des supports pratiques pour les pistolets à haute pression et les lances de nettoyage

MANOMÈTRE EN ACIER INOXYDABLE
une lecture facile de la pression de travail

PROTECTION
protège la pompe à haute pression

CHÂSSIS MONOBLOC ROTOMOULÉ
un boîtier en plastique pratiquement indestructible

quadro 899 TST | 610120

► **ACCESSOIRES** | à partir de la page 70



ÉQUIPEMENT

Système d'échange par raccord rapide D12

- Pompe axiale Kränzle
- Système Total-Stop avec retardateur d'arrêt du moteur
- Coupe-circuit automatique
- Régulation de la pression en continu

- Flexible haute pression avec anti-perçage Twist-Stop
- Aspiration de produits additifs
- Frein d'immobilisation
- Réservoir d'eau: Contenance 10 l



OPTION - NON-MARKING

Kit d'adaptation NOM	N° de réf.	42272
Kit d'adaptation NOM quadro 899 TST	N° de réf.	42271
quadro 799 TST NOM Départ usine	N° de réf.	610110

Voir plus amples informations sur les versions NON-Marking à la page 69

MODÈLE	quadro 599 TST	quadro 799 TST	quadro 899 TST
N° de réf. TST avec tambour-enrouleur	610000	610100	610120

CARACTÉRISTIQUES TECHNIQUES

Pression de service	bars / MPa	30-150 3-15	30-180 3-18	30-150 3-15
Débit d'eau	l/min l/h	10 600	13 780	15 900
Surpression admissible	bars / MPa	165 16.5	200 20	170 17
Vitesse du moteur	T/min	1400	1400	1400
Raccordement électrique	V ~ Hz A	230 1 50 14	400 3 50 8.5	400 3 50 8.5
Puissance absorbée Puissance restituée	kW	3.3 2.4	5.5 4.0	5.5 4.0
Cordon d'alimentation électrique	m	5	7.5	7.5
Encombrement L x l x H	mm	780 395 870	780 395 870	780 395 870
Poids	kg	63	63	63

EQUIPEMENT

Flexible HP	m N° de réf.	20 (DN6) 434161	20 (DN6) 434161	15 (DN8) 44879
Pistolets Marche/ Arrêt de sécurité	Modèle N° de réf.	Starlet 3 12500	Starlet 3 12500	Starlet 3 12500
Lance avec buse à jet plat	Buse N° de réf.	● 035 12420-D25035	● 045 12420-D25045	● 06 12420-D2506
Lance avec buse Turbo-Jet	Buse N° de réf.	● 035 12425-035	● 045 12425-045	● 06 12425-06



Série quadro de puissance élevée



TAMBOUR-ENROULEUR CONFORTABLE (TST)

stockage peu encombrant du tuyau haute pression avec anti-perçage Twist-Stop

SYSTÈME DE RANGEMENT

des supports pratiques pour les pistolets à haute pression et les lances de nettoyage

MANOMÈTRE EN ACIER INOXYDABLE

une lecture facile de la pression de travail

RÉSERVOIR D'EAU

évite d'endommager la pompe à haute pression en cas de manque d'eau

CHÂSSIS EN ACIER INOXYDABLE

durable et résistant à la corrosion

PROTECTION

protège la pompe à haute pression

quadro 1200 TST | 612120

► **ACCESSOIRES** | à partir de la page 70



ÉQUIPEMENT

- Système d'échange par raccord rapide D12
- Pompe axiale Kränzle
- Système Total-Stop avec retardateur d'arrêt du moteur
- Coupe-circuit automatique
- Régulation de la pression en continu
- Flexible haute pression avec anti-perçage Twist-Stop
- Aspiration de produits additifs
- Châssis en acier inoxydable
- Frein d'immobilisation
- Réservoir d'eau: Contenance 12 l



OPTION - NON-MARKING

42280

Kit d'adaptation NOM Version sans tambour	N° de réf.	42280
Kit d'adaptation NOM Version avec tambour	N° de réf.	42282
quadro 1200 TST NOM Départ usine	N° de réf.	612130

Voir plus amples informations sur les versions NON-Marking à la page 69

MODÈLE	quadro 800 TST	quadro 1000 TS quadro 1000 TST	quadro 1200 TS quadro 1200 TST
N° de réf. TS sans tambour-enrouleur	–	612080	612110
N° de réf. TST avec tambour-enrouleur	612060	612090	612120

CARACTÉRISTIQUES TECHNIQUES

Pression de service	bars / MPa	30-250 3-25	30-220 3-22	30-180 3-18
Débit d'eau	l/min l/h	13.3 800	16 960	19 1140
Surpression admissible	bars / MPa	270 27	250 25	200 20
Vitesse du moteur	T/min	1400	1400	1400
Raccordement électrique	V ~ Hz A	400 3 50 12	400 3 50 12	400 3 50 12
Puissance absorbée Puissance restituée	kW	7.5 5.5	7.5 5.5	7.5 5.5
Cordon d'alimentation électrique	m	7.5	7.5	7.5
Encombrement L x l x H	mm	770 570 990	770 570 990	770 570 990
Poids sans avec tambour-enrouleur	kg	– 89	83 89	83 89

EQUIPEMENT

Flexible HP TS sans tambour-enrouleur	m N° de réf.	–	10 (DN8) 41081	10 (DN8) 41081
Flexible HP TST avec tambour-enrouleur	m N° de réf.	20 (DN8) 41083	20 (DN8) 41083	20 (DN8) 41083
Pistolets Marche/ Arrêt de sécurité	Modèle N° de réf.	Starlet 3 12500	Starlet 3 12500	Starlet 3 12500
Lance avec buse à jet plat	Buse N° de réf.	● 04 12420-D2504	● 05 12420-D2505	● 07 12420-D2507
Lance avec buse rotative Turbo (*uniquement pour version TST)	Buse N° de réf.	● 04 12430-04 **	● 05 12430-05 **	● 07 12430-07 **



Série Primus

NOUVEAU



SYSTÈME DE RANGEMENT

des supports pratiques pour les pistolets à haute pression et les lances de nettoyage

TAMBOUR-ENROULEUR CONFORTABLE

stockage peu encombrant du tuyau haute pression avec anti-perçage Twist-Stop

AIDE À L'ENROULEMENT ET AU DÉROULEMENT

permet d'enrouler et de dérouler le tuyau haute pression sans effort

MANOMÈTRE EN ACIER INOXYDABLE

une lecture facile de la pression de travail

CHÂSSIS ROTOMOULÉ

un boîtier en plastique pratiquement indestructible

PROTECTION

protège la pompe à haute pression

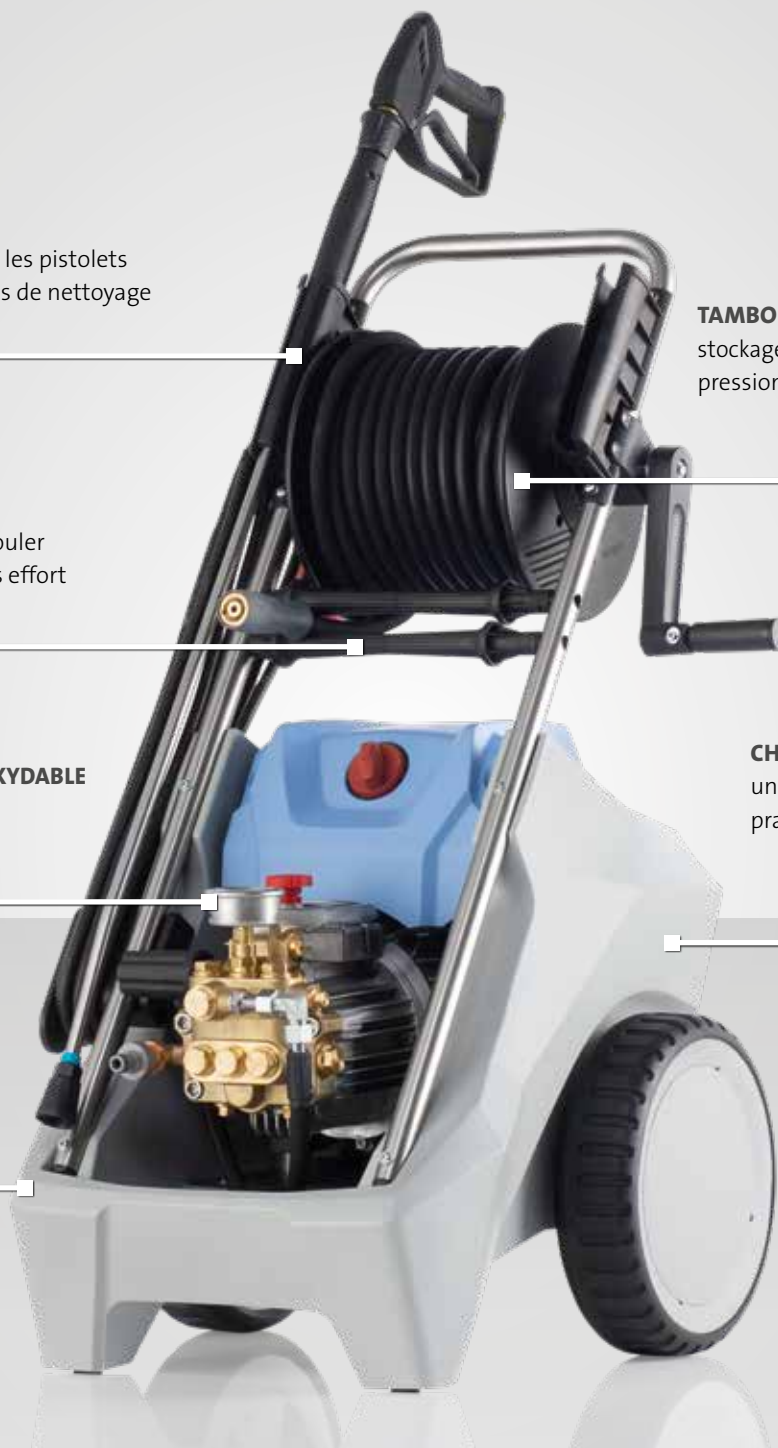

Primus 1000 TST | 614150

► **ACCESSOIRES** | à partir de la page 70



ÉQUIPEMENT

- Système d'échange par raccord rapide D12
- Pompe axiale Kränzle
- Système Total-Stop avec retardateur d'arrêt du moteur
- Coupe-circuit automatique
- Régulation de la pression en continu
- Flexible haute pression avec anti-perçage Twist-Stop



OPTION - NON-MARKING

Kit d'adaptation NOM	N° de réf. 42284
-----------------------------	-------------------------

Voir plus amples informations sur les versions NON-Marking à la page 69

MODÈLE	Primus 1000 TST	Primus 1200 TST
N° de réf. TST avec tambour-enrouleur	614150	614160

CARACTÉRISTIQUES TECHNIQUES

Pression de service	bars / MPa	30-220 3-22	30-180 3-18
Débit d'eau	l/min l/h	16.6 1000	20 1200
Surpression admissible	bars / MPa	250 25	200 20
Vitesse du moteur	T/min	1400	1400
Raccordement électrique	V ~ Hz A	400 3 50 11.4	400 3 50 11.4
Puissance absorbée Puissance restituée	kW	7.5 5.5	7.5 5.5
Cordon d'alimentation électrique	m	7.5	7.5
Encombrement L x l x H	mm	640 515 985	640 515 985
Poids	kg	75	75

EQUIPEMENT

Flexible HP	m N° de réf.	20 (DN8) 443812	20 (DN8) 443812
Pistolets Marche/ Arrêt de sécurité	Modèle N° de réf.	Starlet 3 12500	Starlet 3 12500
Lance avec buse à jet plat	Buse N° de réf.	● 05 12420-D2505	● 07 12420-D2507



Série WS-RP | Série WSC-RP



SUPPORT MURAL
pour une fixation sûre au mur

MANOMÈTRE EN ACIER INOXYDABLE
une lecture facile de la pression de travail

SYSTÈME DE RANGEMENT
des supports pratiques pour les pistolets à haute pression et les lances de nettoyage

COUVERCLE DE PROTECTION EN ACIER INOXYDABLE (WSC-RP)
protège contre la contamination extérieure, durable et résistant à la corrosion

POMPE RADIALE KRÄNZLE
un effet de lavage de première classe à une pression de travail élevée

WS-RP 1200 TS | 622120
WSC-RP 1200 TS | 622130

► **ACCESSOIRES** | à partir de la page 70



ÉQUIPEMENT

- Système d'échange par raccord rapide D12
- Pompe radiale Kränzle
 - Appareil au sol ou fixé au mur
 - Système Total-Stop avec retardateur d'arrêt du moteur
 - Coupe-circuit automatique
 - Régulation de la pression en continu
 - Capot en acier inoxydable (WSC-RP)
 - Flexible haute pression avec anti-perçage Twist-Stop



Kit de conversion - Contrôleur de débit

Pour la protection contre les fuites dans le réseau de canalisations. Convient pour les zones non surveillées.

N° de réf.	126342	
Débit	l/min	4

MODÈLE	WS-RP 1000 TS WSC-RP 1000 TS	WS-RP 1200 TS WSC-RP 1200 TS	WS-RP 1400 TS WSC-RP 1400 TS	WS-RP 1600 TS WSC-RP 1600 TS
N° de réf. WS sans capot	622100	622120	622140	622160
N° de réf. WSC avec capot	622110	622130	622150	622170

CARACTÉRISTIQUES TECHNIQUES

Pression de service	bars / MPa	30-200 3-20	30-190 3-19	30-170 3-17	30-150 3-15
Débit d'eau	l/min l/h	16.6 1000	20 1200	23.3 1400	26.7 1600
Surpression admissible	bars / MPa	220 22	210 21	200 20	170 17
Vitesse du moteur	T/min	1400	1400	1400	1400
Raccordement électrique	V ~ Hz A	400 3 50 13.5	400 3 50 14.3	400 3 50 14.3	400 3 50 14.3
Puissance absorbée Puissance restituée	kW	7.5 6.0	8.0 6.3	8.0 6.3	8.0 6.3
Cordon d'alimentation électrique	m	7.5	7.5	7.5	7.5
Prise		CEE 32 A	CEE 32 A	CEE 32 A	CEE 32 A
Encombrement L x l x H	mm	670 430 510	670 430 510	670 430 510	670 430 510
Poids sans avec capot	kg	62 65	62 65	62 65	62 65

EQUIPEMENT

Flexible HP	m N° de réf.	10 (DN8) 41081	10 (DN8) 41081	10 (DN8) 41081	10 (DN8) 41081
Pistolets Marche/ Arrêt de sécurité	Modèle N° de réf.	Starlet 3 12500	Starlet 3 12500	Starlet 3 12500	Starlet 3 12500
Lance avec buse à jet plat	Buse N° de réf.	● 05 12420-D2505	● 065 12420-D25065	● 08 12420-D2508	● 11 12420-D2511



Support mural-WS/WSC Conseil de pros

Pour un montage mural plus facile.

N° de réf.	483006
-------------------	---------------

Série LX-RP



TAMBOUR-ENROULEUR CONFORTABLE

stockage peu encombrant du tuyau haute pression avec anti-perçage Twist-Stop

SYSTÈME DE RANGEMENT

des supports pratiques pour les pistolets à haute pression et les lances de nettoyage

COUVERCLE DE PROTECTION EN ACIER INOXYDABLE

durable et résistant à la corrosion

MANOMÈTRE EN ACIER INOXYDABLE

une lecture facile de la pression de travail

PROTECTION

protège la pompe à haute pression

POMPE RADIALE KRÄNZLE

un effet de lavage de première classe à une pression de travail élevée



LX-RP 1600 TST | 616080

► **ACCESSOIRES** | à partir de la page 70



ÉQUIPEMENT

- Système d'échange par raccord rapide D12
- Pompe radiale Kränzle
 - Système Total-Stop avec retardateur d'arrêt du moteur
 - Coupe-circuit automatique
 - Régulation de la pression en continu
 - Flexible haute pression avec anti-perçage Twist-Stop
 - Frein d'immobilisation
 - Aspiration directe: Hauteur d'aspiration 2.5 m



OPTION - NON-MARKING

Kit d'adaptation NOM N° de réf. **42283**

Voir plus amples informations sur les versions NON-Marking à la page 69

MODÈLE	LX-RP 1000 TST	LX-RP 1200 TST	LX-RP 1400 TST	LX-RP 1600 TST
N° de réf. TST avec tambour-enrouleur	616050	616060	616070	616080

CARACTÉRISTIQUES TECHNIQUES

Pression de service	bars / MPa	30-200 3-20	30-190 3-19	30-170 3-17	30-150 3-15
Débit d'eau	l/min l/h	16.6 1000	20 1200	23.3 1400	26.7 1600
Surpression admissible	bars / MPa	220 22	210 21	190 19	170 17
Vitesse du moteur	T/min	1400	1400	1400	1400
Raccordement électrique	V ~ Hz A	400 3 50 13.5	400 3 50 14.3	400 3 50 14.3	400 3 50 14.3
Puissance absorbée Puissance restituée	kW	7.5 6.0	8.0 6.3	8.0 6.3	8.0 6.3
Cordon d'alimentation électrique	m	7.5	7.5	7.5	7.5
Prise		CEE 32 A	CEE 32 A	CEE 32 A	CEE 32 A
Encombrement L x l x H	mm	735 580 1020	735 580 1020	735 580 1020	735 580 1020
Poids	kg	94	94	94	94

EQUIPEMENT

Flexible HP	m N° de réf.	20 (DN8) 443812	20 (DN8) 443812	20 (DN8) 443812	20 (DN8) 443812
Pistolets Marche/ Arrêt de sécurité	Modèle N° de réf.	Starlet 3 12500	Starlet 3 12500	Starlet 3 12500	Starlet 3 12500
Lance avec buse à jet plat	Buse N° de réf.	● 05 12420-D2505	● 065 12420-D40065	● 08 12420-D4008	● 11 12420-D4011





NETTOYEURS HAUTE PRESSION AVEC MOTEUR À ESSENCE

AUTONOME ET FIABLE

Pour eux, rien n'est trop loin : les nettoyeurs haute pression Kränzle avec moteur à essence permettent un large champ d'action. Fiable et facile d'entretien. On peut compter sur ces machines dans toutes les situations. Même un raccordement à l'eau n'est pas absolument nécessaire. Grâce au tuyau d'aspiration, vous pouvez utiliser l'eau provenant de bassins d'eau, de lacs ou de rivières. Le pouvoir de nettoyage le plus élevé pour des résultats convaincants est donc disponible partout.

INDEX

Série Profi-Jet	44-47
Série B.....	48-49
 Raccord rapide D12 - Accessoires	70-88

SECTEURS D'ACTIVITÉS PRINCIPAUX





POINTS FORTS TECHNIQUES



MOTEURS EPROUVES

Facile d'entretien et économe: les moteurs Honda sont très fiables et sont dotés d'un contact manque d'huile. La consommation de carburant et le bruit peuvent être réduits par le biais du contrôleur de vitesse (optionnel).



FONCTIONNEMENT SANS ALIMENTATION EN ÉLECTRICITÉ/EAU

Pas d'électricité - pas de problème: Avec des moteurs à essence ces appareils sont indépendants de l'alimentation électrique. Avec le tuyau d'aspiration pour les bassins d'eau, ces appareils n'ont pas de conduit d'eau.

Série Profi-Jet



**POIGNÉE DE TRANSPORT EN
ACIER INOXYDABLE**

la conception compacte facilite le transport et permet de gagner de l'espace

**COUVERCLE DE PROTECTION EN
ACIER INOXYDABLE**

durable et résistant à la corrosion



MOTEUR HONDA

facile à entretenir, très fiable, avec contact manque d'huile

MANOMÈTRE EN ACIER INOXYDABLE

une lecture facile de la pression de travail

Profi-Jet B 13/150 | 618001

► **ACCESSOIRES** | à partir de la page 70



ÉQUIPEMENT

 Système d'échange par raccord rapide D12

- Pompe axiale Kränzle
- Moteur à essence Honda
- Régulation de la pression en continu
- Flexible haute pression avec anti-perçage Twist-Stop
- Aspiration directe: Hauteur d'aspiration 2.5 m



MODÈLE	Profi-Jet B 13/150	Profi-Jet B 10/200
N° de réf.	618001	618021

CARACTÉRISTIQUES TECHNIQUES

Pression de service	bars / MPa	30-150 3-15	30-200 3-20
Débit d'eau	l/min l/h	13 780	10 600
Surpression admissible	bars / MPa	170 17	220 22
Moteur		Honda GX160 LX	Honda GX200 LX
Encombrement L x l x H	mm	520 360 420	520 360 420
Poids	kg	35	35

EQUIPEMENT

Flexible HP	m N° de réf.	10 (DN8) 44878	10 (DN8) 41081
Pistolets Marche/ Arrêt de sécurité	Modèle N° de réf.	Starlet 4 12525	Starlet 4 12525
Lance avec buse réglable	Buse N° de réf.	● 05 12439-D2505	○ 03 12439-D2503
Lance avec buse Turbo-Jet	Buse N° de réf.	● 05 12438-05	○ 03 12438-03
Filtre d'entrée d'eau	N° de réf.	13310	13310





Série Profi-Jet

CHÂSSIS EN ACIER INOXYDABLE
durable et résistant à la corrosion

TAMBOUR-ENROULEUR CONFORTABLE (OPTION)
stockage peu encombrant du tuyau haute pression avec anti-perçage Twist-Stop

SYSTÈME DE RANGEMENT
des supports pratiques pour les pistolets à haute pression et les lances de nettoyage

MANOMÈTRE EN ACIER INOXYDABLE
une lecture facile de la pression de travail

MOTEUR HONDA
facile à entretenir, très fiable, avec contact manque d'huile

RÉGULATION DE LA VITESSE
réduit le bruit et la consommation de carburant (à partir du modèle Profi-Jet B 16/220)

Profi-Jet B 16/220 | 618049

► **ACCESSOIRES** | à partir de la page 70



ÉQUIPEMENT

- Système d'échange par raccord rapide D12
- Pompe axiale Kränzle
- Moteur à essence Honda
- Régulation de la pression en continu
- Flexible haute pression avec anti-perçage Twist-Stop
- Aspiration directe: Hauteur d'aspiration 2.5 m



MODÈLE	Profi-Jet B 13/150	Profi-Jet B 10/200	Profi-Jet B 16/220	Profi-Jet B 20/200	Profi-Jet B 16/250
N° de réf. sans tambour-enrouleur	618003	618023	618045	618065	618085
N° de réf. avec tambour-enrouleur	618007	618027	618049	618069	618089

CARACTÉRISTIQUES TECHNIQUES

Pression de service	bars / MPa	30-150 3-15	30-200 3-20	30-220 3-22	30-200 3-20	30-250 3-25
Débit d'eau	l/min l/h	13 780	10 600	16 960	20 1200	16 960
Surpression admissible	bars / MPa	170 17	220 22	240 24	220 22	270 27
Moteur		Honda GX160 LX	Honda GX200 LX	Honda GX340 LX	Honda GX390 LX	Honda GX390 LX
Régulateur de vitesse		–	–	●	●	●
Encombrement L x l x H sans tambour-enrouleur	mm	770 570 990	770 570 990	770 570 990	770 570 990	770 570 990
Encombrement L x l x H avec tambour-enrouleur	mm	770 570 1005	770 570 1005	785 570 1005	785 570 1005	785 570 1005
Poids sans avec tambour-enrouleur	kg	42 50	42 50	65 73	65 73	65 73

EQUIPEMENT

Flexible HP sans tambour-enrouleur	m N° de réf.	10 (DN8) 44878	10 (DN8) 41081	10 (DN8) 41081	10 (DN8) 41081	10 (DN8) 41081
Flexible HP avec tambour-enrouleur	m N° de réf.	20 (DN8) 41083	20 (DN8) 41083	20 (DN8) 41083	20 (DN8) 41083	20 (DN8) 41083
Pistolets Marche/Arrêt de sécurité	Modèle N° de réf.	Starlet 3 12500	Starlet 3 12500	Starlet 3 12500	Starlet 3 12500	Starlet 3 12500
Lance avec buse réglable	Buse N° de réf.	● 05 12431-D2505	○ 03 12431-D2503	● 05 12431-D2505	● 07 12431-D2507	● 045 12431-D25045
Lance avec buse Turbo-Jet	Buse N° de réf.	● 05 12425-05	○ 03 12425-03	–	–	–
Lance avec buse rotative Turbo	Buse N° de réf.	–	–	● 05 12430-05	● 07 12430-07	● 045 12430-045
Filtre d'entrée d'eau	N° de réf.	13310	13310	13310	13310	13310



Flexible d'aspiration avec filtre d'aspiration Conseils de pros

Pour l'aspiration d'eau d'une réserve externe
 ■ Tuyau de 3 m de longueur

N° de réf.	150383
------------	---------------

Série B



TAMBOUR-ENROULEUR CONFORTABLE

stockage peu encombrant du tuyau haute pression avec anti-perçage Twist-Stop

SYSTÈME DE RANGEMENT

des supports pratiques pour les pistolets à haute pression et les lances de nettoyage

MANOMÈTRE EN ACIER INOXYDABLE

une lecture facile de la pression de travail

MOTEUR HONDA

facile à entretenir, très fiable, avec contact manque d'huile

RÉGULATION DE LA VITESSE

réduit le bruit et la consommation de carburant (à partir du modèle B 230 T)

PROTECTION

protège la pompe à haute pression

B 240 T | 620023

► **ACCESSOIRES** | à partir de la page 70



ÉQUIPEMENT

Système d'échange par raccord rapide D12

- Pompe axiale Kränzle
- Moteur à essence Honda
- Régulation de la pression en continu
- Flexible haute pression avec anti-perçage Twist-Stop

- Frein d'immobilisation
- Aspiration directe: Hauteur d'aspiration 2.5 m



MODÈLE	B 170 T	B 230 T	B 240 T	B 270 T
N° de réf. avec tambour-enrouleur	620001	620013	620023	620033

CARACTÉRISTIQUES TECHNIQUES

Pression de service	bars / MPa	30-150 3-15	30-200 3-20	30-220 3-22	30-250 3-25
Débit d'eau	l/min l/h	12.5 750	20 1200	16 960	16 960
Surpression admissible	bars / MPa	170 17	230 23	240 24	270 27
Moteur		Honda GX160 LX	Honda GX390 LX	Honda GX340 LX	Honda GX390 LX
Régulateur de vitesse		—	●	●	●
Encombrement L x l x H	mm	720 570 960	720 570 960	720 570 960	720 570 960
Poids	kg	67	92	92	92

EQUIPEMENT

Flexible HP	m N° de réf.	20 (DN8) 41083	20 (DN8) 41083	20 (DN8) 41083	20 (DN8) 41083
Pistolets Marche/ Arrêt de sécurité	Modèle N° de réf.	Starlet 3 12500	Starlet 3 12500	Starlet 3 12500	Starlet 3 12500
Lance avec buse réglable	Buse N° de réf.	● 05 12431-D2505	● 07 12431-D2507	● 05 12431-D2505	● 045 12431-D25045
Lance avec buse Turbo-Jet	Buse N° de réf.	● 05 12425-05	—	—	—
Lance avec buse rotative Turbo	Buse N° de réf.	—	● 07 12430-07	● 05 12430-05	● 045 12430-045
Filtre d'entrée d'eau	N° de réf.	13310	13310	13310	13310



Flexible d'aspiration avec filtre d'aspiration **Conseils de pros**

Pour l'aspiration d'eau d'une réserve externe
 ■ Tuyau de 3 m de longueur

N° de réf.	150383
------------	---------------

L'EAU CHAUDE CONTRE LA SALETÉ TENACE



La saleté, les bactéries et les virus, certaines impuretés: certaines impuretés, comme celles causées par la graisse ou l'huile, sont difficiles à éliminer. Mais c'est plus facile avec de l'eau chaude. C'est là que les nettoyeurs haute pression à eau chaude Kränzle entrent en jeu. La température élevée de leur eau jusqu'à 155 °C dans la phase vapeur augmentent le pouvoir de nettoyage et ont également un effet désinfectant.

RP Nettoyeurs haute pression avec pompe radiale: Notre produit phare pour les exigences les plus élevées : la série Kränzle therm RP dotée d'une pompe radiale innovante fournit de l'eau chaude sous haute pression et convient particulièrement aux applications nécessitant un effet de lavage supérieur à la moyenne à une pression de service élevée. Avec un débit d'eau pouvant atteindre 1600 l/h, même la saleté la plus tenace n'a aucune chance.

INDEX

RP Série therm-RP	52-55
Série therm-1	56-57
Série therm 1017	58-59
Série therm-C	60-61
Série therm-CA	62-63
CR Raccord rapide D12 - Accessoires	70-88

SECTEURS D'ACTIVITÉS PRINCIPAUX



POINTS FORTS TECHNIQUES



RACCORD ANTI-PERÇAGE

Un raccord tournant spécial empêche la torsion du tuyau à haute pression pendant le travail et assure des résultats de nettoyage cohérents dans toutes les situations



AFFICHAGE DE TEMPERATURE DIGITAL NUMÉRIQUE

Pour une température exacte: Contrôle de la température exacte de l'eau et de la puissance de chauffage via deux modes de fonctionnement. Même en fonctionnement sur des températures basses vous aurez le bon réglage.



DISPOSITIFS DE SÉCURITÉ

Contrôle à tous les niveaux: Pour un fonctionnement en toute sécurité, nous avons installé les dispositifs suivants: une soupape de sécurité, un contrôleur de débit, la surveillance optique de la flamme, les déclencheurs de surintensité, les pressostats et un contact manque de carburant.



CONTROLE OPTIQUE DE FLAMME ET PROTECTION CONTRE LA SURCHAUFFE

Un contrôle optique surveille la bonne mise en marche et l'enflamment de la chaudière. Le corps de chauffe se coupe automatiquement s'il n'y a pas de flamme après 6 secondes. Ce dispositif permet un fonctionnement en toute sécurité. Une sonde de température est placée en sortie de cheminée pour contrôler la température des gaz d'échappement. Si les gaz dépassent la température de 260 °C le corps de chauffe se coupe automatiquement. (cette sonde n'est pas montée sur la gamme therm-CA)



SYSTÈME TOTAL STOP AVEC ARRÊT MOTEUR RETARDE

Optimise la durée de vie du moteur électrique. Dès la fermeture du pistolet à haute pression le moteur se coupe automatiquement après 40 secondes. Réduit l'émission de bruit. Votre nettoyeur sera toujours prêt pour un redémarrage rapide par simple pression de la poignée. Coupure totale si pas d'utilisation pendant 25 minutes.

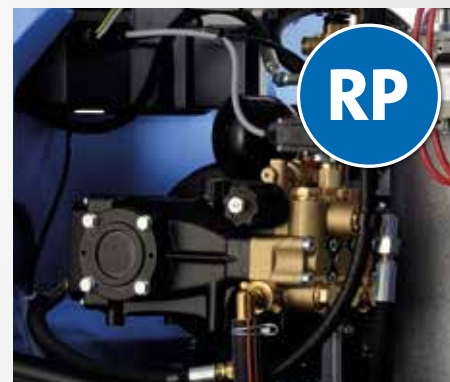

L'INNOVATION DE LA POMPE RADIALE

Une technologie déjà éprouvée et améliorée de façon convaincante. Le vilebrequin déplace les plongeurs par l'intermédiaire d'un embiellage. Cette conception spéciale permet d'augmenter le débit d'eau par rapport aux pompes conventionnelles et garantit des nettoyages impressionnants:

- Transmission de la puissance direct du moteur au vilebrequin, bielle et pistons
- Longue durée de vie
- Vanne de décharge intégrée
- Système d'arrêt total avec arrêt différé du moteur

therm-RP-Serie



SYSTÈME DE RANGEMENT

des supports pratiques pour les pistolets à haute pression et les lances de nettoyage

TAMBOUR-ENROULEUR CONFORTABLE (OPTION)

rangement peu encombrant du tuyau haute pression avec anti-perçage Twist-Stop

CAPOT AMOVIBLE

service facile

PANNEAU DE CONTRÔLE NUMÉRIQUE

régulation numérique de la température - 2 modes de température différents

CONTRÔLEUR OPTIQUE DE COMBUSTION ET PROTECTION CONTRE LA SURCHAUFFE

(à partir de la page 51)

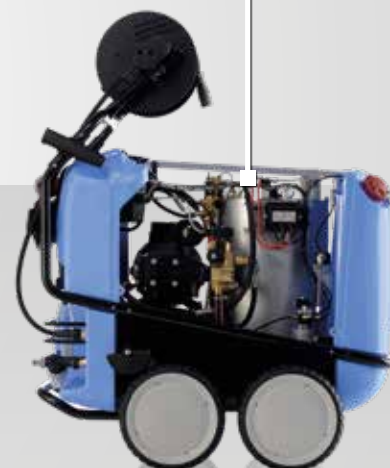

therm-RP 1000 | 638210

► ACCESSOIRES | à partir de la page 70



ÉQUIPEMENT

- Système d'échange par raccord rapide D12
- Pompe radiale Kränzle
 - Système Total-Stop avec retardateur d'arrêt du moteur
 - Coupe-circuit automatique
 - Régulation de la pression
 - Aspiration de produits additifs
 - Frein d'immobilisation
 - Réservoir d'eau: Contenance 12 l
 - En option: Serpentin de chauffe en acier inoxydable

ÉQUIPEMENT DES NETTOYEURS EAU CHAUDE

- Thermostat numérique
- Contrôleur de débit
- Préventilation de la chambre de combustion
- Contrôleur optique de combustion
- Protection contre la surchauffe (temp. des gaz brûlés supérieure à 260 °C)
- Coupure du brûleur en cas de manque de carburant
- Totalisateur d'heures de service
- Réservoir de carburant: 35 l



OPTION - NON-MARKING

42280

Kit d'adaptation NOM Version sans tambour	N° de réf.	42280
Kit d'adaptation NOM Version avec tambour	N° de réf.	42281

Voir plus amples informations sur les versions NON-Marking à la page 69

MODÈLE	therm-RP 1000	therm-RP 1200	therm-RP 1400	therm-RP 1600
N° de réf. sans tambour-enrouleur	638200	638400	638600	638800
N° de réf. avec tambour-enrouleur	638210	638410	638610	638810
N° de réf. sans tambour-enrouleur ▶ avec serpentin de chauffe en acier inoxydable	638250	638450	638650	638850
N° de réf. avec tambour-enrouleur ▶ avec serpentin de chauffe en acier inoxydable	638260	638460	638660	638860

CARACTÉRISTIQUES TECHNIQUES

Pression de service	bars / MPa	70-200 7-20	70-190 7-19	70-170 7-17	70-150 7-15
Débit d'eau	l/min l/h	16.6 1000	20 1200	23.3 1400	26.7 1600
Surpression admissible	bars / MPa	220 22	210 21	190 19	170 17
Vitesse du moteur	T/min	1400	1400	1400	1400
Raccordement électrique	V ~ Hz A	400 3 50 13.5	400 3 50 14.3	400 3 50 14.3	400 3 50 14.3
Puissance absorbée Puissance restituée	kW	7.5 6.0	8.0 6.3	8.0 6.3	8.0 6.3
Cordon d'alimentation électrique	m	7.5	7.5	7.5	7.5
Prise		CEE 32 A	CEE 32 A	CEE 32 A	CEE 32 A
Encombrement L x l x H sans tambour-enrouleur	mm	1050 800 1015	1050 800 1015	1050 800 1015	1050 800 1015
Encombrement L x l x H avec tambour-enrouleur	mm	1050 800 1300	1050 800 1300	1050 800 1300	1050 800 1300
Poids sans avec tambour-enrouleur	kg	210 218	210 218	210 218	210 218

CARACTÉRISTIQUES TECHNIQUES EAU CHAUDE

Eau chaude débitée	°C	12-80	12-80	12-80	12-80
Génération vapeur	°C	140	140	140	140
Consommation de carburant en régime max. de combustion	kg/h l/h	6.0 7.0	7.7 9.2	7.7 9.2	7.7 9.2
Consommation de carburant en régime ΔT 45°	kg/h l/h	5.6 6.6	5.6 6.6	5.6 6.6	5.6 6.6
Puissance de chauffage	kW	65	84	84	84

EQUIPEMENT

Flexible HP sans tambour-enrouleur	m N° de réf.	10 (DN8) 41081	10 (DN8) 41081	10 (DN8) 41081	10 (DN8) 41081
Flexible HP avec tambour-enrouleur	m N° de réf.	20 (DN8) 443812	20 (DN8) 443812	20 (DN8) 443812	20 (DN8) 443812
Pistolets Marche/ Arrêt de sécurité	Modèle N° de réf.	Starlet 3 12500	Starlet 3 12500	Starlet 3 12500	Starlet 3 12500
Lance avec buse à jet plat	Buse N° de réf.	● 05 12420-D2505	● 065 12420-D25065	● 08 12420-D2508	● 11 12420-D2511
Filtre d'entrée d'eau	N° de réf.	13310	13310	13310	13310

Série therm-RP



CAPOT AMOVIBLE
service facile

PANNEAU DE CONTRÔLE NUMÉRIQUE
régulation numérique de la température -
2 modes de température différents

SYSTÈME DE RANGEMENT
des supports pratiques pour les pistolets
à haute pression et les lances de nettoyage

TAMBOUR-ENROULEUR AUTOMATIQUE
enroulement automatique du tuyau.
Flexible haute pression avec antiperçage
Twist-Stop

**CONTRÔLEUR OPTIQUE DE COMBUSTION
ET PROTECTION CONTRE LA SURCHAUFFE**
(à partir de la page 51)

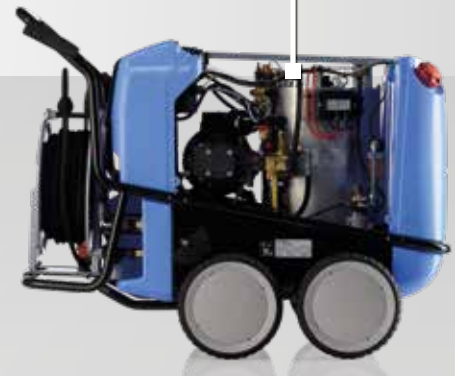

therm-RP 1400 AT | 638620

► **ACCESSOIRES** | à partir de la page 70



ÉQUIPEMENT

- Système d'échange par raccord rapide D12
- Pompe radiale Kränzle
- Tambour-enrouleur automatique
- Système Total-Stop avec retardateur d'arrêt du moteur
- Coupe-circuit automatique
- Régulation de la pression
- Aspiration de produits additifs
- Frein d'immobilisation
- Réservoir d'eau: Contenance 12 l

ÉQUIPEMENT DES NETTOYEURS EAU CHAUDE

- Thermostat numérique
- Contrôleur de débit
- Préventilation de la chambre de combustion
- Contrôleur optique de combustion
- Protection contre la surchauffe
(temp. des gaz brûlés supérieure à 260 °C)
- Coupure du brûleur en cas de manque de carburant
- Totalisateur d'heures de service
- Réservoir de carburant: 35 l

TAMBOUR-ENROULEUR AUTOMATIQUE

Le flexible haute pression s'enroule automatiquement à l'aide d'un ressort de rappel intégré dans le tambour. Des roulettes de guidage permettent un déroulement aisé du flexible dans toutes les directions.



MODÈLE	therm-RP 1000 AT	therm-RP 1200 AT	therm-RP 1400 AT	therm-RP 1600 AT
N° de réf.	638220	638420	638620	638820

CARACTÉRISTIQUES TECHNIQUES

Pression de service	bars / MPa	70-200 7-20	70-190 7-19	70-170 7-17	70-150 7-15
Débit d'eau	l/min l/h	16.6 1000	20 1200	23.3 1400	26.7 1600
Surpression admissible	bars / MPa	220 22	210 21	190 19	170 17
Vitesse du moteur	T/min	1400	1400	1400	1400
Raccordement électrique	V ~ Hz A	400 3 50 13.5	400 3 50 14.3	400 3 50 14.3	400 3 50 14.3
Puissance absorbée Puissance restituée	kW	7.5 6.0	8.0 6.3	8.0 6.3	8.0 6.3
Cordon d'alimentation électrique	m	7.5	7.5	7.5	7.5
Prise		CEE 32 A	CEE 32 A	CEE 32 A	CEE 32 A
Encombrement L x l x H	mm	1300 800 1015	1300 800 1015	1300 800 1015	1300 800 1015
Poids	kg	240	240	240	240

CARACTÉRISTIQUES TECHNIQUES EAU CHAUDE

Eau chaude débitée	°C	12-80	12-80	12-80	12-80
Génération vapeur	°C	140	140	140	140
Consommation de carburant en régime max. de combustion	kg/h l/h	6.0 7.0	7.7 9.2	7.7 9.2	7.7 9.2
Consommation de carburant en régime ΔT 45°	kg/h l/h	5.6 6.6	5.6 6.6	5.6 6.6	5.6 6.6
Puissance de chauffage	kW	65	84	84	84

EQUIPEMENT

Flexible HP	m N° de réf.	20 (DN8) 41083	20 (DN8) 41083	20 (DN8) 41083	20 (DN8) 41083
Pistolets Marche/ Arrêt de sécurité	Modèle N° de réf.	Starlet 3 12500	Starlet 3 12500	Starlet 3 12500	Starlet 3 12500
Lance avec buse à jet plat	Buse N° de réf.	● 05 12420-D2505	● 065 12420-D25065	● 08 12420-D2508	● 11 12420-D2511
Filtre d'entrée d'eau	N° de réf.	13310	13310	13310	13310

Série therm-1



SYSTÈME DE RANGEMENT

des supports pratiques pour les pistolets à haute pression et les lances de nettoyage

TAMBOUR-ENROULEUR CONFORTABLE (OPTION)

rangement peu encombrant du tuyau haute pression avec anti-perçage Twist-Stop

CAPOT AMOVIBLE

service facile

PANNEAU DE CONTRÔLE NUMÉRIQUE

régulation numérique de la température - 2 modes de température différents

CONTRÔLEUR OPTIQUE DE COMBUSTION ET PROTECTION CONTRE LA SURCHAUFFE

(à partir de la page 51)

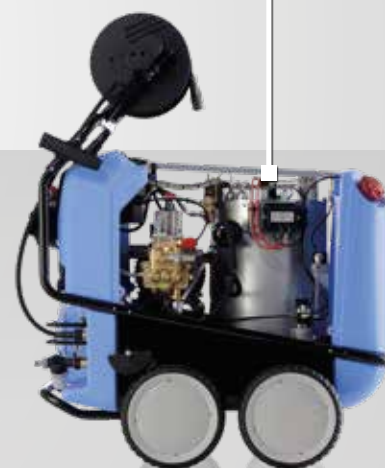

therm 895-1 | 634410

► ACCESSOIRES | à partir de la page 70

ÉQUIPEMENT

- Système d'échange par raccord rapide D12
- Pompe radiale Kränzle
- Système Total-Stop avec retardateur d'arrêt du moteur
- Coupe-circuit automatique
- Régulation de la pression
- Aspiration de produits additifs
- Frein d'immobilisation
- Aspiration directe (therm 895-1, therm 1165-1): Hauteur d'aspiration 2.5 m
- Réservoir d'eau: Contenance 12 l



ÉQUIPEMENT DES NETTOYEURS EAU CHAUDE

- Thermostat numérique
- Contrôleur de débit
- Préventilation de la chambre de combustion
- Contrôleur optique de combustion
- Protection contre la surchauffe (temp. des gaz brûlés supérieure à 260 °C)
- Coupure du brûleur en cas de manque de carburant
- Totalisateur d'heures de service
- Réservoir de carburant: 35 l



OPTION - NON-MARKING

42280

Kit d'adaptation NOM Version sans tambour	N° de réf.	42280
Kit d'adaptation NOM Version avec tambour	N° de réf.	42281

Voir plus amples informations sur les versions NON-Marking à la page 69

MODÈLE	therm 635-1	therm 875-1	therm 895-1	therm 1165-1
N° de réf. sans tambour-enrouleur	634000	634200	634400	634600
N° de réf. avec tambour-enrouleur	634010	634210	634410	634610

CARACTÉRISTIQUES TECHNIQUES

Pression de service	bars / MPa	30-130 3-13	30-175 3-17.5	30-195 3-19.5	30-165 3-16.5
Débit d'eau	l/min l/h	10.6 635	14.6 875	14.9 895	19.4 1165
Surpression admissible	bars / MPa	145 14.5	190 19	215 21.5	180 18
Vitesse du moteur	T/min	1400	1400	1400	1400
Raccordement électrique	V ~ Hz A	230 1 50 15	400 3 50 8.7	400 3 50 12	400 3 50 12
Puissance absorbée Puissance restituée	kW	3.4 2.3	4.8 4.0	6.4 5.0	6.4 5.0
Cordon d'alimentation électrique	m	5	7.5	7.5	7.5
Encombrement L x l x H sans tambour-enrouleur	mm	1050 800 1015	1050 800 1015	1050 800 1015	1050 800 1015
Encombrement L x l x H avec tambour-enrouleur	mm	1050 800 1300	1050 800 1300	1050 800 1300	1050 800 1300
Poids sans avec tambour-enrouleur	kg	197 205	197 205	214 222	214 222

CARACTÉRISTIQUES TECHNIQUES EAU CHAUDE

Eau chaude débitée	°C	12-89	12-87	12-86	12-82
Génération vapeur	°C	145	155	155	155
Consommation de carburant en régime max. de combustion	kg/h l/h	5.1 6.1	5.8 6.8	6.0 7.1	7.1 8.5
Consommation de carburant en régime ΔT 45°	kg/h l/h	3.2 3.8	4.2 5.0	4.3 5.1	5.6 6.6
Puissance de chauffage	kW	55	60	65	78

EQUIPEMENT

Flexible HP sans tambour-enrouleur	m N° de réf.	10 (DN8) 41081	10 (DN8) 41081	10 (DN8) 41081	10 (DN8) 41081
Flexible HP avec tambour-enrouleur	m N° de réf.	20 (DN8) 443812	20 (DN8) 443812	20 (DN8) 443812	20 (DN8) 443812
Pistolets Marche/ Arrêt de sécurité	Modèle N° de réf.	Starlet 3 12500	Starlet 3 12500	Starlet 3 12500	Starlet 3 12500
Lance avec buse à jet plat	Buse N° de réf.	● 045 12420-D25045	● 045 12420-D25045	● 045 12420-D25045	● 07 12420-D2507
Filtre d'entrée d'eau	N° de réf.	13310	13310	13310	13310

Série therm 1017



SYSTÈME DE RANGEMENT

stockage pratique des pistolets à haute pression et des lances de nettoyage

TAMBOUR-ENROULEUR CONFORTABLE (OPTION)

rangement peu encombrant du tuyau haute pression avec anti-perçage Twist-Stop

PANNEAU DE CONTRÔLE

la régulation analogique de la température

CAPOT AMOVIBLE

service facile

CONTRÔLEUR OPTIQUE DE COMBUSTION ET PROTECTION CONTRE LA SURCHAUFFE

(à partir de la page 51)

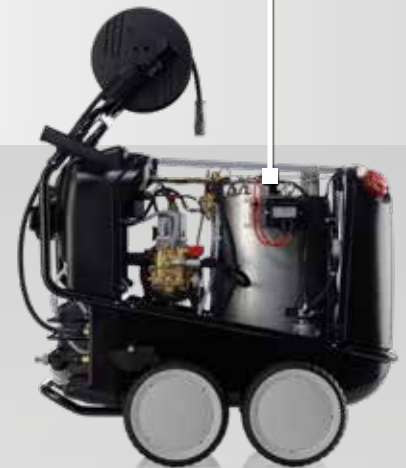

therm 1017 | 632210

► ACCESSOIRES | à partir de la page 70



ÉQUIPEMENT

- Système d'échange par raccord rapide D12
- Pompe axiale Kränzle
- Système Total-Stop avec retardateur d'arrêt du moteur
- Coupe-circuit automatique
- Régulation de la pression
- Aspiration de produits additifs
- Frein d'immobilisation
- Aspiration directe: Hauteur d'aspiration 2.5 m
- Réservoir d'eau: Contenance 12 l

ÉQUIPEMENT DES NETTOYEURS EAU CHAUDE

- Mode écologique
- Contrôleur de débit
- Préventilation de la chambre de combustion
- Contrôleur optique de combustion
- Protection contre la surchauffe (temp. des gaz brûlés supérieure à 260 °C)
- Coupure du brûleur en cas de manque de carburant
- Réservoir de carburant: 35 l



MODÈLE	therm 1017
N° de réf. sans tambour-enrouleur	632200
N° de réf. avec tambour-enrouleur	632210

CARACTÉRISTIQUES TECHNIQUES

Pression de service	bars / MPa	30-150 3-15
Débit d'eau	l/min l/h	16.7 1000
Surpression admissible	bars / MPa	170 17
Vitesse du moteur	T/min	1400
Raccordement électrique	V ~ Hz A	400 3 50 8.5
Puissance absorbée Puissance restituée	kW	5.5 4.0
Cordon d'alimentation électrique	m	7.5
Encombrement L x l x H sans tambour-enrouleur	mm	1050 800 1015
Encombrement L x l x H avec tambour-enrouleur	mm	1050 800 1300
Poids sans avec tambour-enrouleur	kg	193 198

CARACTÉRISTIQUES TECHNIQUES EAU CHAUDE

Eau chaude débitée	°C	12-80
Génération vapeur	°C	140
Consommation de carburant en régime max. de combustion	kg/h l/h	6.2 7.4 ▶ eco: 4.8 6.3
Consommation de carburant en régime ΔT 45°	kg/h l/h	5.6 6.6
Puissance de chauffage	kW	68

EQUIPEMENT

Flexible HP sans tambour-enrouleur	m N° de réf.	10 (DN8) 44878
Flexible HP avec tambour-enrouleur	m N° de réf.	20 (DN8) 44877
Pistolets Marche/ Arrêt de sécurité	Modèle N° de réf.	Starlet 3 12500
Lance avec buse à jet plat	Buse N° de réf.	● O6 12420-D2506
Filtre d'entrée d'eau	N° de réf.	13310

Série therm-C



PANNEAU DE CONTRÔLE

la régulation analogique de la température

TAMBOUR-ENROULEUR CONFORTABLE (OPTION)

rangement peu encombrant du tuyau haute pression avec anti-perçage Twist-Stop

SYSTÈME DE RANGEMENT

des supports pratiques pour les pistolets à haute pression et les lances de nettoyage

CAPOT AMOVIBLE

service facile

CONTRÔLEUR OPTIQUE DE COMBUSTION ET PROTECTION CONTRE LA SURCHAUFFE

(à partir de la page 51)



therm-C 13/180 | 628210

► **ACCESSOIRES** | à partir de la page 70

ÉQUIPEMENT

- Système d'échange par raccord rapide D12
- Pompe axiale Kränzle
- Système Total-Stop avec retardateur d'arrêt du moteur
- Coupe-circuit automatique
- Régulation de la pression
- Aspiration de produits additifs
- Frein d'immobilisation
- Réservoir d'eau: Contenance 3 l



ÉQUIPEMENT DES NETTOYEURS EAU CHAUDE

- Contrôleur de débit
- Préventilation de la chambre de combustion
- Contrôleur optique de combustion
- Protection contre la surchauffe (temp. des gaz brûlés supérieure à 260 °C)
- Coupure du brûleur en cas de manque de carburant
- Réservoir de carburant: 25 l



OPTION - NON-MARKING

42271

Kit d'adaptation NOM Version sans tambour	N° de réf.	42270
Kit d'adaptation NOM Version avec tambour	N° de réf.	42271

Voir plus amples informations sur les versions NON-Marking à la page 69

MODÈLE	therm C 11/130	therm C 13/180	therm C 15/150
N° de réf. sans tambour-enrouleur	628000	628200	628350
N° de réf. avec tambour-enrouleur	628010	628210	628360

CARACTÉRISTIQUES TECHNIQUES

Pression de service	bars / MPa	30-130 3-13	30-180 3-18	30-150 3-15
Débit d'eau	l/min l/h	11 660	13 780	15 900
Surpression admissible	bars / MPa	145 14.5	200 20	170 17
Vitesse du moteur	T/min	1400	1400	1400
Raccordement électrique	V ~ Hz A	230 1 50 15	400 3 50 8.7	400 3 50 8.7
Puissance absorbée Puissance restituée	kW	3.4 2.3	4.8 4.0	4.8 4.0
Cordon d'alimentation électrique	m	5	7.5	7.5
Encombrement L x l x H sans tambour-enrouleur	mm	860 580 970	860 580 970	860 580 970
Encombrement L x l x H avec tambour-enrouleur	mm	860 580 1220	860 580 1220	860 580 1220
Poids sans avec tambour-enrouleur	kg	164 169	164 169	164 169

CARACTÉRISTIQUES TECHNIQUES EAU CHAUDE

Eau chaude débitée	°C	12-80	12-80	12-80
Génération vapeur	°C	140	150	150
Consommation de carburant en régime max. de combustion	kg/h l/h	5.1 6.1	5.8 6.8	6.0 7.1
Consommation de carburant en régime ΔT 45°	kg/h l/h	3.2 3.8	3.8 4.5	4.3 5.1
Puissance de chauffage	kW	55	60	65

EQUIPEMENT

Flexible HP sans tambour-enrouleur	m N° de réf.	10 (DN8) 44878	10 (DN8) 44878	10 (DN8) 44878
Flexible HP avec tambour-enrouleur	m N° de réf.	15 (DN8) 44879	15 (DN8) 44879	15 (DN8) 44879
Pistolets Marche/ Arrêt de sécurité	Modèle N° de réf.	Starlet 3 12500	Starlet 3 12500	Starlet 3 12500
Lance avec buse à jet plat	Buse N° de réf.	● 045 12420-D25045	● 045 12420-D25045	● 055 12420-D25055
Filtre d'entrée d'eau	N° de réf.	13310	13310	13310

Série therm-CA



SYSTÈME DE RANGEMENT

des supports pratiques pour les pistolets à haute pression et les lances de nettoyage

CAPOT AMOVIBLE

service facile

TAMBOUR-ENROULEUR CONFORTABLE (OPTION)

rangement peu encombrant du tuyau haute pression avec anti-perçage Twist-Stop

PANNEAU DE CONTRÔLE

la régulation analogique de la température

UN MODÈLE D'ENTRÉE DE

GAMME PUISSANT

avec toutes les fonctions de base importantes

therm-CA 12/150 | 626210

► **ACCESSOIRES** | à partir de la page 70

ÉQUIPEMENT

Système d'échange par raccord rapide D12

- Pompe axiale Kränzle
- Système Total-Stop
- Régulation de la pression
- Aspiration de produits additifs
- Frein d'immobilisation
- Réservoir d'eau: Contenance 3 l



ÉQUIPEMENT DES NETTOYEURS EAU CHAUDE

- Contrôleur de débit
- Préventilation de la chambre de combustion
- Réservoir de carburant: 25 l



MODÈLE	therm CA 11/130	therm CA 12/150
N° de réf. sans tambour-enrouleur	626000	626200
N° de réf. avec tambour-enrouleur	626010	626210

CARACTÉRISTIQUES TECHNIQUES

Pression de service	bars / MPa	30-130 3-13	30-150 3-15
Débit d'eau	l/min l/h	11 660	12 720
Surpression admissible	bars / MPa	145 14.5	165 16.5
Vitesse du moteur	T/min	1400	1400
Raccordement électrique	V ~ Hz A	230 1 50 15	400 3 50 7.2
Puissance absorbée Puissance restituée	kW	3.4 2.3	3.8 3.0
Cordon d'alimentation électrique	m	5	7.5
Encombrement L x l x H sans tambour-enrouleur	mm	860 580 970	860 580 970
Encombrement L x l x H avec tambour-enrouleur	mm	860 580 1220	860 580 1220
Poids sans avec tambour-enrouleur	kg	159 164	159 164

CARACTÉRISTIQUES TECHNIQUES EAU CHAUDE

Eau chaude débitée	°C	12-80	12-80
Génération vapeur	°C	140	140
Consommation de carburant en régime max. de combustion	kg/h l/h	5.1 6.1	5.4 6.4
Consommation de carburant en régime ΔT 45°	kg/h l/h	3.2 3.8	3.5 4.1
Puissance de chauffage	kW	55	58

EQUIPEMENT

Flexible HP sans tambour-enrouleur	m N° de réf.	10 (DN8) 44878	10 (DN8) 44878
Flexible HP avec tambour-enrouleur	m N° de réf.	15 (DN8) 44879	15 (DN8) 44879
Pistolets Marche/ Arrêt de sécurité	Modèle N° de réf.	Starlet 3 12500	Starlet 3 12500
Lance avec buse à jet plat	Buse N° de réf.	● 045 12420-D25045	● 045 12420-D25045
Filtre d'entrée d'eau	N° de réf.	13310	13310



NETTOYEURS HAUTE PRESSION CHAUFFAGE ÉLECTRIQUE

SANS COMPROMIS, SANS ÉMISSIONS ET DES PERFORMANCES IMPRESSIONNANTES

Air pur, espace pur : nos nettoyeurs haute pression à chauffage électrique sont particulièrement utilisés dans les espaces fermés sans évacuation d'air, dans les salles blanches ou dans les zones sensibles en termes de santé et d'hygiène. Des températures allant jusqu'à 80 °C augmentent l'efficacité du nettoyage en cas de saletés tenaces, et le chauffe-eau instantané à commande électrique permet de travailler sans émissions.

INDEX

 Série e-therm	66-67
 Raccord rapide D12 - Accessoires	70-88

SECTEURS D'ACTIVITÉS PRINCIPAUX





POINTS FORTS TECHNIQUES



CHAUDIERE À CHAUFFAGE ÉLECTRIQUE INSTANTANÉ

Chaleur stable : le chauffe-eau instantané peut fonctionner jusqu'à 48 KW et peut fonctionner en continu. Puissance de chauffe de 80 °C max.



AFFICHAGE DE TEMPERATURE DIGITAL NUMÉRIQUE

La température est réglée par le thermostat numérique. La température de l'eau peut ainsi être maintenue à un niveau constant. Un compteur d'heures de fonctionnement intégré détermine les intervalles d'entretien nécessaires.



TAMBOUR-ENROULEUR

Peu encombrant et confortable: avec manivelle rabattable pour le stockage pratique et propre du tuyau haute pression. Le dispositif de freinage spécial maintient le tambour dans la position souhaitée.



MODE ECO

Par une simple manipulation de la touche marquée "Eco", vous pouvez limiter la température maximale de fonctionnement à 55 °C et réduire la consommation d'énergie jusqu'à 50 % (pour la e-therm 603 M 36 et la e-therm 873 M 48).

Série e-therm



SYSTÈME DE RANGEMENT

des supports pratiques pour les pistolets à haute pression et les lances de nettoyage

TAMBOUR-ENROULEUR CONFORTABLE (OPTION)

rangement peu encombrant du tuyau haute pression avec anti-perçage Twist-Stop

PANNEAU DE CONTRÔLE NUMÉRIQUE

régulation numérique de la température - 2 modes de température différents

NIVEAU ECO

pur une utilisation économe en énergie (e-therm 603 M 36, e-therm 873 M 36, e-therm 873 M 48)



e-therm 603 M 36 | 642260

► **ACCESSOIRES** | à partir de la page 70

ÉQUIPEMENT

- Système d'échange par raccord rapide D12
- Pompe axiale Kränzle
- Système Total-Stop avec retardateur d'arrêt du moteur
- Coupe-circuit automatique
- Régulation de la pression
- Frein d'immobilisation
- Réservoir d'eau: Contenance 12 l
(e-therm 603 M 36, e-therm 873 M 36, e-therm 873 M 48)

ÉQUIPEMENT DES NETTOYEURS EAU CHAUDE À CHAUFFAGE ÉLECTRIQUE

- Thermostat numérique
- Contrôleur de débit
- Protection contre la surchauffe
- Totalisateur d'heures de service





OPTION - NON-MARKING

42280

Kit d'adaptation NOM Version sans tambour	N° de réf.	42280
Kit d'adaptation NOM Version avec tambour	N° de réf.	42281

Voir plus amples informations sur les versions NON-Marking à la page 69

MODÈLE	e-therm 500 M 18	e-therm 500 M 24	e-therm 603 M 36	e-therm 873 M 36	e-therm 873 M 48
N° de réf. sans tambour-enrouleur	642050	642150	642250	642300	642350
N° de réf. avec tambour-enrouleur	642060	642160	642260	642310	642360

CARACTÉRISTIQUES TECHNIQUES

Pression de service	bars / MPa	30-130 3-13	30-130 3-13	30-150 3-15	30-150 3-15	30-150 3-15
Débit d'eau	l/min l/h	8 480	8 480	10 600	13 780	13 780
Surpression admissible	bars / MPa	150 15	150 15	170 17	170 17	170 17
Vitesse du moteur	T/min	1400	1400	1400	1400	1400
Raccordement électrique	V ~ Hz A	400 3 50 29	400 3 50 39	400 3 50 55	400 3 50 59	400 3 50 76
Puissance absorbée	kW	20	27	38	40	52
Cordon d'alimentation électrique	m	5	5	5	5	5
Prise		CEE 32 A	CEE 63 A	CEE 63 A	CEE 63 A	CEE 125 A
Encombrement L x l x H sans tambour-enrouleur	mm	1050 800 1015	1050 800 1015	1050 800 1015	1050 800 1015	1050 800 1015
Encombrement L x l x H avec tambour-enrouleur	mm	1050 800 1450	1050 800 1450	1050 800 1450	1050 800 1450	1050 800 1450
Poids sans avec tambour-enrouleur	kg	128 136	128 136	160 168	160 168	160 168

CARACTÉRISTIQUES TECHNIQUES EAU CHAUDE

Production d'eau chaude à 12° C à l'entrée	°C	48	60	75	68	80
Puissance de chauffage	kW	18	24	36	36	48

EQUIPEMENT

Flexible HP sans tambour-enrouleur	m N° de réf.	10 (DN8) 41081	10 (DN8) 41081	10 (DN8) 41081	10 (DN8) 41081	10 (DN8) 41081
Flexible HP avec tambour-enrouleur	m N° de réf.	20 (DN8) 443812	20 (DN8) 443812	20 (DN8) 443812	20 (DN8) 443812	20 (DN8) 443812
Pistolets Marche/ Arrêt de sécurité	Modèle N° de réf.	Starlet 3 12500	Starlet 3 12500	Starlet 3 12500	Starlet 3 12500	Starlet 3 12500
Lance avec buse à jet plat	Buse N° de réf.	○ 03 12420-D2503	○ 03 12420-D2503	● 035 12420-D25035	● 05 12420-D2505	● 05 12420-D2505
Filtre d'entrée d'eau	N° de réf.	13310	13310	13310	13310	13310



AVEC LE BON OUTIL

TOUJOURS TOUT À PORTÉE DE MAIN

Prêt à l'emploi en un clic : Notre assortiment d'accessoires variés fait de chaque Kränzle un appareil polyvalent pour de nombreux domaines d'application. Qu'il s'agisse de nettoyage de surfaces ou des conduites de canalisation, de travaux de sablage ou d'un nettoyage particulièrement approfondi avec de la mousse pour dissoudre les saletés importantes. Tous les accessoires sont équipés de notre système de connexion à changement rapide qui garantit une connexion rapide, simple et sûre des lances de nettoyage et des accessoires.



INDEX

Conversion au système de connexion D12	70-71
Pistolets Marche/Arrêt de sécurité	72-73
Lances de nettoyage	74-79
Laveur de sol	80
Nettoyage à la mousse Additifs.....	81
Lance télescopique	82-83
Accessoires spéciaux	84
Aspiration / Extraction Filtre	85
Supports muraux	86
Porte-lance Enrouleurs de tuyaux	87
Adaptateur	87
Flexibles haute pression	88



POINTS FORTS TECHNIQUES



SYSTÈME DE RACCORDS RAPIDES

Intelligent et fiable: Le système d'enchâssement à changement rapide avec les composants en acier inoxydable trempé et la protection anti-torsion assurent une connexion simple et sûre du pistolet avec la lance. Le nouveau pistolet Starlet 3 convainc en outre par son design et son confort.



HEXAGONAL ANTI-TORSION

Les lances de nettoyage et les accessoires équipés d'un raccord hexagonal peuvent être bloqués dans six positions différentes sans risque de rotation. Ainsi, les accessoires ne se tordent pas involontairement et peuvent être guidés en déplaçant le pistolet.



FLEXIBLE ET ROUES NON MARQUANTE (NOM)

Particulièrement adapté à une utilisation dans les domaines de l'hygiène et des sanitaires : Les versions NoM de Kränzle ne laissent aucune trace, leur résistance à l'abrasion assure une plus longue durée de vie des tuyaux et des roues.



RACCORD ANTI-PERÇAGE TWIST-STOP

Un raccord tournant spécial empêche la torsion du tuyau à haute pression pendant le travail et assure des résultats de nettoyage cohérents dans toutes les situations.

TOUJOURS SÛR ET RAPIDE



CONVERSION AU SYSTÈME DE CONNEXION D12

Le raccord fileté a toujours été le garant d'une connexion fiable entre le pistolet d'arrêt de sécurité et les lances. Avec le système innovant de changement rapide par emboîtement, nous avons fait évoluer de manière décisive cette technique éprouvée : Le raccord enfichable allie la sécurité habituelle à un confort supplémentaire. Il suffit d'emboîter les lances pour les changer confortablement et rapidement comme jamais auparavant.

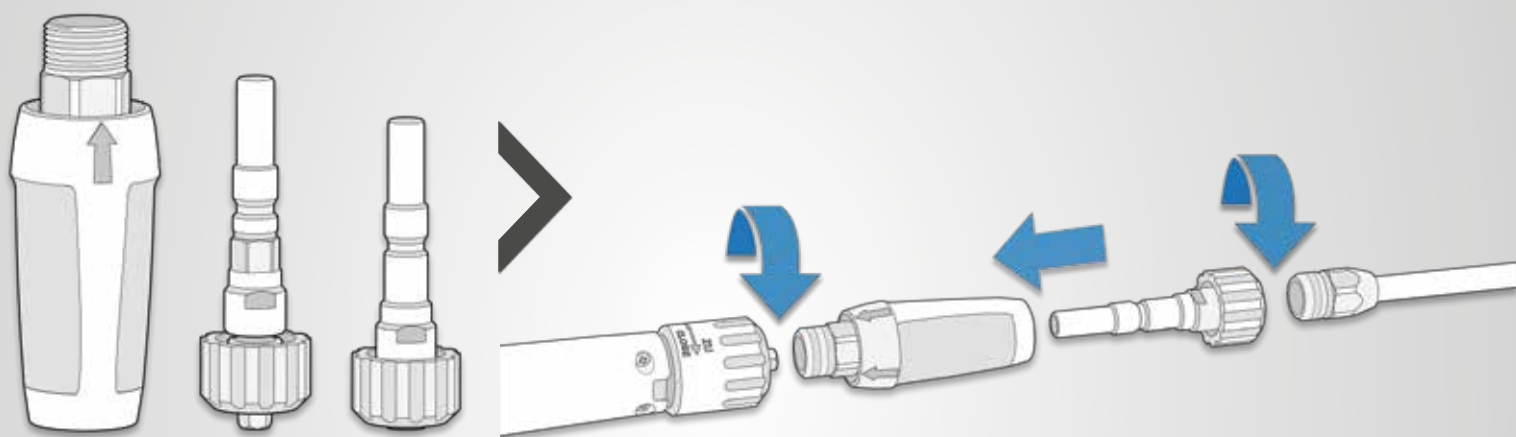

KIT DE CONVERSION | N° de réf. 13455

- Rehausse pour raccord enfichable
- Mamelon enfichable sans sécurité anti-rotation
- Mamelon enfichable sans sécurité anti-rotation

CONVERSION FACILE

- Visser la rehausse du coupleur enfichable sur le pistolet d'arrêt de sécurité M22
- Visser les accessoires avec le raccord fileté M22 sur le mamelon enfichable
- Enficher le mamelon dans la rehausse du coupleur

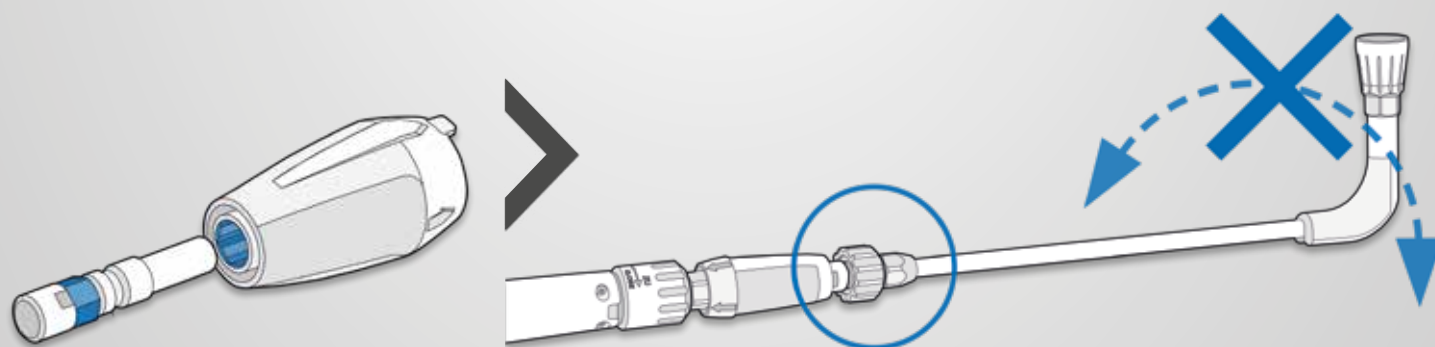

ACCOUPEMENT HEXAGONAL

L'hexagone extérieur de l'embout avec sécurité anti-rotation s'adapte parfaitement à l'hexagone intérieur de l'embout du raccord.

ANTI-ROTATION

Grâce à l'embout enfichable avec accouplement hexagonal, les lances et les accessoires peuvent être bloqués dans six positions différentes. Ainsi, les torsions involontaires d'accessoires appartiennent au passé.



CONVERSION AU SYSTÈME DE CONNEXION D12



Kit d'adaptation système de raccord rapide D12

Pour la transformation du pistolet d'arrêt de sécurité et des accessoires Kränzle avec raccord fileté en système d'enchâssement à changement rapide D12.

Rehausse pour raccord enfichable	Adaptateur 1	Adaptateur 2	N° de réf.
M22x1,5 extérieur ▶ D12	Mamelon D12 sans dispositif anti-rotation	Mamelon D12 avec protection anti-rotation	13455



124415

12440

Adaptateur Raccord à vis M22 ▶ Raccord rapide D12

Pour l'utilisation des accessoires Kränzle avec raccord fileté pour les pistolets d'arrêt de sécurité avec système d'enchâssement à changement rapide D12

Entrée	Sortie	Dispositif anti-rotation	Longueur mm	N° de réf.
Mamelon D12	M22x1,5 intérieur	–	100	12441
Mamelon D12	M22x1,5 intérieur	●	100	124415
Mamelon D12	M22x1,5 intérieur	–	400 avec manche iso	12440

Adaptateur pour système d'échange par raccord rapide D12

Pour transformer le pistolet d'arrêt de sécurité en système de connexion à changement rapide D12

N° de réf.	12443
Sortie	D12



ACCESSOIRES VIS FILETÉE M22

POUR LES APPAREILS CONSTRUITS JUSQU'EN 2020

Depuis 2020, tous les nettoyeurs haute pression sont exclusivement équipés du système innovant de changement rapide par emboîtement. Les accessoires de nettoyage actuels avec raccord fileté pour les appareils Kränzle existants resteront bien entendu disponibles.

► **TÉLÉCHARGER LE DOCUMENT: Catalogue d'accessoires M22**

Scanner le code QR ou consulter

www.kraenzle.com/accessoires-m22_FR



LÉGÈRETÉ, CONFORT ET ROBUSTESSE POUR UNE



EXPÉRIENCE DE NETTOYAGE PARFAITE

NOUVEAU: STARLET 4

Avec le pistolet haute pression Starlet 4, vous disposez d'un outil fiable et de haute qualité pour les travaux de nettoyage professionnels. Il offre un design léger mais robuste, qui permet une manipulation confortable et un contrôle précis du débit d'eau. Que vous souhaitiez enlever des saletés dures ou nettoyer des surfaces en profondeur, le Starlet 4 est le choix idéal.



DESIGN ERGONOMIQUE
pour une prise en main sûre et
confortable pendant le nettoyage

HEXAGONAL ANTI-TORSION
Les lances et accessoires avec sécurité
anti-rotation peuvent être bloqués dans
six positions différentes

POIGNÉE ERGONOMIQUE
pour un travail sans fatigue

GÂCHETTE FACILE À UTILISER
demande moins d'effort

PISTOLETS MARCHE/ARRÊT DE SÉCURITÉ



Starlet 3		
N° de réf.	12500	
Sortie	Raccord rapide D12	
Pression de service	bar MPa	270 27
Débit d'eau	l/min	40
Température max.	°C	150

Starlet 4		
N° de réf.	12525	
Sortie	Raccord rapide D12	
Pression de service	bar MPa	210 21
Débit d'eau	l/min	20
Température max.	°C	100



112

FEUERWEHR

ILLERTISSE

03

TECHNIQUE DE BUSES

INTELLIGENTE POUR UNE

EFFICACITÉ DE NETTOYAGE MAXIMALE



NOUVEAU: LANCE DE NETTOYAGE AVEC BUSE PENDULAIRE

Efficace même dans les conditions les plus difficiles : La nouvelle lance de nettoyage avec buse pendulaire en acier inoxydable inusable élimine les saletés les plus tenaces et assure en même temps le nettoyage de toute la surface. Grâce à sa conception intelligente, elle combine les avantages d'une lance à jet plat avec la puissance d'un jet ponctuel. Un jet d'eau oscillant fournit d'excellents résultats de nettoyage tout en augmentant considérablement la puissance de rinçage/de pulvérisation.

- produit un jet de fluide unique (effet Coandă)
- sans éléments mobiles, donc robuste et durable
- économise l'énergie et l'eau grâce à un nettoyage plus rapide
- faible niveau de vibrations et de bruit

PRATIQUEMENT INDESTRUCTIBLE
en acier inoxydable



GESTION INTELLIGENTE DU FLUX
le jet ponctuel oscillant augmente le pouvoir nettoyant



LES LANCES DE NETTOYAGE

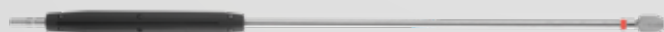

12424-PD3008

Lance avec buse pendulaire				
Longueur	mm	Taille de la buse	Angle de pulvérisation	N° de réf.
1000	manche iso	05	30°	12424-PD3005 NOUVEAU
1000	manche iso	07	30°	12424-PD3007 NOUVEAU
1000	manche iso	08	30°	12424-PD3008
1000	manche iso	11	30°	12424-PD3011







LES LANCES DE NETTOYAGE



Lance en acier inoxydable avec buse à jet plat				
Longueur	mm	Taille de la buse	Angle de pulvérisation	N° de réf.
500		○ 028	20°	12435-M20028
500		○ 03	20°	12435-M2003
500		○ 042	20°	12435-M20042
500		○ 045	20°	12435-M20045
500		1/4" intérieur, sans buse **	sans buse **	12435-XXX
1000	manche iso	○ 03	25°	12420-D2503
1000	manche iso	○ 035	25°	12420-D25035
1000	manche iso	○ 04	25°	12420-D2504
1000	manche iso	○ 045	25°	12420-D25045
1000	manche iso	○ 05	25°	12420-D2505
1000	manche iso	○ 055	25°	12420-D25055
1000	manche iso	○ 06	25°	12420-D2506
1000	manche iso	○ 065	25°	12420-D25065
1000	manche iso	○ 07	25°	12420-D2507
1000	manche iso	○ 075	25°	12420-D25075
1000	manche iso	○ 08	25°	12420-D2508
1000	manche iso	○ 085	25°	12420-D25085
1000	manche iso	○ 11	25°	12420-D2511
1000	manche iso	○ 125	25°	12420-D25125
1000	manche iso	○ 05	40°	12420-D4005
1000	manche iso	○ 06	40°	12420-D4006
1000	manche iso	○ 065	40°	12420-D40065
1000	manche iso	○ 08	40°	12420-D4008
1000	manche iso	○ 085	40°	12420-D40085
1000	manche iso	○ 11	40°	12420-D4011
1000	manche iso	○ 125	40°	12420-D40125
1000	manche iso	15	40°	12420-D4015
1000	manche iso	175	40°	12420-D40175
1000	manche iso	20	40°	12420-D4020
1000	manche iso	1/4" intérieur, sans buse **	sans buse **	12420-XXX
1250	manche iso	1/4" intérieur, sans buse **	sans buse **	124220-XXX
1500	manche iso	1/4" intérieur, sans buse **	sans buse **	124210-XXX

BUSE À JET PLAT

Notre recommandation pour le nettoyage des surfaces sensibles. Cette buse permet par son jet conique (angle de pulvérisation : 20 - 40°) de nettoyer en douceur. Elle ne marque pas le support lavé et pousse également la saleté issue du lavage.



ANGLE DE PULVÉRISATION DES BUSES



** La buse HP est à commander séparément



LES LANCES DE NETTOYAGE

VARIO-JET

La lance de pulvérisation pour jet ponctuel ou plat permet de passer confortablement du mode haute pression au mode basse pression. Les nettoyeurs haute pression avec injecteur intégré peuvent aspirer du détergent via la pompe haute pression. L'application de mousse de nettoyage devient ainsi possible sans changer d'accessoire.

NOUVEAU: VARIO-JET DUO

Contrairement à la buse Vario-jet, la buse Vario-Jet Duo ne possède que 2 fonctions (Duo). En tournant l'enveloppe de protection du corps de pulvérisation, il est possible de passer du jet ponctuel au jet plat.



NOUVEAU

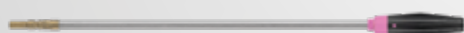

Lance avec buse Vario-Jet			
■ avec protection anti-rotation			
Longueur	mm	Taille de la buse	N° de réf.
500		● 028	12437-028
500		○ 03	12437-03
500		● 042	12437-042

Lance avec buse Vario-Jet Duo			
Longueur	mm	Taille de la buse	N° de réf.
500		● 028	12433-028
500		○ 03	12433-03
500		● 042	12433-042



Lance en acier inoxydable avec buse réglable				
■ max. 250 bars 25 MPa		■ max. 150 °C		■ avec protection anti-rotation (500 mm)
Longueur	mm	Taille de la buse	Angle de pulvérisation	N° de réf.
500		● 042	20°	12436-M20042
500		○ 03	20°	12439-D2503
500		● 05	20°	12439-D2505
1000	manche iso	○ 03	25°	12431-D2503
1000	manche iso	● 045	25°	12431-D25045
1000	manche iso	● 05	25°	12431-D2505
1000	manche iso	● 07	25°	12431-D2507
1000	manche iso	1/4" intérieur, sans buse **	sans buse **	132061
1500	manche iso	1/4" intérieur, sans buse **	sans buse **	132062

LANCE AVEC BUSE REGLABLE

La pression de travail peut être réglée directement au niveau de la lance et s'adapter à différentes tâches: Jet plat à haute pression ou jet de rinçage en mode basse pression.



Buse réglable courte				
Longueur	mm	Dispositif anti-rotation	Taille de la buse	N° de réf.
180		●	1/4" intérieur, sans buse **	132051
340	manche iso	—	1/4" intérieur, sans buse **	132060



** La buse HP est à commander séparément



LES LANCES DE NETTOYAGE

12438-028



12425-042



12430-045



Lance avec buse Turbo-Jet			
Longueur	mm	Taille de la buse	N° de réf.
500		○ 028	12438-028
500		○ 03	12438-03
500		● 042	12438-042
500		● 045	12438-045
500		● 05	12438-05
500		● 055	12438-055
1000	manche iso	○ 03	12425-03
1000	manche iso	● 035	12425-035
1000	manche iso	● 042	12425-042
1000	manche iso	● 045	12425-045
1000	manche iso	● 05	12425-05
1000	manche iso	● 055	12425-055
1000	manche iso	● 06	12425-06
1000	manche iso	● 07	12425-07
1000	manche iso	● 075	12425-075

Lance avec buse rotative Turbo			
Longueur	mm	Taille de la buse	N° de réf.
1000	manche iso	● 035	12430-035
1000	manche iso	● 04	12430-04
1000	manche iso	● 045	12430-045
1000	manche iso	● 05	12430-05
1000	manche iso	● 055	12430-055
1000	manche iso	● 07	12430-07
1000	manche iso	● 08	12430-08
1000	manche iso	● 09	12430-09
1000	manche iso	● 10	12430-10
1000	manche iso	● 11	12430-11
1000	manche iso	12	12430-12

LANCE AVEC BUSE TURBO-JET ET LANCE AVEC BUSE ROTATIVE TURBO

Travaux de décapage sur des surfaces insensibles nécessitant un lavage puissant à haute pression. Les saletés incrustées sont nettoyées par un jet rotatif à haute vitesse.



Illustration: Lance avec buse Turbo-Jet



Illustration: Lance avec buse rotative Turbo



**** La buse HP est à commander séparément**



LES LANCES DE NETTOYAGE



Rallonge de lance inoxydable

■ avec protection anti-rotation (342 mm et 500 mm)

Longueur	mm	Sortie	N° de réf.
342		Mamelon D12	411544
500		Mamelon D12	411545
1000	manche iso	Mamelon D12	411546
1250	manche iso	Mamelon D12	411547
1500	manche iso	Mamelon D12	411548

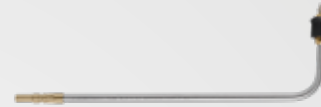

Lance W.C.

■ avec protection anti-rotation ■ avec buse réglable

N° de réf.	12540	
Longueur en	mm	500
Taille de la buse		D25055



Lance châssis

pour zones difficilement accessibles

■ avec protection anti-rotation

Longueur	mm	Taille de la buse	N° de réf.
500		● 07	410756
1000		● 07	410755



Lance pliable

Réglage progressif de l'angle de flexion de la lance de 20 à 140°

N° de réf.	121801-XXX	
Longueur en	mm	1100
Sortie		1/4" intérieur, sans buse **

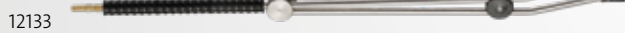

Lances doubles avec poignée rotative

Réglage progressif de la pression de service

■ avec protection anti-rotation (660 mm)

Longueur	mm	Taille de la buse	N° de réf.
660		D3035 **	121332
1000		D3035 **	12133

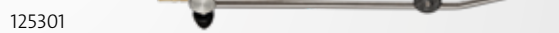

Lances doubles avec pommeau rotatif

Réglage progressif de la pression de service

■ avec protection anti-rotation (660 mm)

Longueur	mm	Taille de la buse	N° de réf.
660		D3035 **	125301
1000		D3035 **	125302



** Buse basse pression en série. La buse HP est à commander séparément



LAVEUR DE SOL



Round Cleaner UFO court

pour surfaces petites à moyennes

N° de réf.	41855	
+ Adaptateur D12	12441	
Entrée	M22x1,5 extérieur	
Ø	mm	300
Pression de service	bars / MPa	180 18
Débit d'eau max.	l/min	12
Poids	kg	1.9
Taille de la buse	045	



Round Cleaner UFO long

pour surfaces petites à moyennes

N° de réf. sans roues	41880	
N° de réf. avec roues	41881	
Ø	mm	300
Pression de service	bars / MPa	180 18
Débit d'eau max.	l/min	12
Poids sans roues	kg	2.4
Poids avec roues	kg	3.1
Taille de la buse	045	



Round Cleaner UFO long acier inoxydable

pour surfaces petites à moyennes

N° de réf. Taille de la buse 045	41891	
N° de réf. Taille de la buse 055	41890	
Ø	mm	350
Pression de service	bars / MPa	210 21
Débit d'eau max.	l/min	15
Poids	kg	5.5



Round Cleaner INOX 300

pour surfaces moyennes à grandes

N° de réf.	41813	
Ø	mm	300
Pression de service	bars / MPa	160 16.0
Débit d'eau max.	l/min	12
Poids	kg	2.9
Taille de la buse	045	



Round Cleaner INOX 410

pour surfaces grandes à très grandes

N° de réf.	41814	
Ø	mm	410
Pression de service	bars / MPa	180 18.0
Débit d'eau max.	l/min	14
Poids	kg	3.6
Taille de la buse	045	



Round Cleaner INOX 520

pour surfaces grandes à très grandes

N° de réf.	41812	
Ø	mm	520
Pression de service	bars / MPa	220 22.0
Débit d'eau max.	l/min	26
Poids	kg	11.4
Taille de la buse	06	



NETTOYAGE À LA MOUSSE | ADDITIFS



JET PONCTUEL



JET PLAT



Réceptif de recharge lance à mousse

Pour le changement et le stockage des produits de nettoyage

Réceptif sans couvercle	N° de réf.
1 litre	135320
2 litres	135321
Bouchon à vis	135336

Lance à mousse

Production de mousse active

- Angle de pulvérisation réglable (jet ponctuel - jet plat)
- Bouchon à vis inclus

Capacité du bac	Litres	N° de réf.
1		135303
2		135313



Kränzle Neutral

Nettoyant universel pour l'élimination de saletés tenaces

- Valeur pH**: 10.9

Réceptif	Litres	N° de réf.
1		412710
5		412711
25		412712



Kränzle Plus

Nettoyant spécial pour dégraissage et nettoyage

- Valeur pH**: 13.2

Réceptif	Litres	N° de réf.
5		412721
25		412722



Kränzle Marine

pour le nettoyage de moteurs

- Valeur pH**: 13.5

Réceptif	Litres	N° de réf.
5		412731
25		412732



Détartrant (concentré)

Détartrage de nettoyeurs haute pression
Élimination des dépôts calcaires

- Valeur pH**: 1.0

Réceptif	Litres	N° de réf.
1		412580
12 x 1		412570



Huile spéciale hautes performances

Pour toutes les pompes HP

Contenu	Litres	N° de réf.
0.25		400931 NOUVEAU
1		400932
5		400933 NOUVEAU
20		400934 NOUVEAU



Consigne importante:

Lors de l'utilisation de détergents chimiques, il convient de tenir compte des ordonnances et prescriptions visant l'hygiène, des consignes de sécurité ainsi que des fiches de données de sécurité.

Voir fiches techniques de sécurité: www.kraenzle.com/sda

**Valeur pH: à l'état non dilué

Il est recommandé de tester le produit sur la surface à nettoyer avant de commencer les opérations de nettoyage.

OUTIL PUISSANT POUR LES PROFESSIONNELS TRAVAUX DE NETTOYAGE

NOUVEAU : LANCE TÉLESCOPIQUE

La lance télescopique offre une solution pratique et efficace pour nettoyer les endroits difficiles à atteindre en hauteur. Cette lance télescopique vous permet de travailler sans échafaudage ni plateforme élévatrice et de nettoyer en toute sécurité depuis le sol différentes surfaces, notamment les façades, les plafonds, les surfaces vitrées et les installations solaires.



INTÉRIEUR FLEXIBLE HAUTE PRESSION
assure une alimentation en eau fiable et sûre pendant le processus de nettoyage



SANGLE DE TRANSPORT

En option, la lance télescopique peut être livrée avec une sangle ou une bandoulière pour vous permettre de la transporter et de la manipuler encore plus confortablement.

N° de réf.: 122100

NOUVEAU



Lance télescopique

Pour nettoyer facilement les endroits difficiles d'accès en hauteur. Nettoyer sans échafaudage ni plateforme élévatrice - en toute sécurité depuis le sol.

N° de réf.	121900
Entrée/Sortie	M22x1.5 AG
Longueur min. max.	2,4 5,4 m
Pression de service avec brosse de lavage max.	40 4 bar MPa
Débit d'eau max.	30 l/min



Brosse de lavage transversale

CONSEILS DE PROS

- Poils naturels
- Raccord électrique M22x1.5 AG

N° de réf.	410500
-------------------	---------------





ACCESSOIRES SPÉCIAUX



128060 128062

Brosse de lavage transversale

- Poils naturels
- Tête de brosse Lxl: 240x90 mm
- Avec protection anti-rotation (500 mm)

Longueur de la lanc	mm	Art.Nr.
500		128060
750		128061
1000	manche iso	128062
1250	manche iso	128063
1500	manche iso	128064



410506 410507

Brosse rotative

- Poils naturels
- Tête de brosse Ø: 180 mm
- Avec protection anti-rotation (342 mm)

Longueur de la lanc	mm	Art.Nr.
342		410506
1000	manche iso	410507
1250	manche iso	410508
1500	manche iso	410509



En option

Brosse plate

- Poils synthétiques

Art.Nr.	41073
+ Adapter D12	12441
Entrée	M22x1,5 extérieur
Tête de brosse Lxl mm	180x65



optional

Kit de sablage (hydrosablage)

- Pour le sablage de la pierre de grès et des façades
- Avec flexible et lance d'aspiration

N° de réf.	41068
+ Adaptateur D12	12441
Entrée	M22x1,5 extérieur
Pression de service bar MPa	250 25
Débit d'eau l/min	19
pour abrasifs de sablage mm	0.2 - 2.0
Taille de la buse	● 055



Carter anti-projections

- Pour le nettoyage de surfaces sans projection d'eau
- Adaptée pour toutes les lances de nettoyage

N° de réf.	132600
Ø en bas mm	285x190



Flexible de nettoyage de canalisation avec buse

- Pression de service max.: 200 bars | 20 MPa
- Taille de la buse sans buse à jet frontal: KN 055
- autres buses sur demande**
- Taille de la buse avec buse à jet frontal: KNF 055

Longueur en m	N° de réf. sans buse à jet frontal	N° de réf. avec buse à jet frontal
10	12550	12550-F
15	125501	125501-F
20	125502	125502-F
25	125503	125503-F
30	125504	125504-F



SANS BUSE À JET FRONTAL

3 jets vers l'arrière



AVEC BUSE À JET FRONTAL

3 jets vers l'arrière

1 jet vers l'avant

ASPIRATION / EXTRACTION | FILTRE

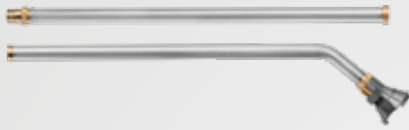

Aspirateur de boue

Aspiration de boues de petites mares ou de bassins
 ■ Pour nettoyeurs haute pression à partir de 10 l / min

N° de réf.	41791	
Entrée	M22x1,5 extérieur	
Longueur en	m	2
Pression de service max.	bar MPa	250 25
Débit d'eau max.	l/min	20
Hauteur max. d'aspiration	m	3
Puissance d'aspiration à 130 bars / 220	l/h	10000 17500
Taille de la buse standard	● 055	



Aspirateur de boue

Aspiration de boues de petites mares ou de bassins
 ■ Pour nettoyeurs haute pression à partir de 10 l / min
 ■ Diamètre du tuyau : 1 1/2"

N° de réf.	41104	
Entrée	M22x1,5 extérieur	
Longueur du flexible	m	3.8
Pression de service max.	bar MPa	250 25
Débit d'eau max.	l/min	20
Hauteur max. d'aspiration	m	3
Puissance d'aspiration à 130 bars / 220	l/h	10000 17500
Taille de la buse standard	● 055	



Adaptateur pour le nettoyage de piscines

Adaptateur d'aspiration de boue en inox

N° de réf.	418030	
Entrée	M22x1,5 AG	
Encombrement L	mm	320
Pression de service max.	bar MPa	250 25
Débit d'eau max.	l/min	20
Hauteur max. d'aspiration	m	3
Puissance d'aspiration à 130 bars / 220	l/h	10000 17500
Taille de la buse	● 055	



Flexible d'aspiration avec filtre d'aspiration

■ Avec soupape antiretour
 ■ Pour nettoyeurs haute pression à partir de 10 l / min

N° de réf.	150383	
Entrée	3/4" intérieur	
Longueur du flexible	m	3

133003



133201

Filtre d'entrée d'eau

■ Entrée et sortie en laiton, hormis l'article: 13310

Entrée	Sortie	N° de réf.
3/4" extérieur (Raccord en plastique)	3/4" intérieur (Raccord à vis)	13310
3/4" extérieur	3/4" intérieur (Raccord à vis)	133003
Raccord rapide avec griffes (GEKA)	Raccord rapide avec griffes (GEKA)	133005
3/4" extérieur	3/4" intérieur (Raccord à vis)	133201



TOUT À SA PLACE

MODULES DE RANGEMENT

Modules de rangement pour avoir tous les accessoires à portée de main et ne pas perdre la vue d'ensemble, Kränzle propose des supports adaptés à chaque exigence. Ceux-ci sont compatibles avec l'ensemble des accessoires Kränzle - y compris les accessoires avec raccord fileté M22.

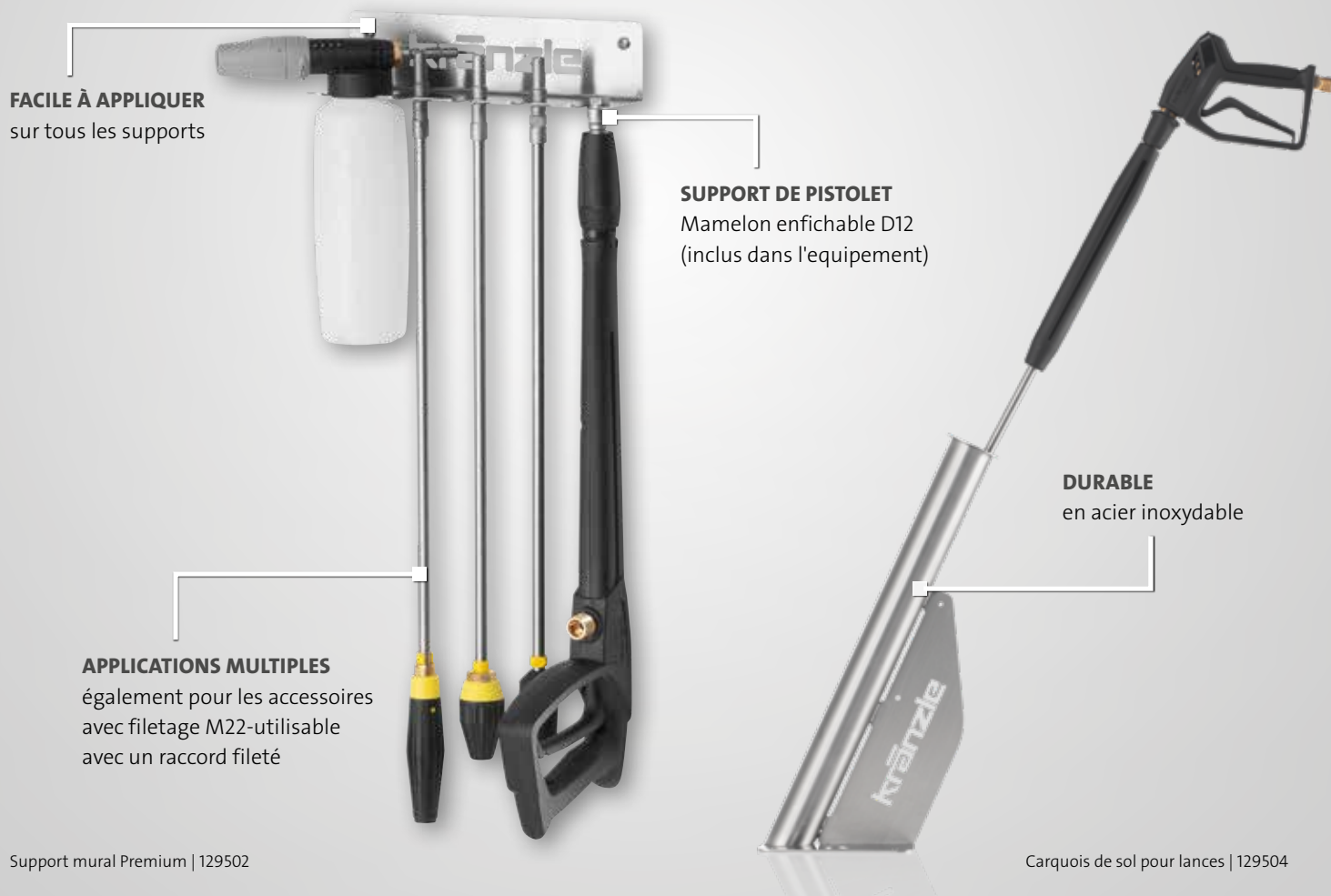

Support mural Premium | 129502

Carquois de sol pour lances | 129504

WANDHALTERUNGEN



Support mural pour lances

rangement peu encombrant de jusqu'à sept lances et brosses de lavage

■ support de pistolet D12 inclus

N° de réf.	129500
Encombrement LxH mm	300x50x70



Support mural pour injecteur de mousse

grande cavité pour accrocher l'injecteur de mousse de manière pratique

N° de réf.	129501
Encombrement LxH mm	80x70x70



Support mural Premium

pour ranger jusqu'à quatre lances de nettoyage et un injecteur de mousse

■ support de pistolet D12 inclus

N° de réf.	129502
Encombrement LxH mm	300x70x70

PORTE-LANCE | ENROULEURS DE TUYAUX



Support de lance au sol

pour montage au sol, avec raccord de fuite
 ■ convient pour le rangement de 2 lances

N° de réf.	129504	
Longueur de la lance	mm	590
Ø	mm	55



Support de lance mural

pour montage mural
 ■ ne convient pas aux lances turbo

N° de réf.	129505	
Longueur de la lance	mm	590
Ø	mm	55



Tambour-enrouleur automatique - Kit d'adaptation ultérieure

■ therm-RP, therm-1, therm 1017

N° de réf.	48950	
Flexible HP	m	20 (DN8)



Enrouleur automatique

■ Tuyau de raccordement de 2 m inclus

N° de réf.	43855	
Flexible HP	m	20 (DN8)



Enrouleur automatique, en inox

■ Tuyau de raccordement de 2 m inclus

y compris flexible HP	m	N° de réf.
20 (DN8)		412681
30 (DN8)		412691

ADAPTATEUR



Kit de conversion - Contrôleur de débit

Pour la protection contre les fuites dans le réseau de canalisations. Convient pour les zones non surveillées.

N° de réf.	126342	
Débit	l/min	4



Aérateur de tubulure avec clapet anti-retour

A intégrer entre l'appareil et la conduite d'alimentation en eau potable
 ■ avec soupape anti-retour

N° de réf.	410164	
Entrée	3/4" intérieur	
Sortie	3/4" extérieur	



44192

Adaptateur cheminée

Pour mise en œuvre en intérieur
 ■ Pour toutes les séries therm à chauffage au mazout
 ■ Ø 200 mm

Longueur en	mm	N° de réf.
200		44192
385		441921

FLEXIBLES HAUTE PRESSION



43416 Standard

NoM 410841

Flexible HP à tresse métallique

■ Entrée Sortie: M22x1,5 intérieur		■ Raccord pivotant		■ Protection anti-plier		Autres versions sur demande		
Longueur en	m	Armature textile	SN	Pression de service	bar MPa	Température max. °C	N° de réf. version standard	N° de réf. NoM
10 (DN6)	1			210 21		100	43416	434162
20 (DN6)	1			210 21		100	434161	434163
10 (DN8)	1			230 23		150	44878	–
10 (DN8)	2			400 40		150	41081	410811
15 (DN8)	1			230 23		150	44879	–
15 (DN8)	2			400 40		150	–	410821
25 (DN8)	2			400 40		150	41084	410841
30 (DN8)	2			400 40		150	41080	410801



443812 Standard

NoM 410831

Tuyau de rechange - pour nettoyeurs haute pression avec enrouleur de tuyau

■ Sortie: M22x1,5 intérieur		■ Raccord pivotant		■ Protection anti-plier		Autres versions sur demande		
Série d'appareils	Longueur en	Armature textile	SN	Pression de service	bar MPa	Température max. °C	N° de réf. version standard	N° de réf. NoM
K 1152, K 2000	15 (DN6)	1		210 21		100	48015	480151
Profi	15 (DN6)	1		210 21		100	43829	438291
quadro de petite puissance	15 (DN6)	1		210 21		100	40170	401701
quadro de puissance moyenne	20 (DN6)	1		210 21		100	434161	434163
bully	15 (DN8)	1 / NoM: 2		210 21 / NoM: 400 40		100	46411	464111
quadro de puissance élevée, Profi-Jet B	20 (DN8)	2		400 40		150	41083	410831
therm-C, therm-CA	15 (DN8)	1 / NoM: 2		210 21 / NoM: 400 40		150	44879	410821
LX-RP, therm-RP, therm 1, e-therm	20 (DN8)	2		400 40		150	443812	443813



412651

Tuyau de raccordement

■ Entrée Sortie: M22x1,5 intérieur							
Longueur en	m	Armature textile	SN	Pression de service	bar MPa	Art.Nr.	
1 (DN8)	2			400 40		41265	
2 (DN8)	2			400 40		412651	



Coupleur flexible

N° de réf.	13286
Entrée	M22x1,5 extérieur
Sortie	M22x1,5 extérieur



ILS CONVIENNENT DANS CHAQUE FOYER

NETTOYEURS HAUTE PRESSION - UTILISATEURS PRIVÉS

NETTOYEURS HAUTE PRESSION POUR UTILISATEURS PRIVÉS

QUALITÉ PROFESSIONNELLE POUR LA MAISON

Une technologie qualité pro adaptée au particulier: pour les utilisateurs privés exigeants, Kränzle propose la série K 1050. Des machines prêtes à l'emploi qui se caractérisent par un design ergonomique, attrayant et compact et elles sont fabriquées avec les mêmes matériaux que la gamme pro. Une gamme d'accessoires bien pensée fait de ces nettoyeurs de véritables multitalents.





POINTS FORTS TECHNIQUES



SYSTÈME DE RACCORDS RAPIDES D10

Connectivité et simplicité : Le système de raccord à changement rapide avec composants en acier inoxydable trempé. Passer d'un accessoire à l'autre d'un geste; fiabilité robuste et solidité. Un standard dans nos modèles pro adapté pour cette gamme.



DES SOLUTIONS INTELLIGENTES POUR LES UTILISATEURS PARTICULIERS

Les avantages de nos matériaux pro exigent les meilleures solutions techniques pour ceux qui n'attendent que le meilleur. Retrouvez les matériaux de haute qualité de la gamme pro qui ont fait leurs preuves (le laiton de la tête de pompe, des lances en acier inoxydable et un châssis mono bloc) dans cette gamme destinée aux utilisateurs particuliers.



SYSTÈME D'ARRÊT TOTAL

Consommation d'énergie en baisse, durée de vie en hausse : lors de la fermeture du pistolet à haute pression, le moteur s'arrête automatiquement, soulage la pompe et l'entraînement à haute pression et réduit le bruit. De cette manière, non seulement le bruit est réduit, mais la pompe haute pression est également préservée.



TAMBOUR-ENROULEUR

Peu encombrant et confortable: avec manivelle rabattable pour le stockage pratique et propre du tuyau haute pression.



DESIGN COMPACT

L'union de la performance et de l'ergonomie. A portée de toutes et tous, nos machines sont pensées pour vous donner le maximum de confort, de longévité et de polyvalence. Transport et encombrement réduit selon les modèles.



DE NOMBREUX USAGES

La polyvalence à portée de main. Grâce à une large gamme d'accessoires. Nettoyeurs haute pression livrés d'origine avec lance jet plat et rotabuse suivant la version mais en option avec des accessoires pour: lavage abri piscine, voiture, poubelle, avant toit pvc, mobilier de jardin, terrasse, débouchage aussi bien équipé qu'un pro.



Série K 1050

CHÂSSIS ROTOMOULÉ

un boîtier en plastique
pratiquement indestructible

TAMBOUR-ENROULEUR CONFORTABLE (TST)

stockage peu encombrant du tuyau
haute pression - avec manivelle rabattable

SYSTÈME DE RANGEMENT

stockage pratique des pistolets
à haute pression et des lances
de nettoyage

VERSION PORTABLE

la conception compacte facilite le
transport et permet de gagner de l'espace

CHÂSSIS TOUT-TERRAIN

châssis robuste pour un transport
facile et une grande stabilité



K 1050 TST | 49510 1-CH
K 1050 P | 49501-CH

► ACCESSOIRES | page 92

► POUR UTILISATEURS PRIVÉS



ÉQUIPEMENT

- Système d'échange par raccord rapide D10
- Pompe axiale Kränzle
- Système Total-Stop
- Filtre d'entrée d'eau

MODÈLES

- K 1050 P - portable
- K 1050 TS - mobile avec support de flexible
- K 1050 TST - mobile avec tambour-enrouleur



MODÈLE	K 1050 P	K 1050 TS	K 1050 TST
N° de réf.	49501-CH	49505 1-CH	49510 1-CH

CARACTÉRISTIQUES TECHNIQUES

Modèle		portable	avec support de flexible	avec tambour-enrouleur
Pression de service	bars / MPa	130 13	130 13	130 13
Débit d'eau	l/min l/h	7.5 450	7.5 450	7.5 450
Surpression admissible	bars / MPa	160 16	160 16	160 16
Vitesse du moteur	T/min	2800	2800	2800
Raccordement électrique	V ~ Hz A	230 1 50 9.6	230 1 50 9.6	230 1 50 9.6
Puissance absorbée Puissance restituée	kW	2.2 1.65	2.2 1.65	2.2 1.65
Cordon d'alimentation électrique	m	5	5	5
Encombrement L x l x H	mm	390 290 370	340 350 860	340 350 860
Poids	kg	21	23	26

ÉQUIPEMENT

Flexible HP	m N° de réf.	8 (DN6) 410541	8 (DN6) 410541	12 (DN6) 49116
Pistolets Marche/ Arrêt de sécurité	Modèle N° de réf.	M2001 12475	M2001 12475	M2001 12475
Lance avec buse à jet plat	Buse N° de réf.	○ 03 12900-03	○ 03 12900-03	○ 03 12900-03
Lance avec buse Turbo-Jet	Buse N° de réf.	En option	○ 03 42403-03	○ 03 42403-03
Filtre d'entrée d'eau	N° de réf.	13311	13311	13311



ÊTRE ÉQUIPÉ DE MANIÈRE OPTIMALE POUR CHAQUE TÂCHE

La maison, la cour et le jardin sont toujours au top : un nettoyeur haute pression convient à de nombreux travaux qui nécessitent un nettoyage en profondeur. Grâce à la gamme d'accessoires Kränzle, les utilisateurs peuvent étendre encore plus le champ d'application, qu'il s'agisse de feuilles dans la gouttière ou les canalisations, de la mousse incrustée, un seul réflexe.

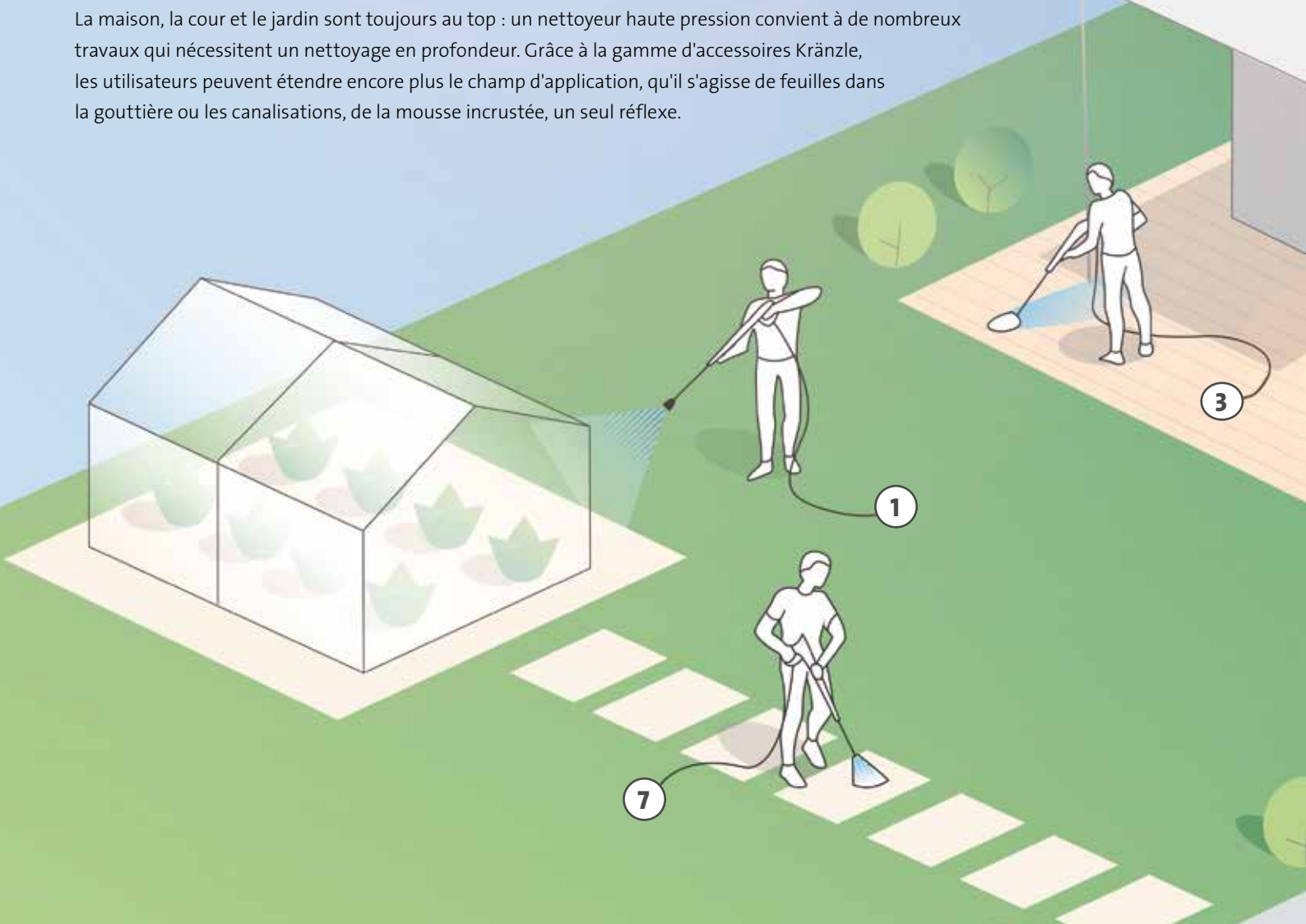

POINTS FORTS TECHNIQUES

SYSTÈME DE RACCORDS RAPIDES D10

Connectivité et simplicité: Le système de raccord à changement rapide avec composants en acier inoxydable trempé. Passer d'un accessoire à l'autre d'un geste; fiabilité robuste et solidité. Un standard dans nos modèles pro adapté pour cette gamme.

DISPOSITIF ANTI-ROTATION

Les accessoires équipés d'un dispositif anti-rotation peuvent être bloqués dans différentes positions. Ainsi, les accessoires ne se tordent pas involontairement et peuvent être guidés en déplaçant le pistolet.





1. Buse rotative:

Produit un jet rotatif qui élimine même les taches les plus difficiles et les salissures les plus tenaces

2. Rallonge de la lance:

Rend les échelles et autres accessoires superflus. Pour un accès facile aux endroits difficiles à atteindre

3. Round Cleaner UFO:

Avec deux buses haute pression rotatives pour un nettoyage simple et efficace des grandes surfaces comme les allées ou les terrasses

4. Brosse de lavage rotative:

Les poils souples de la brosse de lavage permettent de nettoyer en douceur des surfaces sensibles

5. Flexible de nettoyage de canalisation:

Tuyau de 10 mètres de long pour éliminer efficacement les bouchons dans les tuyaux et les canalisations

6. Lance à mousse:

Produit une mousse efficace pour dissoudre les grosses salissures (à combiner avec Kränzle Neutral)

7. Protection contre les éclaboussures:

Embout transparent enveloppant le jet haute pression et protégeant l'environnement des projections d'eau

POUR LA SÉRIE X ET LA SÉRIE K 1050



M2001

- Entrée: M22x1,5 extérieur
- Sortie: Raccord rapide D10

N° de réf.	500 mm	12475
------------	--------	-------



Lance avec buse à jet plat

- Pour l'enlèvement de salissures normales

N° de réf.	12900-03
Longueur de la lance	mm 400



Lance avec buse Turbo-Jet

- Pour l'enlèvement de salissures tenaces

N° de réf.	42403-03
Longueur de la lance	mm 400



Rallonge de lance

- avec sécurité anti-torsion

N° de réf.	12870
Longueur	mm 400



Round Cleaner UFO

N° de réf.	41870
Ø	mm 260



Carter anti-projections

- Adaptée pour toutes les lances de nettoyage

N° de réf.	132600
Ø en bas	mm 285x190



Brosse rotative

- avec dispositif anti-rotation

N° de réf.	12800
Tête de brosse Ø	mm 180
Longueur de la lance	mm 210



Flexible de nettoyage de canalisation

N° de réf.	12850
Longueur	m 10



JET PONCTUEL

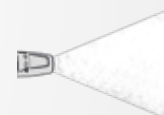

JET PLAT

125312



Lance à mousse

- Jet réglable du jet ponctuel au jet plat

N° de réf.	1 litre	135302
N° de réf.	2 litres	135312

412710



412711

Kränzle Neutral

- Nettoyant universel pour l'élimination de saletés tenaces
- pH-Wert**: 10.9

Récipient	Litres	N° de réf.
1		412710
5		412711

412721



Kränzle Plus

- Nettoyant spécial pour dégraissage et nettoyage
- Valeur pH**: 13.2

Récipient	Litres	N° de réf.
5		412721
25		412722

412731



Kränzle Marine

- Le nettoyant intensif hautement alcalin dissout la suie, les salissures d'huile et de graisse
- Valeur pH**: 13.5

Récipient	Litres	N° de réf.
5		412731
25		412732

**Valeur pH: à l'état non dilué. Il est recommandé de tester le produit sur la surface à nettoyer avant de commencer les opérations de nettoyage.



BRILLANTS RÉSULTATS

ÉGALEMENT SANS

ÉNERGIE HYDRAULIQUE

ASPIRATEUR INDUSTRIEL | BALAYEUSES MANUELLES

ASPIRATEUR INDUSTRIEL

POLYVALENT, PUISSANT ET CONFORTABLE

Du chantier de construction à la salle de vente en passant par l'atelier, en combinaison avec des outils électriques ou pour aspirer des liquides: La série Ventos est parfaitement équipée pour toutes les tâches de nettoyage. Le démarrage automatique, l'arrêt automatique pour l'aspiration humide et le grand bouchon de vidange garantissent un fonctionnement sûr. Le câble secteur extra-long et le tuyau d'aspiration offrent un grand rayon d'action, et une large gamme d'accessoires permet un travail minutieux.



INDEX

Ventos 32 L/PC	98-99
Accessoires	100-101

SECTEURS D'ACTIVITÉS PRINCIPAUX



POINTS FORTS TECHNIQUES



PANNEAU DE COMMANDE

Le panneau de commande clairement agencé avec une prise intégrée pour les outils électriques permet de régler en continu la puissance d'aspiration. Le démarrage automatique met l'aspirateur en marche lorsque l'outil est allumé, le retardateur d'arrêt permet de vider complètement le tuyau d'aspiration après l'arrêt.



NETTOYAGE DU FILTRE PUSH CLEAN

Nettoyage facile du filtre par simple pression d'un bouton. Le bouton-poussoir situé sur le dessus de l'appareil dirige le flux d'air à travers le filtre à poussière pour le nettoyer et rétablir la pleine puissance d'aspiration. La saleté tombe dans le récipient de collecte ou dans le sac à poussière inséré et peut être facilement éliminée.



SYSTÈME DE RANGEMENT

Ainsi, les accessoires sont toujours à portée de main. Le câble d'alimentation et le tuyau d'aspiration peuvent être enroulés et rangés de manière ordonnée. L'évidement semi-circulaire à l'intérieur de l'auge permet également de porter confortablement le Ventos 32 L/PC, car la main tient bien le tube d'aspiration lorsqu'il est posé.



FORME PRATIQUE

Le boîtier robuste et esthétique est conçu de manière à ce que tous les composants importants, comme le sac à poussière et le filtre, soient facilement accessibles. Le châssis tout-terrain garantit en outre une grande mobilité et stabilité.



BOUCHON DE VIDANGE

Grâce au bouchon de vidange pratique, les liquides aspirés peuvent être vidés facilement et sans problème dans un récipient ou dans l'égoût. Le grand volume du réservoir du Ventos 32 L/PC peut contenir jusqu'à 30 litres de liquide avant de devoir le vider.



DE NOMBREUX ACCESSOIRES

Le Ventos 32 L/PC est livré de série avec de nombreux accessoires tels que suceur d'aspiration, suceur de sol, adaptateur pour outils, etc. Pour d'autres applications, Kränzle tient à disposition des équipements supplémentaires pour des résultats de nettoyage parfaits.

ASPIRATEUR INDUSTRIEL

Ventos 32 L/PC

NOUVEAU



PRISE DE COURANT POUR ACCESSOIRES ÉLECTROPORTATIFS
avec démarrage et arrêt automatiques ainsi que fonction d'arrêt différé

POIGNÉE
avec fixation pour tube d'aspiration pour le transport confortable et sûr

SYSTÈME DE CLASSIFICATION
pour un rangement peu encombrant des tuyaux, flexibles, câbles et accessoires

CHÂSSIS TOUT-TERRAIN
pour une mobilité maximale et une stabilité maximale

BOUCHON DE VIDANGE
pour vider facilement l'eau aspirée

Ventos 32 L/PC | 580000

► **ACCESSOIRES** | page 100-101

ÉQUIPEMENT

- Push-Clean nettoyage du filtre
- Aspiration d'eau et de poussière
- Système de mise en marche/arrêt automatique intégré
- Raccordement au d'un outil électrique (max. 2200 W)
- Capteur de volume de la cuve/du sac filtrant avec affichage LED
- Surface de rangement plane - pour ranger les accessoires de travail





MODÈLE	Ventos 32 L/PC
N° de réf.	580000

DONNÉES TECHNIQUES

Classe de poussière		L
Nettoyage du filtre		Manuel
Débit	l/min	4500
Dépression	kPa mbar	25 250
Raccordement électrique	V ~ Hz A	230 1 50 16
Consommation électrique Phom	W	1200
Volume du conteneur	L	30
Volume de remplissage de la prise d'eau	L	30
Niveau sonore (sur le lieu de travail)	db (A)	68.3
Classe de protection		IPx4
Cordon d'alimentation électrique	m	7.5
Dimensions L l H	mm	590 360 570
Poids	kg	16.3

ÉQUIPEMENT

Sac à poussière	Quantité N° de réf.	5 454511
Sac à déchets	Quantité N° de réf.	1 454551
Filtre plissé	Classe de poussière N° de réf.	L 457079
Tuyau d'aspiration antistatique	m N° de réf.	4 (DN 32) 452825
Manche coudée	N° de réf.	584031
Tube d'aspiration	Quantité N° de réf.	2 584032
Suceur de sol	N° de réf.	584035
Brosse à épousseter	N° de réf.	584008
Suceur à angles	N° de réf.	584023
Adaptateur pour outils électriques	N° de réf.	584112

L'ÉQUIPEMENT ADÉQUAT POUR CHAQUE EXIGENCE

Qu'il s'agisse de nettoyer des endroits difficiles d'accès ou d'intervenir sur de grandes surfaces : avec les accessoires livrés de série, le Ventos 32 L/PC est déjà parfaitement équipé pour les tâches de nettoyage les plus courantes. Notre gamme d'accessoires spéciaux disponibles en option permet en outre de répondre aux exigences les plus élevées et aux tâches particulièrement difficiles.

Nos accessoires sont compatibles avec tous les modèles Ventos existants.



Sac à poussière

■ sac filtrant en non-tissé indéchirable pour l'aspiration à sec

N° de réf.	454511
Quantité	5 pièces
Volume de remplissage Litres	30



Sac à déchets

■ pour Ventos PC

N° de réf.	454551
Quantité	5 pièces
Volume de remplissage Litres	30



Filtre plissé

■ pour Ventos PC

N° de réf.	457079
classe de poussière	L
Dimensions L mm	240 140



Tuyau d'aspiration

■ antistatique

N° de réf.	452825
Dimensions L m	4 (DN32)
Raccordement Ø mm	45



Manche coudée

■ avec vanne d'air

N° de réf.	584031
Dimensions L mm	320
Raccordement Ø mm	45 35



Tube d'aspiration

■ Acier galvanisé

N° de réf.	584032
Dimensions L mm	2 x 500
Raccordement Ø mm	35



Suceur de sol

pour l'aspiration à eau et à sec

N° de réf.	584035
Dimensions L mm	360
Raccordement Ø mm	35



Brosse à épousseter

pour aspirer et brosser en même temps

N° de réf.	584008
Brosse Ø mm	70
Raccordement Ø mm	35

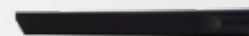

Suceur pour angles

pour une utilisation dans des endroits étroits

N° de réf.	584023
Dimensions L mm	300
Raccordement Ø mm	35



Adaptateur pour outils électriques

pour l'aspiration d'outils électriques

N° de réf.	584112
Dimensions L mm	120
Raccordement Ø mm	45 35

UTILISATION D'OUTILS ÉLECTRIQUES

L'adaptateur d'outil ou le tuyau d'aspiration d'outil disponibles en option sont compatibles avec presque toutes les marques courantes d'outils électriques. La poussière et les copeaux volants sont aspirés efficacement, ce qui garantit un travail confortable et sans poussière.

Raccord outil: Ø 25 mm





Suceur de sol

- en aluminium, léger et robuste
- avec brosse intégrée et bandes de caoutchouc

N° de réf.	584028
Dimensions L mm	450
Raccordement Ø mm	35



Brosse Turbo

- pour le nettoyage en profondeur des tapis
- avec rouleau-brosse entraîné

N° de réf.	584024
Dimensions L mm	280
Raccordement Ø mm	35



Suceur à tapis

- pour les tapis et les surfaces lisses
- Adaptable à la surface respective

N° de réf.	584018
Dimensions L mm	295
Raccordement Ø mm	35



Tuyau d'aspiration pour accessoires

pour l'aspiration d'outils électriques

N° de réf.	452828
Dimensions L m	4 (DN32)
Raccordement Ø mm	45 35



Suceur à tissus

pour le nettoyage des surfaces textiles convient

N° de réf.	584009
Dimensions L mm	145
Raccordement Ø mm	35



Buse large

pour une utilisation dans des endroits étroits

N° de réf.	584012
Dimensions L mm	250
Raccordement Ø mm	35



Brosse universelle

pour aspirer et brosser simultanément

N° de réf.	584017
Dimensions L mm	230
Raccordement Ø mm	35



Brosse d'aspiration

des soins doux pour les animaux sans les gêner

N° de réf.	584020
Dimensions L mm	235
Raccordement Ø mm	35



Etrille aspirante

enlève les salissures grossières des peaux d'animaux

N° de réf.	584019
Dimensions L mm	240
Raccordement Ø mm	35



NOUVEAU



Filtre plissé Wet + Dry

- pour Ventos PC

N° de réf.	457120
classe de poussière	M, L
Dimensions L l mm	240 140

ACCESSOIRES POUR LES ANCIENS MODÈLES VENTOS



Sac à poussière

- pour Ventos 20 E/L

N° de réf.	454400
Quantité	5
Volume de remplissage Litres	20



Sac à poussière

- pour Ventos 30 E/L

N° de réf.	454401
Quantité	5
Volume de remplissage Litres	30



Filtre

- pour Ventos 20 E/L, Ventos 30 E/L

N° de réf.	454403
classe de poussière	L
Ø mm	280



KRÄNZLE BALAYEUSES MANUELLES

À L'INTÉRIEUR ET À L'EXTÉRIEUR LE MEILLEUR RÉSULTAT

Les balayeuses manuelles de Kränzle assurent le nettoyage à l'intérieur et à l'extérieur sans effort pour la propreté - par exemple sur les chemins, les allées ou les terrasses - et donnent des sols propres. Elles sont adaptées pour des petites surfaces commerciales ou ateliers VL/VI.

INDEX

Colly 800	104-105
Kränzle 1+1	106-107

SECTEURS D'ACTIVITÉS PRINCIPAUX





POINTS FORTS TECHNIQUES



BALAYEUSE MECANIQUE

Notre balayeuse manuelle ramasse les mégots, les feuilles, graviers, sable et petites poussières. L'ensemble de ces déchets sont collectés dans un grand bac facile à vider et à nettoyer si besoin. Alliée de vos surfaces carrelées, brutes et béton lisse. idéale pour de petites surfaces. son faible encombrement vous laisse le choix de passer partout.



MANIABILITE A TOUTE EPREUVE

Dirigez facilement votre balayeuse, avancez et elle fait le travail. Ces machines sont à la portée de toutes et tous, simple d'emploi et d'entretien.



VIDANGE DU BAC A DECHETS

Une fois rempli videz le bac à déchets. Passez un coup de jet d'eau ou de nettoyeur Kranzle et rangez votre balayeuse debout. Peut encombrante dans cette configuration elle sait se faire discrète.

Colly 800



Colly 800 | 50079

ÉQUIPEMENT

- Système de roue-libre intégré
- Principe de la pelle-balayette
- Grand bac collecteur, contenance de 30 litres
- 2 brosses latérales réglables en hauteur en continu





MODÈLE	Colly 800
N° de réf.	50079

CARACTÉRISTIQUES TECHNIQUES

Entraînement		Manuel
Rendement surfacique à 2,5 km/h	m ² /h	2000
Volume du bac collecteur	Litres	30
Filtres anti-poussière	mm ²	2 x 6000
Dimensions en position verticale	mm	750 400
Largeur de balayage (avec 2 brosses latérales)	mm	800
Ø des roues d'entraînement	mm	300
Ø des rouleaux-brosses	mm	254
Encombrement L x l x H	mm	980 850 390
Poids	kg	19



Kränzle 1+1



ÉQUIPEMENT

- Système de roue-libre intégré
- Principe de la pelle-balayette
- Grand bac collecteur, contenance de 30 litres
- 1 brosse latérale réglable en hauteur en continu
- Rouleau de balayage principal réglable en hauteur





MODÈLE	Kränzle 1+1
N° de réf.	50077

CARACTÉRISTIQUES TECHNIQUES

Entraînement		Manuel
Rendement surfacique à 2,5 km/h	m ² /h	1675
Volume du bac collecteur	Litres	30
Dimensions en position verticale	mm	1300 800
Largeur de balayage (avec 1 brosse latérale)	mm	670
Ø des roues d'entraînement	mm	285
Ø des rouleaux-brosses	mm	250
Encombrement L x l x H	mm	1300 800 2060
Poids	kg	24



TABLEAU DE DÉBITS DES BUSES

Taille de la buse	∅	20 / 2	30 / 3	40 / 4	50 / 5	60 / 6	70 / 7	80 / 8	90 / 9	100 / 10	110 / 11	120 / 12	130 / 13	140 / 14	150 / 15
0002 1502 2502	0.91	2.0	2.5	2.8	3.2	3.5	3.7	4.0	4.2	4.5	4.7	4.9	5.1	5.3	5.5
15025 25025	0.98	2.5	3.1	3.6	4.0	4.4	4.8	5.1	5.4	5.7	6.0	6.2	6.5	6.7	7.0
0003 1503 2503 4003	1.09	3.1	3.7	4.3	4.8	5.3	5.7	6.1	6.3	6.8	7.1	7.4	7.7	8.0	8.3
15035 25035	1.15	3.6	4.4	5.0	5.6	6.2	6.7	7.1	7.6	8.0	8.4	8.7	9.1	9.4	9.8
0004 1504 2504 4004	1.19	4.2	5.2	5.9	6.6	7.3	7.8	8.4	8.9	9.4	9.8	10.3	10.7	11.0	11.5
00045 15045 25045 40045	1.27	4.5	5.5	6.4	7.1	7.8	8.4	9.0	9.6	10.2	10.6	11.0	11.4	11.8	12.2
0005 1505 2505 4005	1.35	5.0	6.2	7.1	8.0	8.7	9.4	10.0	10.7	11.3	11.9	12.4	12.9	13.4	13.9
00055 15055 25055 40055	1.4	5.6	6.8	7.8	8.7	9.6	10.3	11.1	11.8	12.4	13.0	13.6	14.2	14.8	15.3
0006 1506 2506 4006	1.47	6.0	7.4	8.6	9.6	10.4	11.3	12.1	12.8	13.6	14.2	14.8	15.4	16.0	16.6
00065 15065 25065 40065	1.52	6.6	8.0	9.3	10.4	11.3	12.3	13.2	14.0	14.7	15.4	16.1	16.8	17.4	18.0
0007 1507 2507 4007	1.6	7.1	8.6	10.0	11.2	12.2	13.2	14.1	15.0	15.3	16.6	17.3	18.0	18.7	19.4
00075 15075 25075 40075	1.65	7.6	9.3	10.7	12.0	13.1	14.2	15.2	16.1	16.9	17.8	18.6	19.3	20.1	20.8
0008 1508 2508 4008	1.7	8.0	9.8	11.3	12.7	14.0	15.1	16.1	17.1	18.0	18.8	19.6	20.4	21.2	22.0
00085 15085 25085 40085	1.75	8.5	10.4	12.1	13.5	14.8	16.0	17.1	18.1	19.1	20.0	20.9	21.8	22.6	23.4
0009 1509 2509 4009	1.8	9.1	11.1	12.8	14.3	15.7	17.0	18.0	19.2	20.2	21.2	22.1	23.0	23.9	24.7
0010 1510 2510 4010	1.9	10.0	12.3	14.2	16.0	17.4	18.9	20.1	21.4	22.5	23.6	24.6	25.6	26.6	27.6
2511	2.6	11.2	13.7	15.9	17.7	19.4	21.0	22.4	23.8	25.1	26.3	27.5	28.6	29.7	30.7
2512	2.16	12.2	15.0	17.3	19.3	21.2	22.9	24.5	25.9	27.4	28.7	30.0	31.2	32.4	33.5

160 / 16	170 / 17	180 / 18	190 / 19	200 / 20	210 / 21	220 / 22	230 / 23	240 / 24	250 / 25	260 / 26	270 / 27	280 / 28	290 / 29	300 / 30	bars / MPa
5.7	5.9	6.0	6.2	6.4	6.6	6.7	6.8	6.9	7.0	7.1	7.3	7.4	7.5	7.6	l/min
7.2	7.4	7.6	7.9	8.1	8.3	8.5	8.6	8.8	9.0	9.2	9.4	9.5	9.7	9.9	l/min
8.6	8.9	9.1	9.3	9.5	9.7	9.9	10.1	10.3	10.5	10.6	11.2	11.4	11.6	11.8	l/min
10.1	10.4	10.7	11.0	11.3	11.6	11.8	12.1	12.4	12.6	12.9	13.1	13.3	13.6	13.8	l/min
11.9	12.2	12.6	12.9	13.3	13.6	13.9	14.2	14.5	14.8	15.1	15.4	15.7	16.0	16.3	l/min
12.6	13.0	13.4	13.8	14.2	14.6	15.0	15.3	15.6	15.9	16.2	16.7	17.1	17.4	17.7	l/min
14.3	14.7	15.1	15.5	15.9	16.3	16.7	17.1	17.5	17.9	18.2	18.6	18.9	19.2	19.6	l/min
15.8	16.3	16.7	17.1	17.5	17.9	18.3	18.7	19.1	19.5	19.9	20.4	20.7	21.1	21.5	l/min
17.1	17.6	18.1	18.6	19.1	19.6	20.1	20.5	20.9	21.3	21.7	22.3	22.7	23.1	23.5	l/min
18.7	19.4	19.9	20.4	20.9	21.4	21.9	22.4	22.9	23.4	23.8	24.1	24.6	25.0	25.5	l/min
20.0	20.6	21.2	21.8	22.4	22.9	23.4	23.9	24.4	24.9	25.4	25.9	26.4	26.8	27.3	l/min
21.5	22.2	22.8	23.4	24.0	24.6	25.2	25.8	26.3	26.8	27.3	27.9	28.4	28.9	29.4	l/min
22.8	23.5	24.2	24.8	25.4	26.0	26.6	27.2	27.8	28.4	29.0	29.5	30.1	30.6	31.1	l/min
24.1	24.9	25.6	26.3	27.0	27.7	28.3	28.9	29.5	30.1	30.7	31.4	31.9	32.5	33.1	l/min
25.5	26.3	27.1	27.8	28.5	29.2	29.9	30.6	31.3	31.9	32.5	33.2	33.8	34.4	35.0	l/min
28.5	29.4	30.2	31.0	31.8	32.6	33.4	34.1	34.9	35.6	36.3	36.9	37.6	38.3	38.9	l/min
31.7	32.7	33.6	34.6	35.5	36.3	37.2	38.0	38.8	39.6	40.4	41.2	42.0	42.7	43.4	l/min
34.6	35.7	36.7	37.7	38.7	39.6	40.6	41.5	42.4	43.2	44.1	44.9	45.8	46.6	47.4	l/min

NOTES

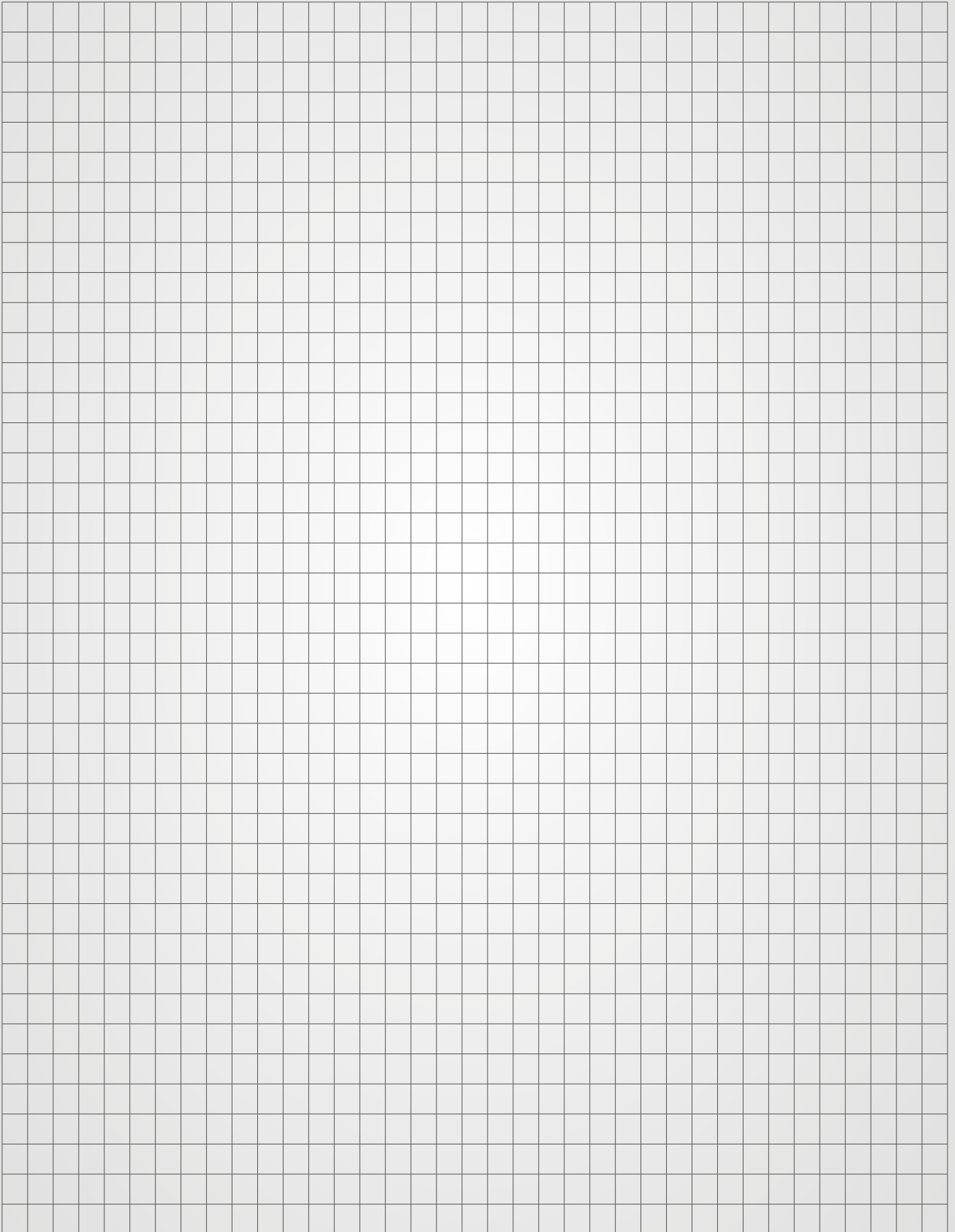

Paul Forrer AG

Industriestrasse 27
8962 Bergdietikon
www.paul-forrer.ch

DISTRIBUTION

Téléphone +41 (0) 44 / 439 19 94
E-mail kraenzle@paul-forrer.ch

 [youtube.com/kranzleDE](https://www.youtube.com/kranzleDE)

 [facebook.com/kraenzleCH](https://www.facebook.com/kraenzleCH)

 [instagram.com/kraenzleag](https://www.instagram.com/kraenzleag)



Remis par votre distributeur Kränzle agréé: